

Snabb konfiguration

Med denna funktion kan du ändra inställningar i snabbinställningsläget.

OBS!

- Snabbinställningsläget fungerar kanske inte som man önskar om det är flera zoner som ska klippas etc. Använd då Anpassad konfiguration (☰ sidan 22).

Ställa in arbetsdag och arbetstid

Du kan välja dag och tid då du vill att gräsklipparen ska arbeta.



Startskärmen → [2. Snabb konfiguration] → [1. Timer]

Ställ in denna inställning om gräsklipparen ska arbeta vissa dagar och tider.
Du kan ställa in upp till två tider för drift.

1

Välj dag då du vill att gräsklipparen ska arbeta.

2

Kryssa i rutan genom att trycka på ☑ knappen.

3

Välj [0.OK].

4

Tryck på ☑ knappen för att fortsätta till timerinställningsskärmen.

5

Fyll i en starttid och en sluttid i 24-timmarsformat för [Timer 1] med hjälp av sifferknapparna.

6

Om det behövs, kan du även fylla i en starttid och en sluttid i 24-timmarsformat för [Timer 2].

7

Tryck på ☑ knappen. Meddelandet "Aktiverad" visas.

8

Tryck på ☑ knappen för att gå tillbaka till föregående skärm.

Snabb konfiguration Sön 13:27

Timer

0.OK 9.Välj alla

1.Måndag

2.Tisdag

3.Onsdag

4.Torsdag

Snabb konfiguration Sön 13:27

Timer

	Start	Slut
Timer 1	11:00	11:45
Timer 2	00:00	00:00

Bekräfta val av dag och skärmen för inställning av tid visas.

Välj dag.

Välj alla dagar.

Denna markering anger att det finns en annan sida. Använd ↑ / ↓ för att ändra sida.

Ställ in tiden.

Ställa in zoninställningar

Utöver standardsnabbinställningsläge, zon 1 (där områdesinställningarna inte kan ändras) finns en zon 2 som kan ställas in. De zonspecifika inställningarna är följande:

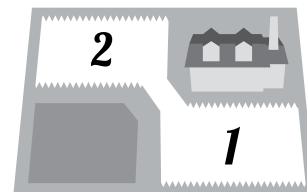

Gräsklipparen kör utan att klippa ända tills den kommer fram till inställd plats i zonen.

🔍 [1.Utgångstart] (☞ sidan 18)

- Bestämmer avståndet från dockningsstationen innan klippningen påbörjas.

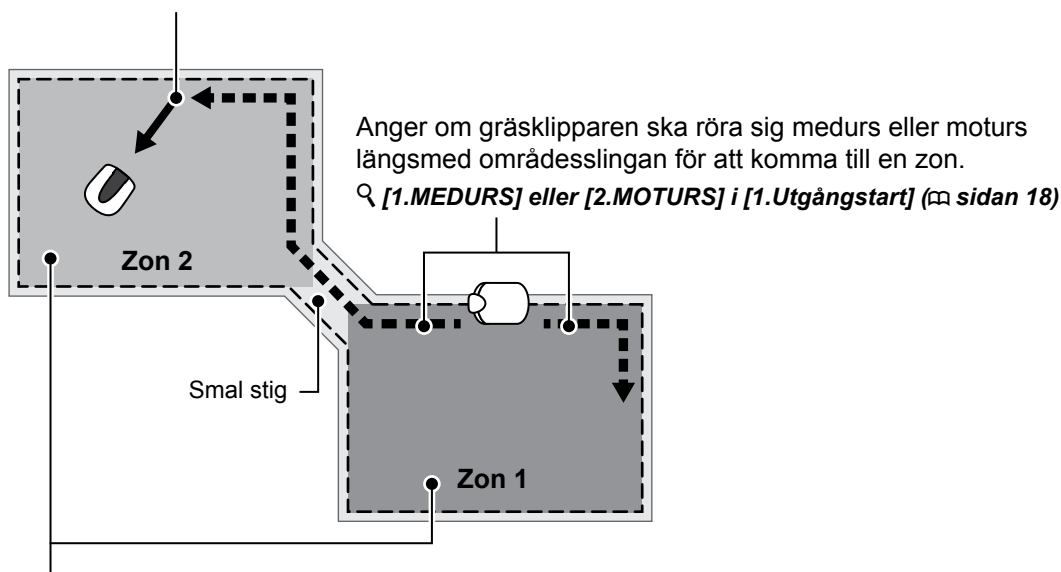

Ställa in en zons arbetsintervall om du vill klippa oftare i en viss zon.

Om du till exempel ställer in värdet till 30%, arbetar gräsklipparen 3 gånger av 10 i zon 2 och 7 gånger av 10 i zon 1.

🔍 [2.Zon proportion (%)] (☞ sidan 19)

Inställning av områdesslingans plats där gräsklipparen börjar klippa



Startskärmen → [2.Snabb konfiguration] → [2.Zon] → [1.Utgångstart]

Gräsklipparen går till denna plats längsmed områdesslingan och vänder sig sedan från områdesslingan och börjar klippa. På så vis kan du fokusera på ett visst område på gräsmattan.

1

Fyll i ett värde från 0 till 250 för [0-250m].

2

Fyll i en siffra [1.MEDURS] eller [2.MOTURS] för [1.MEDURS/2.MOTURS].

3

Tryck på ⏪ knappen. Meddelandet "Aktiverad" visas.

4

Tryck på ⏪ knappen för att gå tillbaka till föregående skärm.

● Inställning av arbetsfördelning mellan zon 1 och zon 2

 **Startskärmen** → **[2.Snabb konfiguration]** → **[2.Zon]** → **[2.Zon proportion (%)]**

Du kan ställa in ett värde utifrån vilket gräsklipparen arbetar i varje område.

Om du till exempel ställer in värdet till 30%, arbetar gräsklipparen 3 cykler av 10 i zon 2 och 7 cykler av 10 i zon 1.

1

Fyll i ett procenttal.

2

Tryck på  knappen. Meddelandet "Aktiverad" visas.

3

Tryck på  knappen för att gå tillbaka till föregående skärm.

● Ställa in klippmönster

 **Startskärmen** → **[2.Snabb konfiguration]** → **[2.Zon]** → **[3.Klippmönster]**

De riktningsspecifika inställningarna är följande:

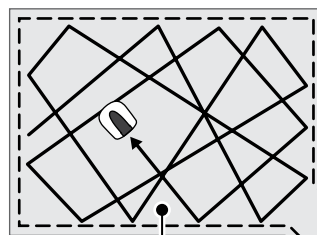

Med **[1.Slumpmässig]** inställning svänger gräsklipparen med en vid vinkel när den känner av områdesslingan. Detta är det mest effektiva när man klipper på en stor och öppen gräsyta. Använd denna inställning vid normal drift.

Med **[2.Riktad]** inställning svänger gräsklipparen med en snäv vinkel när den känner av områdesslingan. Detta läge används på smala ytor.

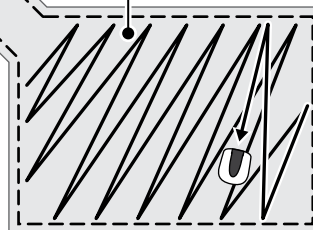

Du kan ställa in hur gräsklipparen ska röra sig vid klippning.

Det finns även **[3.Blandat]** inställning. Med denna inställning växlar gräsklipparen mellan slumpmässigt klippmönster och riktat klippmönster vid regelbundna intervall.

1

Välj **[1.Slumpmässig]**, **[2.Riktad]** eller **[3.Blandat]**.

2

Tryck på  knappen. Meddelandet "Aktiverad" visas.

3

Tryck på  knappen för att gå tillbaka till föregående skärm.

● Ställa in hur långt gräsklipparen ska kunna överlappa områdesslingan

 **Startskärm** → [2.Snabb konfiguration] → [2.Zon] → [4.Område]

När gräsklipparen känner av områdesslingan kan den gå över gränsen för att klippa de yttre kanterna på klippytan.
Du kan justera hur långt den ska gå utanför områdesslingan.

1

Fyll i ett värde mellan 20 cm och 45 cm.

2

Tryck på  knappen.
Meddelandet "Aktiverad" visas.

3

Tryck på  knappen för att gå tillbaka till föregående skärm.

■ Bekräfta inställningar för detta läge

Du kan använda en översiktsskärm för att snabbt se inställningarna i detta läge.



 **Startskärmen** → [2.Snabb konfiguration] → [3.Sammanfattning]

Snabbinställningarna listas. Du kan kontrollera alla inställda inställningar.



1

Kontrollera summeringen genom att trycka på upp-/nerpil för att bläddra i menyn.

2

Tryck på  knappen för att gå tillbaka till föregående skärm.

Snabb konfiguration		Sön
		13:27
Timeröversikt		
mån tis ons tor fre lör sön		
Timer 1	11:00–11:45	
Timer 2	00:00–00:00	
⇕		
Snabb konfiguration		Sön
		13:27
Zonöversikt : Zon 2		
Träd utgång	MOTURS/	0 m
Utgångsvinkel	50°–	150°
Klippmönster	Slumpmässigt	
Trådöverlappning	45 cm	
Gångbredd (ut)	0	

Denna markering anger att det finns en annan sida.
Använd  /  för att ändra sida.

■ Återställa inställningar för detta läge

Du kan återställa inställningar för detta läge.



 **Startskärmen** → **[2.Snabb konfiguration]** → **[4.Återställ]**

Utför detta kommando för att återställa alla inställningar till fabriken standardinställning.

OBS!

- Rådgör med en återförsäljare innan du utför detta kommando.

1

Välj [1.Ja].

2

Tryck på  knappen.
Meddelandet "Aktiverad" visas.

3

Tryck på  knappen för att gå tillbaka till föregående skärm.