





I denna handbok förekommer information som markeras med en symbol **OBS**. Denna information är avsedd att hjälpa dig att undvika skador på fordonet, annan egendom och miljön.

Symbolerna    på de dekaler som sitter i fordonet är till för att påminna dig om att läsa denna instruktionshandbok, så att du lär dig använda fordonet på ett korrekt och säkert sätt.

  är färgkodad för att påvisa fara (röd), varning (orange), eller försiktighet (gul).

 **Varningsdekaler** S. 95

Några ord om säkerhet

Din och andra personers säkerhet är mycket viktig. Det medför ett stort ansvar att köra bil.

För att hjälpa dig fatta välgrundade beslut om säkerhet tillhandahåller vi rutiner och annan information på dekaler och i den här handboken. Denna information gör dig uppmärksam på potentiella risker som kan skada dig eller andra.

Det är förstas varken praktiskt eller ens möjligt att varna för precis alla risker som har samband med användning av eller service på fordonet. Du måste använda ditt eget sunda förnuft.

Dessa viktiga säkerhetsmeddelanden återfinns i olika former, bl.a.:

- **Varningsdekaler** – på fordonet.
- **Säkerhetsmeddelanden** – föregås av en säkerhetssymbol  och något av de tre signalorden: **FARA**, **VARNING** eller **FÖRSIKTIGHET**.

Dessa signalord har följande innebörd:

 **FARA**

Du KOMMER ATT OMKOMMA eller SKADAS ALLVARLIGT om du inte följer anvisningarna.

 **VARNING**

Du KAN få LIVSHOTANDE eller ALLVARLIGA SKADOR om du inte följer anvisningarna.

  **VARNING**

Du KAN få LIVSHOTANDE eller ALLVARLIGA SKADOR om du inte följer anvisningarna.

 **FÖRSIKTIGHET**

Du KAN SKADAS om du inte följer anvisningarna.

- **Säkerhetsrubriker** – till exempel viktiga säkerhetsföreskrifter.
- **Säkerhetsavsnitt** – till exempel Säker körning.
- **Anvisningar** – hur du använder fordonet på ett säkert och korrekt sätt.

Hela denna bok är full av viktig säkerhetsinformation – läs den noga.

Registreringsutrustning för händelsedata

Fordon är utrustat med flera enheter som registrerar händelser.

De registrerar olika typer av realtidsdata, t.ex. utlösning av SRS-krockkuddar eller fel på SRS-systemet.

Dessa data tillhör fordonets ägare och får inte avläsas av någon annan än den som har lagligt tillstånd eller tillstånd från fordonets ägare.

Dessa data kan dock avläsas av Honda, Hondas auktoriserade återförsäljare och verkstäder, anställda, representanter och entreprenörer för teknisk felsökning, forskning och utveckling av fordonet.

Avläsningsutrustning för servicediagnos

Fordonet är utrustat med serviceenheter som registrerar information om drivlinans prestanda och körförhållanden. Dessa data kan användas för att hjälpa tekniker diagnosticera, reparera och underhålla fordonet. Endast personer som är rättsligt behöriga eller har tillstånd från fordonsägaren, kan få åtkomst till dessa data. Dessa data kan dock avläsas av Honda, Hondas auktoriserade återförsäljare och verkstäder, anställda, representanter och entreprenörer för teknisk felsökning, forskning och utveckling av fordonet.

Instruktionsboken ingår i fordonspaketet och ska därför följa med fordonet om det säljs vidare.

Denna instruktionsbok gäller för alla modeller av ditt fordon. Det kan finnas beskrivningar av utrustning och funktioner som kanske inte finns på just din modell.

De bilder som används i denna instruktionsbok visar funktioner och utrustning som är tillgängliga på somliga, men inte alla modeller. Det kan därför hända att din specifika modell saknar dessa funktioner.

Informationen och specifikationerna i den här publikationen var aktuella vid tidpunkten för tryckning. Honda Motor Co., Ltd. förbehåller sig dock rätten att när som helst dra tillbaka eller ändra vissa specifikationer eller konstruktioner utan föregående meddelande utan att det medför några skyldigheter.

Denna handbok är tillämplig för såväl höger- som vänsterstyrda modeller, men illustrationerna avser i huvudsak vänsterstyrda modeller.

➤ Säker körning S. 39

För säker körning S. 40 Bälten (säte) S. 44 Krockkuddar S. 55
Varningsdekaleringar S. 95

➤ Instrumentpanel S. 97

Indikatorer S. 98 Mätare och förarens informationsgränssnitt S. 149

➤ Reglage S. 167

Klocka S. 168 Låsa och låsa upp dörrarna S. 170
Taklucka* S. 193
Ställa in sätena S. 221 Innerbelysning/kupékomfortdetaljer S. 230

➤ Funktioner S. 261

Ljudanläggning* S. 262 Ljudanläggningens grundfunktioner S. 268, 293
Anpassade funktioner S. 366

➤ Styrning S. 455

Före körning S. 456 Använda släpvagn S. 460
Backkamera med multiv* S. 609 Tankning S. 611

➤ Underhåll S. 615

Innan underhåll utförs S. 616 Servicepåminnelsesystem* S. 619
Regenerering av dieselpartikelfilter (DPF) S. 640
Kontrollera och underhålla däck S. 659 Batteri S. 665
Rengöring S. 675 Tillbehör och modifieringar S. 680

➤ Lösa oförutsedda problem S. 683

Verktyg S. 684 Om du får en punktering S. 686
Indikator, tänds/blinkar S. 717 Säkringar S. 726
Det går inte att öppna bakluckan S. 737

➤ Information S. 739

Specifikationer S. 740 Identifikationsnummer S. 744

Innehåll

Pop-up hood system S. 68	Barnsäkerhet S. 71	Risker med avgaser S. 94
Öppna och stänga bakluckan S. 182 Manövrera omkopplarna omkring ratten S. 195 Värmesystem* S. 248	Säkerhetssystem S. 185 Klimatanläggning* S. 253	Öppna och stänga rutorna S. 189 Ställa in speglarna S. 218
Felmeddelanden för ljudanläggningen S. 359 Handsfreetelefonsystem S. 403, 424	Allmän information om ljudanläggningen S. 361	
Vid körning S. 465 Bränsleekonomi och CO ₂ -utsläpp S. 614	Bromsning S. 579	Parkera fordonet S. 598
Underhållsschema* S. 624 Byta glödlampor S. 642 Skötsel av fjärrsändare S. 670	Underhåll under motorhuven S. 629 Kontrollera och underhålla torkarblad S. 654 Underhåll av värmesystem*/klimatanläggning* S. 672	
Motorn startar inte S. 707 Bogsering i en nödsituation S. 734 Tankning S. 738	Procedur för start med startkablar S. 711 När det inte går att öppna tankluckan S. 736	Överhettning S. 714
Utrustning som sänder ut radiovågor S. 746	EC Declaration of Conformity Content Outline* S. 749	

Snabbreferensguide S. 4

Säker körning S. 39

Instrumentpanel S. 97

Reglage S. 167

Funktioner S. 261

Styrning S. 455

Underhåll S. 615

Lösa oförutsedda problem S. 683

Information S. 739

Index S. 753

Visuellt index

Vänsterstyrd modell

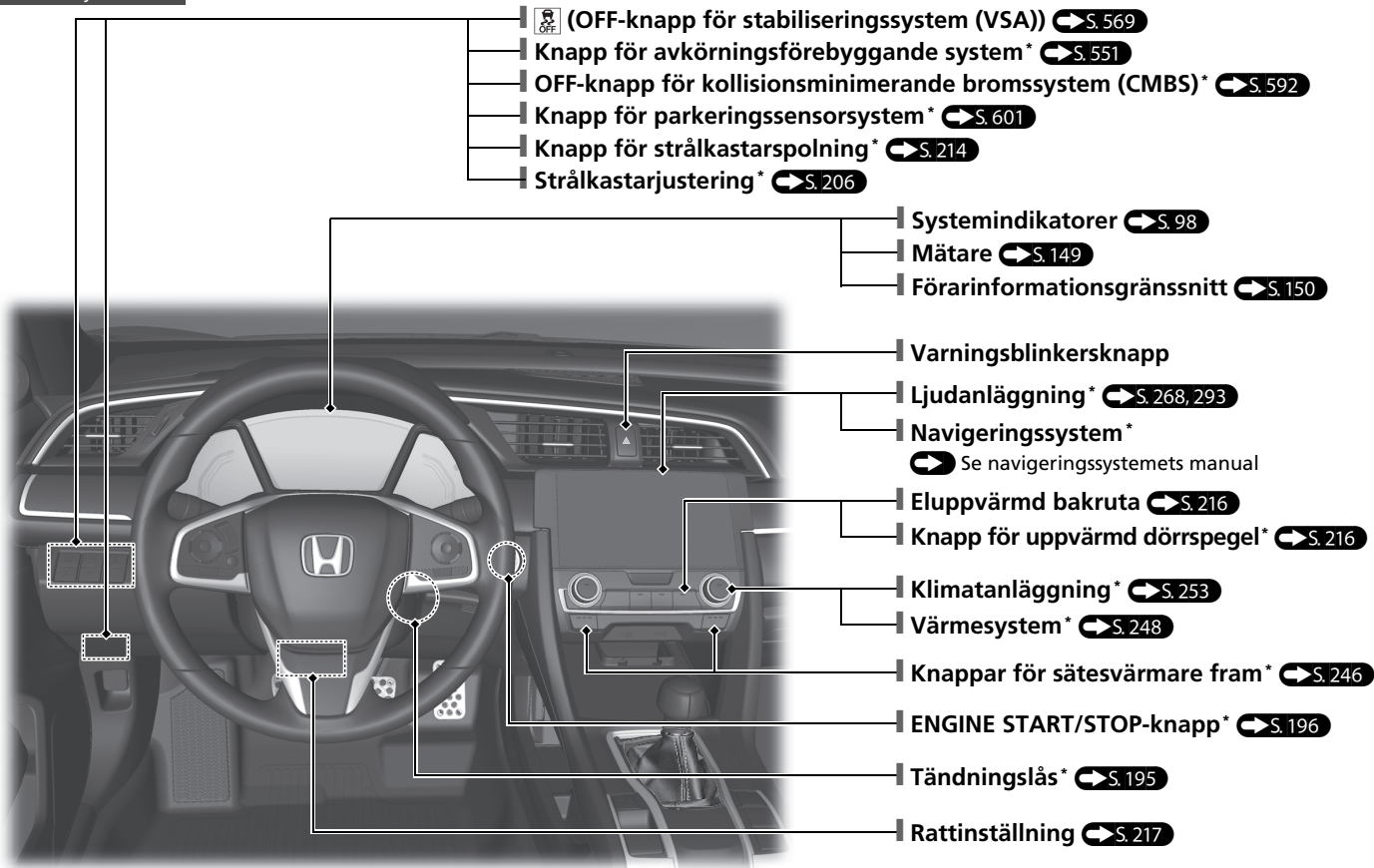

Högerstyrd modell

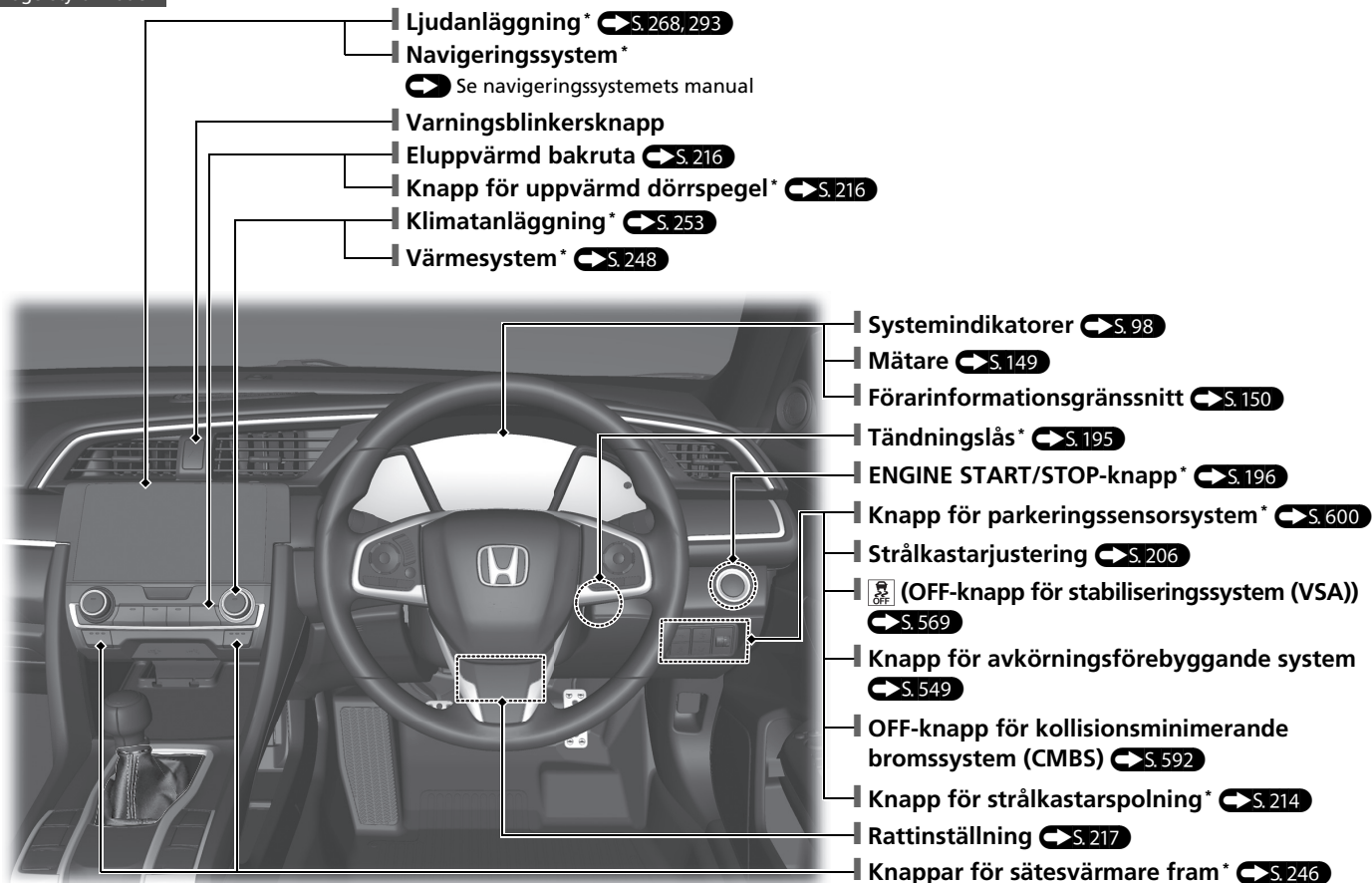

* Ej tillgängligt på alla modeller

Visuellt index

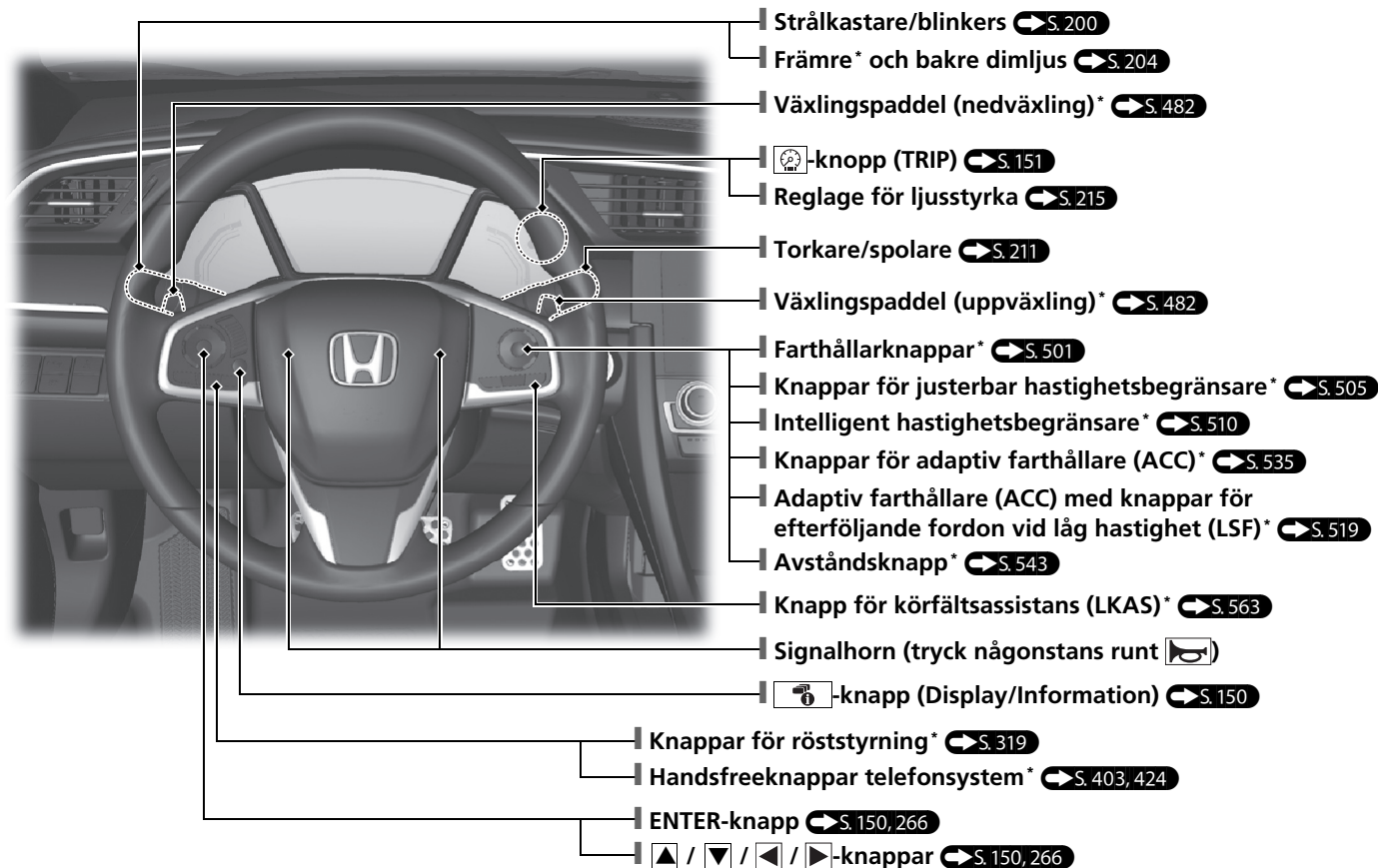

Vänsterstyrd modell

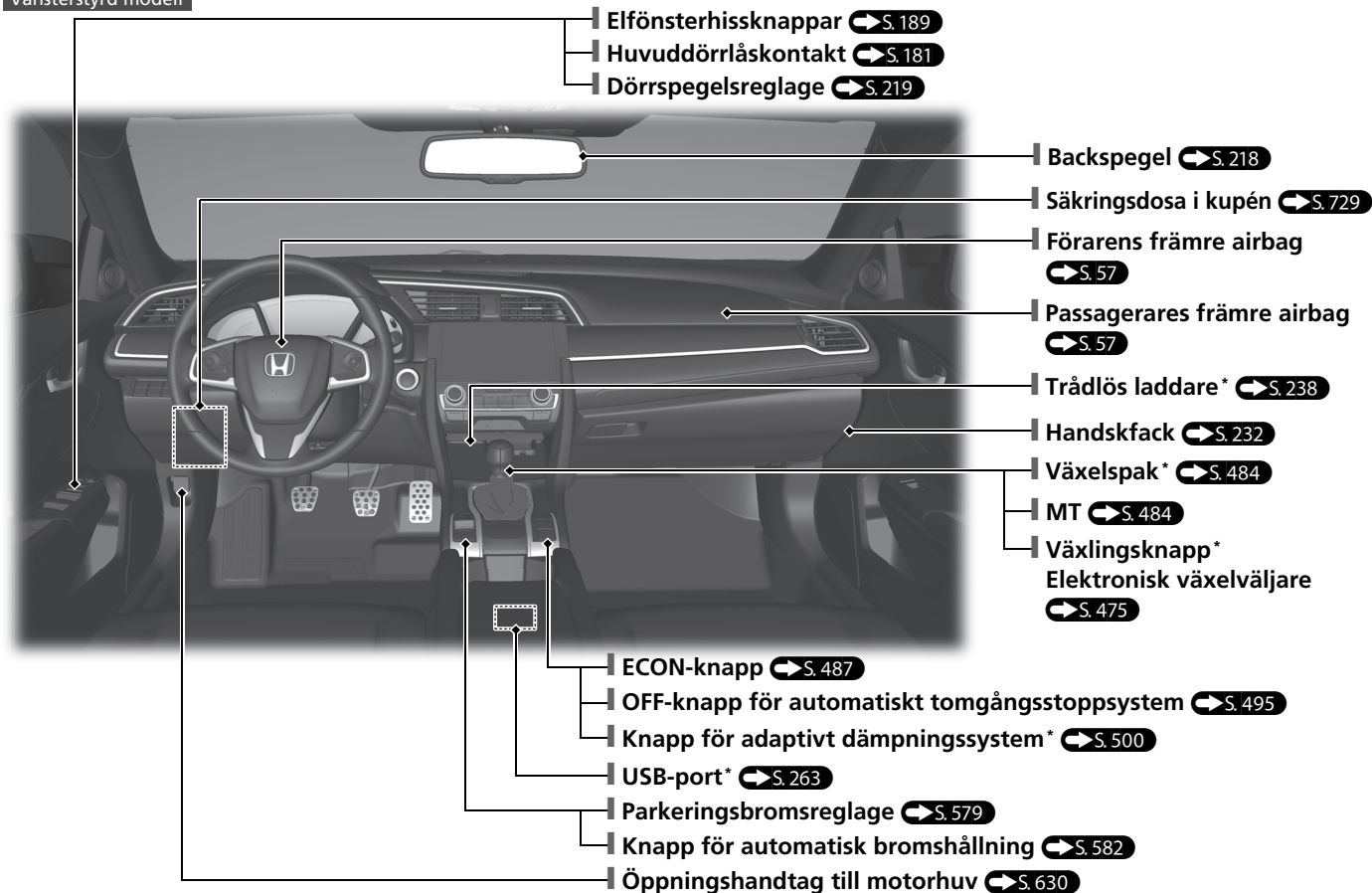

* Ej tillgängligt på alla modeller

Visuellt index

Högerstyrd modell

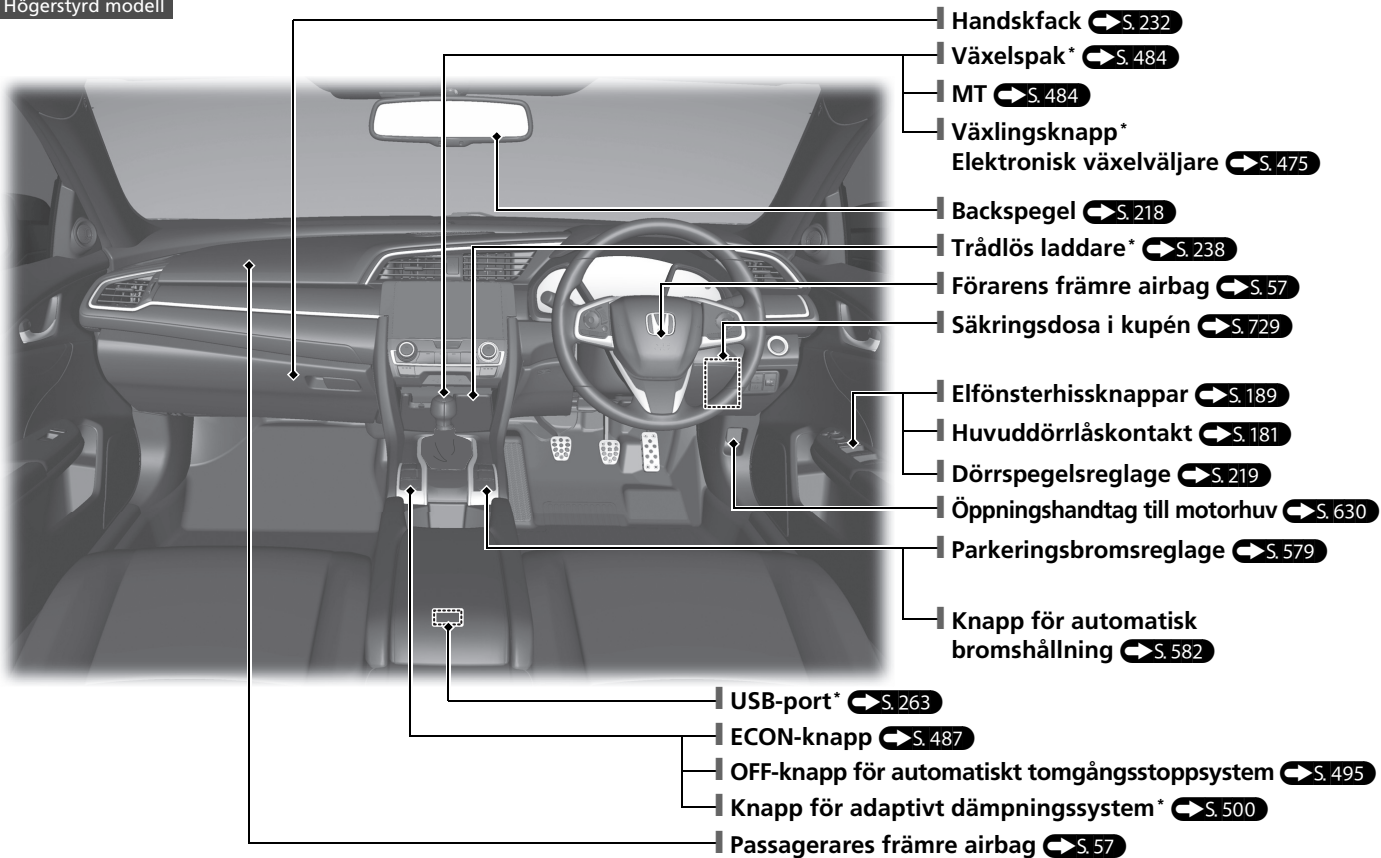

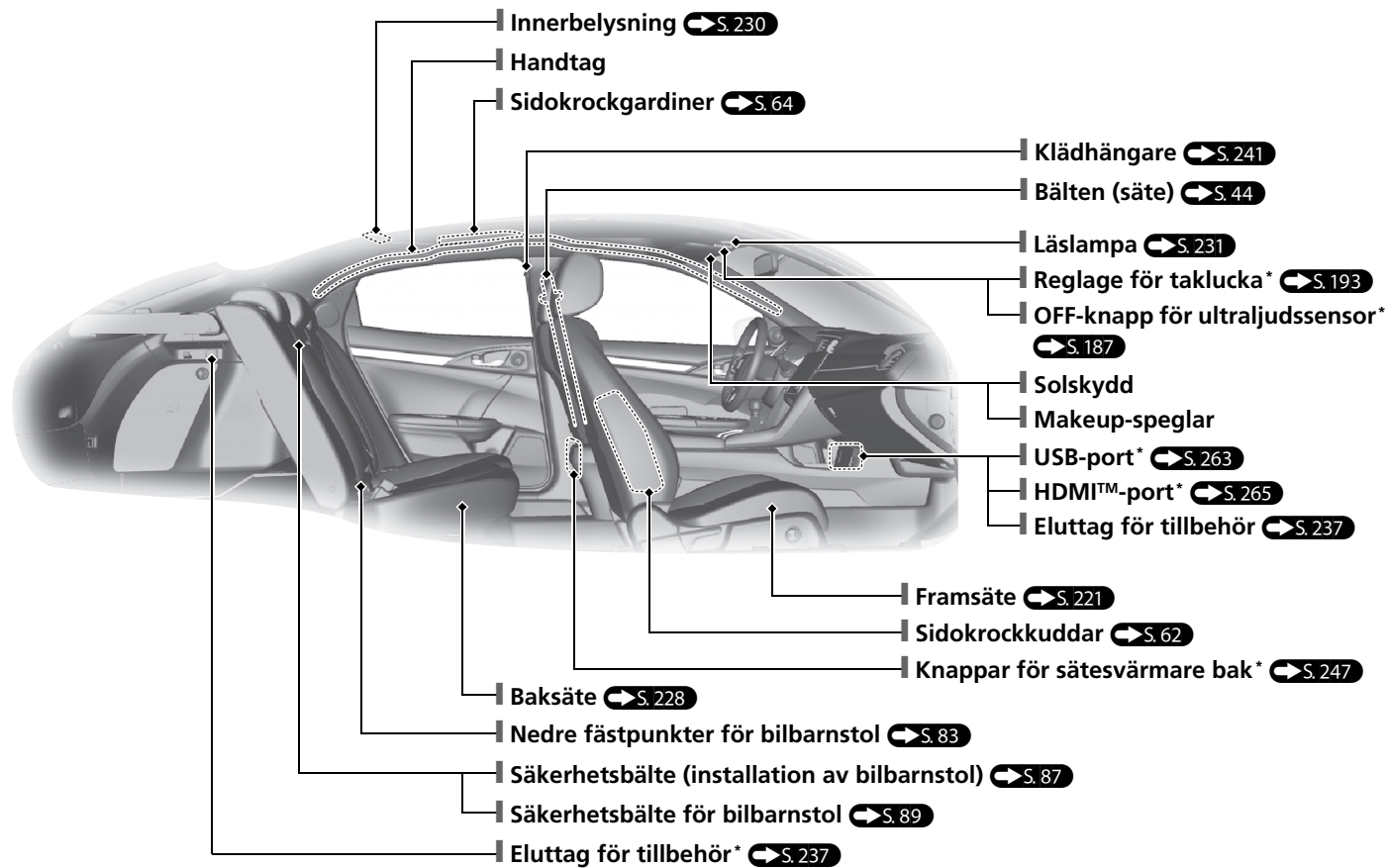

Visuellt index

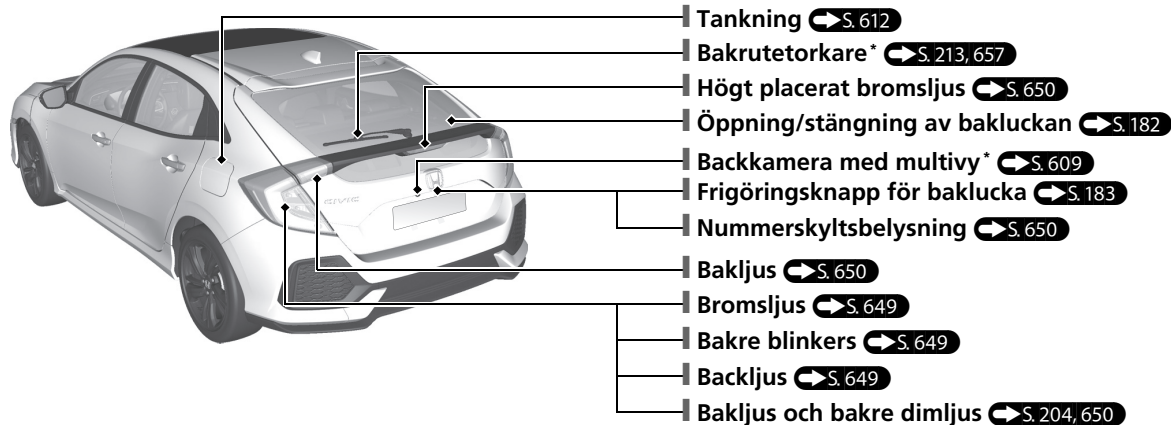
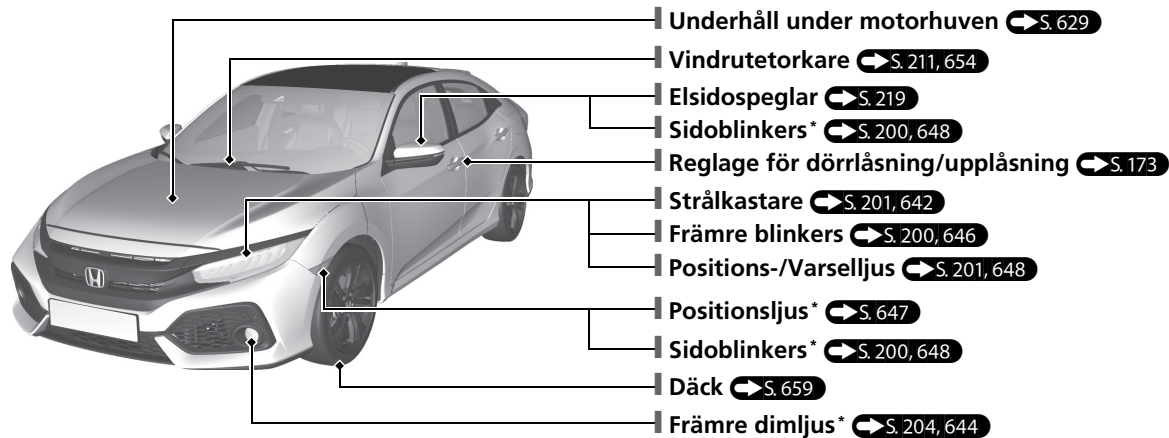

Eco Assist-system

Miljömätare

- Färgen på miljömätaren ändras till grönt för att indikera att fordonet körs på ett bränsleeffektivt sätt.

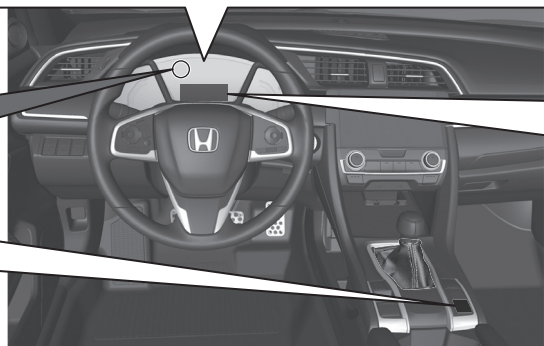

ECON-knapp ➔ S. 487

Hjälper till att maximera bränsleekonomin.

ECON-lägesindikator ➔ S. 111



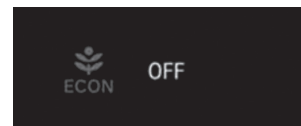
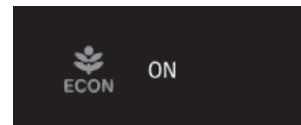

Tänds när ECON-knappen trycks in.



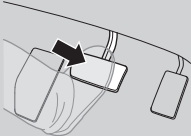
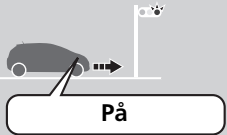

Detta meddelande visas i några sekunder när du trycker på ECON-knappen.

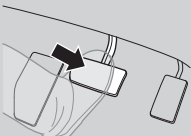
Automatiskt tomgångsstopp

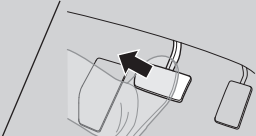
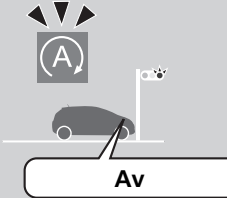
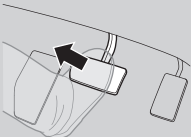
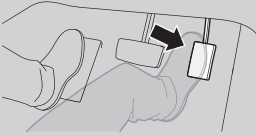
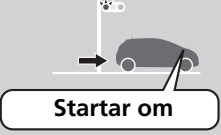
För att förbättra bränsleekonomin stängs motorn av och startas sedan igen enligt beskrivningen nedan. När det automatiska tomgångsstoppet är aktiverat lyser indikatorn (grön) för den automatiska tomgångsstoppfunktionen. ➔ S. 488, 494

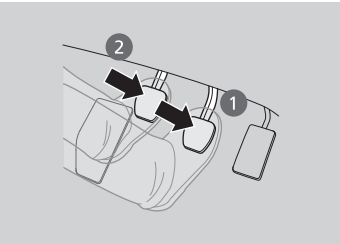
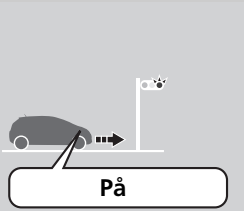
Vid	Automatisk växellåda	Motorstatus
Fartminskning 	 <p>Stanna fordonet och tryck ned bromspedalen.</p>	 <p>På</p>
Avbryt 	 <p>Håll bromspedalen nedtryckt.</p>   <p>När den automatiska bromshållningen är aktiverad kan du släppa bromspedalen när (A)-indikatorn tänds.</p>	 <p>Av</p>
Start	 <p>Släpp upp bromspedalen.</p>  <p>När den automatiska bromshållningen är aktiverad trycker du ner gaspedalen.</p>	 <p>Startar om</p>

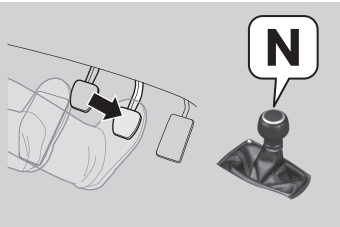
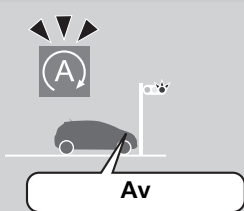
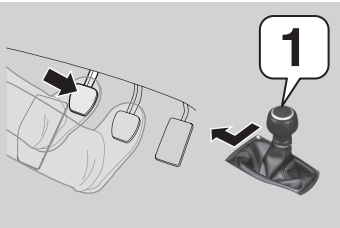
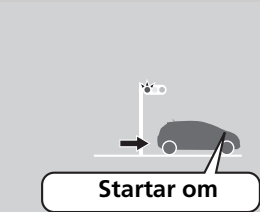
Vid	Manuell växellåda	Motorstatus
Fartminskning 	1. Trampa på bromspedalen. 2. Trampa ner kopplingen helt. 	
Avbryt 	<ul style="list-style-type: none"> • Fortsätt hålla bromspedalen nedtrampad. • Flytta växelspaken till läget N. • Släpp upp kopplingen. 	
Start	1. Trampa ner kopplingspedalen igen. 2. Flytta växelspaken till läget 1 . 3. Trampa på gaspedalen för att återuppta körningen. 	

Säker körning [↔ S. 39](#)

Krockkuddar [↔ S. 55](#)

- Fordonet är utrustat med krockkuddar som skyddar förare och passagerare vid en medelsvår till svår kollision.

Barnsäkerhet [↔ S. 71](#)

- Barn (12 år och yngre) bör alltid sitta i baksätet.
- Små barn ska sitta korrekt fastspända i en framåtvänd bilbarnstol.
- Spädbarn ska sitta fastspända i en bakåtvänd bilbarnstol i baksätet.

Risker med avgaser [↔ S. 94](#)

- Bilavgaser är farliga och innehåller bland annat kolmonoxid. Kör inte motorn i slutna utrymmen där kolmonoxid kan samlas.

Bälten (säte) [↔ S. 44](#)

- Spänn fast bilbältet och sitt upprätt i sätet.
- Kontrollera att passagerarna använder sina bälten på rätt sätt.

Checklista före körning [↔ S. 43](#)

- Kontrollera att framsäten, nackstöd, ratt och backspeglar är korrekt justerade innan du börjar köra.

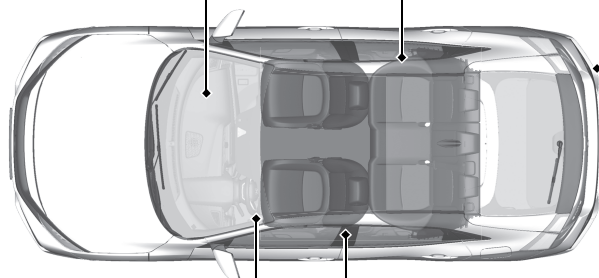













Höftdelen av bältet ska sitta så lågt som möjligt.

Instrumentpanel S. 97

Mätare  S. 149 / Förarinformationsgränssnitt  S. 150 / Systemindikatorer  S. 98

Systemindikatorer

-  ECON-lägesindikator
-  Indikator för bältesvarnare
-  Indikator för stabiliseringssystem (VSA)
-  VSA OFF-indikator
-  Glödstiftsindikator
-  Indikator för SRS-system (krockkuddar)
-  Indikator för automatiskt tomgångsstoppssystem (gul)/
Indikator för automatiskt tomgångsstopp (grön)
-  Lågt däcktryck/Indikator för däcktrycksvarningssystem
-  Indikator för elektrisk servostyrning (EPS-system)
-  Felindikatorlampa
-  Indikator för lågt oljetryck
-  Indikator för laddningssystem

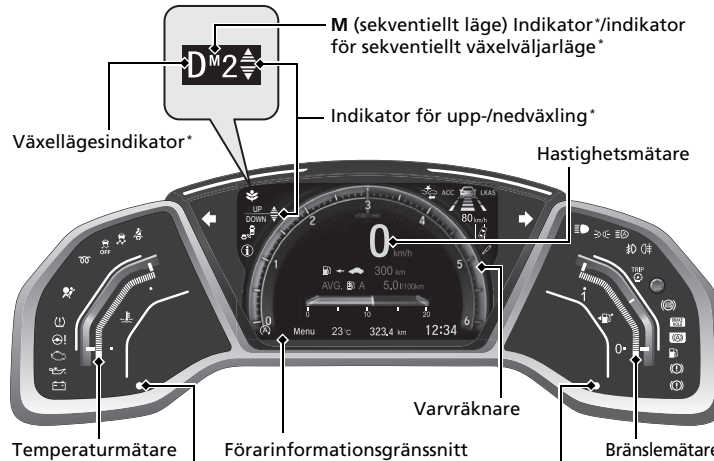



Vänsterstyrd modell

Startspärrsystemets indikator/
Säkerhetssystemets larmindikator



Högerstyrd modell

Startspärrsystemets indikator/
Säkerhetssystemets larmindikator













Systemindikatorer

- ACC** Indikator (gul/grön)* för adaptiv farthållare (ACC) med funktion för efterföljande fordon vid låg hastighet (LSF)*
-  Indikator för döda vinkelinformation*
-  Indikator för systemmeddelande

Systemindikatorer

- LKAS** Indikator (brandgulgrön)* för körfältsassistans (LKAS)
-  Indikator för avkörningsförebyggande system*
-  Indikator för kollisionsminimerande bromssystem (CMBS)*

Systemindikatorer

-  Blinkers och varningsblinkers
-  Indikator för adaptiv dämpningssystem*
-  Indikator för helljus
-  Indikator för tänd belysning
-  Indikator för automatiskt helljus*
-  Indikator för främre dimljus*
-  Indikator för bakre dimljus
-  Indikator för låsningsfria bromsar (ABS)
-  Indikator för automatiskt bromshållningssystem
-  Indikator för automatisk bromshållning
-  Indikator för låg bränslenivå
-  Indikator för parkeringsbroms och bromssystem (röd)
-  Indikator för parkeringsbroms och bromssystem (brandgul)





* Ej tillgängligt på alla modeller

Reglage S. 167

Klocka S. 168

Modeller med ljudanläggning i färg





- 1 Tryck och håll knappen **MENU/CLOCK** nedtryckt.
- 2 Vrid på  för att ändra timvisning och tryck sedan på .
- 3 Vrid på  för att välja minutvisning och tryck sedan på .
- 4 Välj **Ställ in**, tryck sedan på .

Nedanstående anvisningar är avsedda att visa hur väljarratten fungerar.

- Vrid på  för att välja.
- Tryck på  för att bekräfta.

Modeller med ljudanläggningsdisplay



- 1 Välj -ikonen (Hem) och välj sedan **Inställningar**.
- 2 Välj **Klocka** och sedan **Klockinställning**.
- 3 Vrid respektive /-ikon för att justera timmar och minuter upp eller ner.
- 4 Välj **OK**.

Modeller med navigeringssystem

Ljudanläggningen tar emot signaler från GPS-satelliter och ställer klockan automatiskt.

Modeller utan ljudanläggning

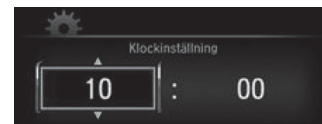

- 1 Tryck på knappen  för att välja , tryck sedan på **ENTER**-knappen.
- 2 Tryck på knappen / tills **Klockinställning** visas på displayen.
- 3 Tryck på **ENTER**-knappen.
- 4 Tryck på **ENTER**-knappen för att välja **Klockinställning**.
- 5 Tryck på knappen / för att välja timme, tryck sedan på **ENTER**-knappen.
- 6 Tryck på knappen / för att ändra minut och tryck sedan på **ENTER**-knappen.

MOTOR START/STOPP-knapp*

➔ S. 196

- Tryck på knappen för att ändra fordonströmläge.

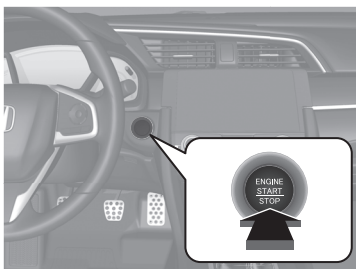

Blinkers ➔ S. 200

Blinkersreglage

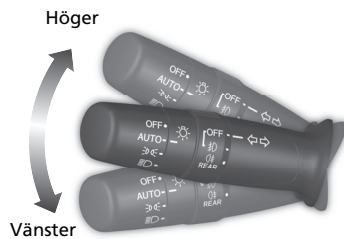

Belysning ➔ S. 201

Belysningsomkopplare

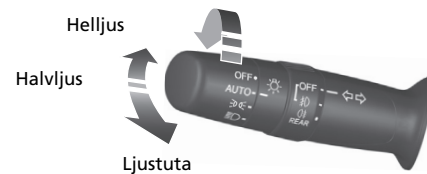

Vindrutetorkare och -spolare

➔ S. 211

Styrspak för torkare/spolare

MIST
OFF
AUTO^{*1}: Torkarhastigheten varierar automatiskt
INT^{*2}: Låg hastighet med intervall
LO: Långsam torkhastighet
HI: Snabb torkhastighet

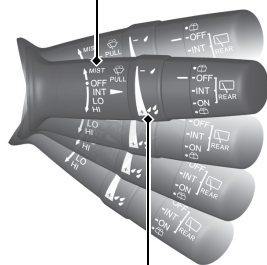

Dra mot dig för att spola vindrutan.

Justeringsring

- [-]: Låg känslighet^{*1}
- [-]: Lägre hastighet, färre svep^{*2}
- [+]: Hög känslighet^{*1}
- [+]: Högre hastighet, fler svep^{*2}

*1: Modeller med automatiska intervalltorkare
 *2: Modeller utan automatiska intervalltorkare

Modeller med automatiska intervalltorkare

AUTO ska alltid stängas **OFF** innan situationerna nedan för att förhindra allvarliga skador på torkarsystemet:

- Rengöring av vindrutan
- Körning genom en biltvätt
- Inget regn

Ratt ➔ S. 217

- Du justerar genom att dra justeringsspaken mot dig, ställa in önskat läge och sedan spärra spaken genom att trycka in den igen.



Låsa upp framdörrarna från insidan ➔ S. 180

- Dra i ett av de användiga framdörrshandtagen för att samtidigt låsa upp och öppna dörren.

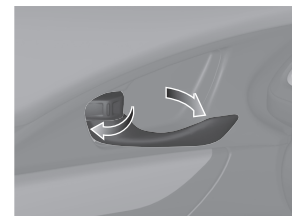

Baklucka ➔ S. 182

Frigöringsknapp för baklucka

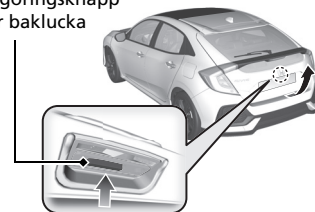

Modeller utan nyckelfritt system

- Med alla dörrarna upplåsta, tryck på bakluckans frigöringsknapp och lyft upp bakluckan.

Modeller med nyckelfritt system

- Tryck på bakluckans öppningsknapp för att låsa upp och öppna bakluckan när du håller den nyckelfria fjärrkontrollen.

Elsdospeglar ➔ S. 219

- Med tändningslåset i läge ON **II***1, flytta omkopplaren till **L** eller **R**.
- Tryck på lämplig del av justeringsknappen för att ställa in spegeln.
- Tryck på infällningsknappen* för att fälla in och ut dörrspeglarna.

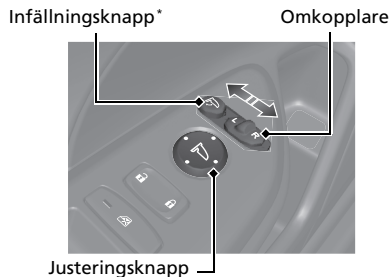

*1: Modeller med nyckelfritt system har en **ENGINE START/STOP**-knapp istället för tändningslås.

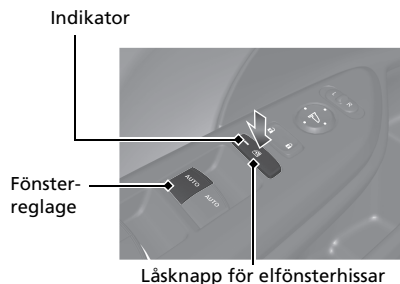

Elfönsterhissar ➔ S. 189

- När tändningslåset står i läge ON **II***1, öppna och stäng elfönsterhissarna.
- Om elfönsterhissens låsknapp är i avstängt läge kan alla passagerarfönster öppnas och stängas med hjälp av en egen knapp.
- Om låsknappen för elfönsterhissarna är i påslaget läge (indikatorn lyser) är passagerarnas fönsterknappar inaktiverade.







*1: Modeller med nyckelfritt system har en **ENGINE START/STOP**-knapp istället för tändningslås.

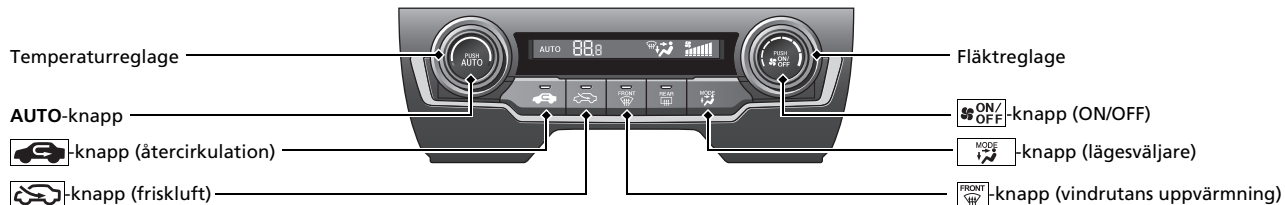

Värmesystem* S.248

- Tryck på **AUTO**-knappen för att aktivera värmesystemet.
- Tryck på -knappen för att slå på och av systemet.
- Tryck på -knappen för att avfrosta vindrutan.



-  Luft strömmar från golvventilerna och vindrutans uppvärmningsventiler.
-  Luft strömmar från golvventilerna.
-  Luft strömmar från golvventilerna och instrumentpanelens ventiler.
-  Luft strömmar från instrumentpanelens ventiler.





Klimatanläggning* S.253

- Tryck på **AUTO**-knappen för att aktivera klimatanläggningen.
- Tryck på -knappen för att slå på och av systemet.
- Tryck på -knappen för att avfrosta vindrutan.

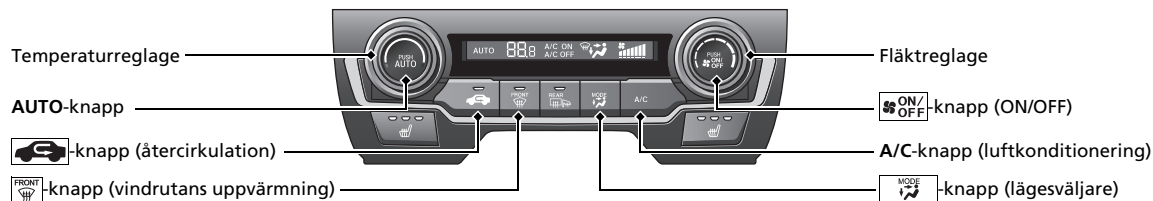
Klimatanläggningen är röststyrbar*  S. 319

Modeller med ljudanläggning i färg



-  Luft strömmar från golventilerna och vindrutans uppvärmningsventiler.
-  Luft strömmar från golventilerna.
-  Luft strömmar från golventilerna och instrumentpanelens ventiler.
-  Luft strömmar från instrumentpanelens ventiler.

Modeller med ljudanläggningsdisplay

Modeller utan SYNC-knapp

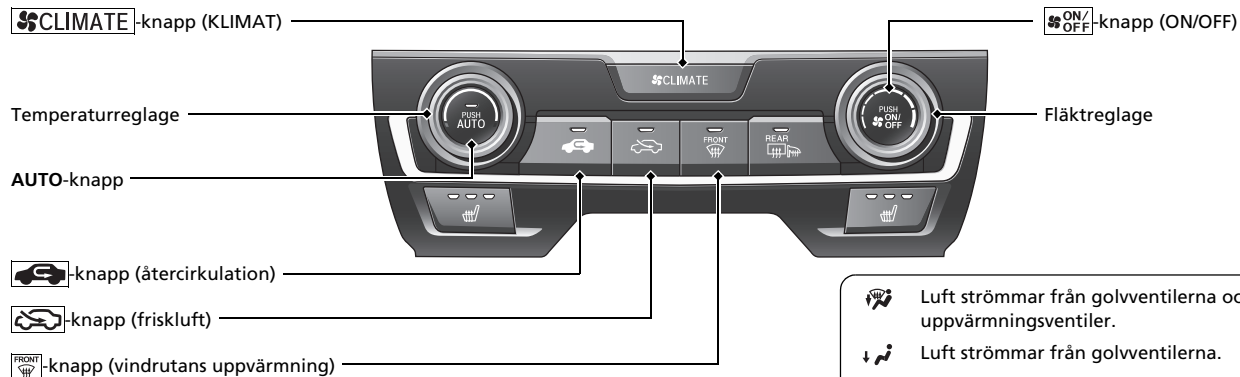
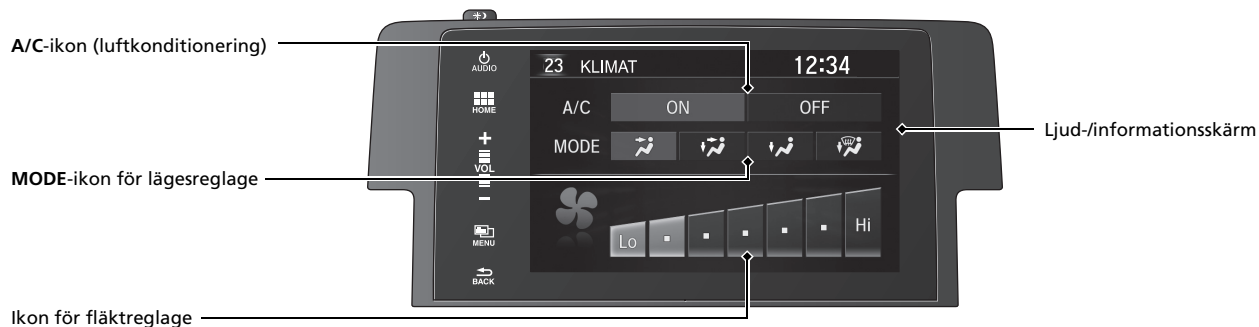

- Luft strömmar från golvventilerna och vindrutans uppvärmningsventiler.
- Luft strömmar från golvventilerna.
- Luft strömmar från golvventilerna och instrumentpanelens ventiler.
- Luft strömmar från instrumentpanelens ventiler.

Modeller med ljudanläggningsdisplay

Modeller med SYNC-knapp

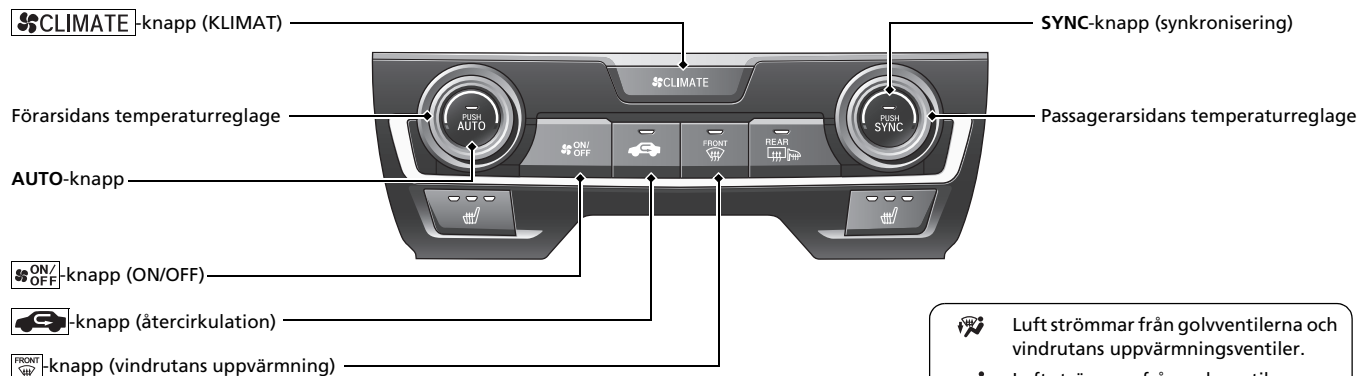

Funktioner S. 261

Fjärrkontrollsknappar, ljudanläggning* S. 266

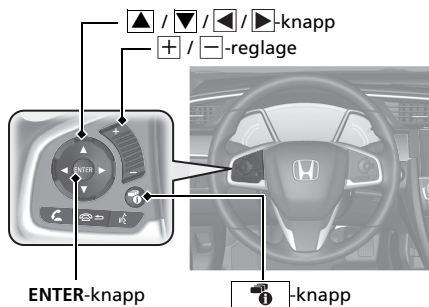

- **+ / -reglage**
Tryck för att justera volymen upp/ned.
- **▲/▼-knapp**
Tryck på **▲** eller **▼** för att gå igenom ljudlägena i följande ordning:

Modeller med ljudanläggningsdisplay

FM→DAB*→LW→MW→USB→iPod→
Bluetooth® ljud→appar→ljudappar→
AUX-HDMI™

Modeller med ljudanläggning i färg

FM1→FM2→DAB1*→DAB2*→LW→
MW→USB→iPod→Bluetooth® ljud

Modeller med ljudanläggningsdisplay

- **ENTER-knapp**
 - När du lyssnar på radio
- 1 Tryck på **ENTER** för att växla till visning av en lista med förinställda kanaler du lagrat för förvalsknapparna.
 - 2 Tryck på **▲** eller **▼** för att välja en förinställd kanal, och tryck sedan på **ENTER**.
- När du lyssnar på ett USB-minne
- 1 Tryck på **ENTER** för att visa mapplistan.
 - 2 Tryck på **▲** eller **▼** för att välja en mapp.
 - 3 Tryck på **ENTER** för att visa en lista över spår i den mappen.
 - 4 Tryck på **▲** eller **▼** för att välja ett spår, och tryck sedan på **ENTER**.

- När du lyssnar på en iPod
- 1 Tryck på **ENTER** för att visa iPod-musiklistan.
 - 2 Tryck på **▲** eller **▼** för att välja en kategori.
 - 3 Tryck på **ENTER** för att visa en lista över poster i kategorin.
 - 4 Tryck på **▲** eller **▼** för att välja en post, och tryck sedan på **ENTER**.
 - ▶ Tryck **ENTER** och tryck på **▲** eller **▼** upprepade gånger tills önskat alternativ du vill lyssna på visas.
- När du lyssnar på Bluetooth®-ljud
- 1 Tryck på **ENTER** för att visa spårlistan.
 - 2 Tryck på **▲** eller **▼** för att välja ett spår, och tryck sedan på **ENTER**.

-  / -knapp

Radio: Tryck för att ändra den förinställda stationen.

Håll ner knappen för att välja nästa eller föregående station med stark signal.

Håll ner knappen för att välja nästa eller föregående ensemble (DAB*).

USB-enhet:

Tryck för att gå till början på nästa låt eller tillbaka till början på den aktuella låten.

Tryck och håll kvar för att byta mapp.



-knapp:

Tryck för att ändra innehåll:

 **Förarinformationsgränssnitt**

 **S. 150**

Ljudanläggning* S. 262

Modeller med ljudanläggning i färg  S. 268



Förarinformationsgränssnitt

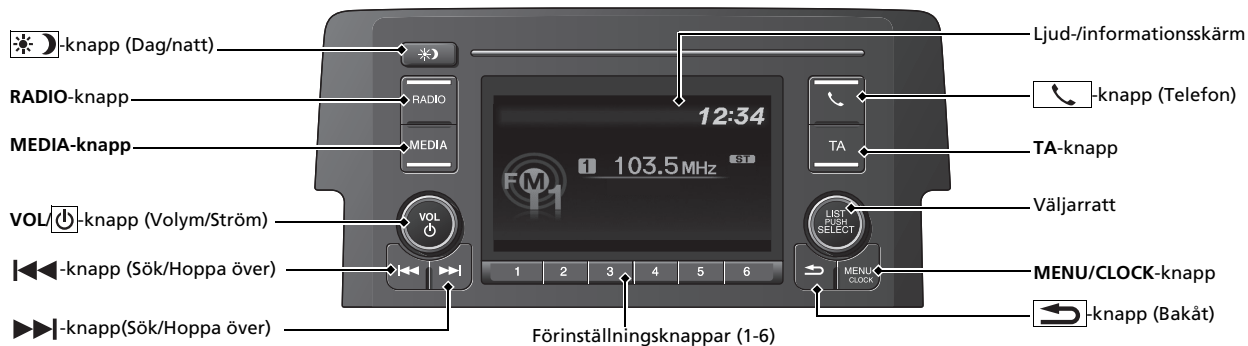

För användning av navigeringssystemet Se navigeringssystemets manual

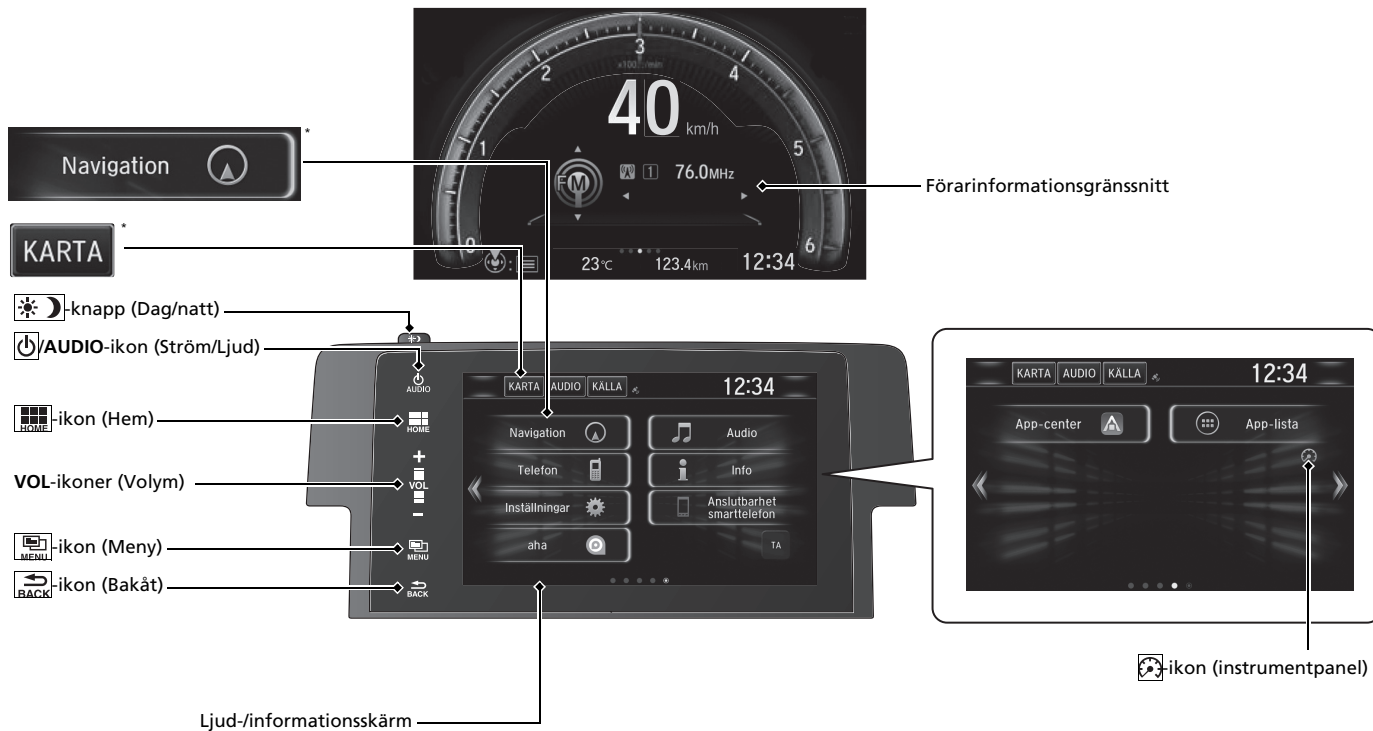

Styrning S. 455

Manuell växellåda* S. 484

Automatisk växellåda* S. 475

- Välj läget **P** och tryck ned bromsen när du startar motorn.

Växelval

Växellägesindikator

Växellägesindikatorn och växlingsknappens indikator anger det aktuella växelväljarläget.

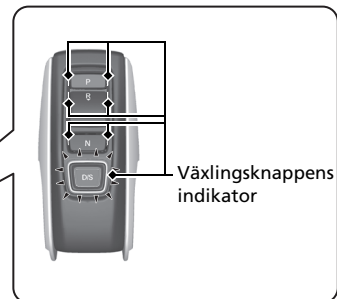
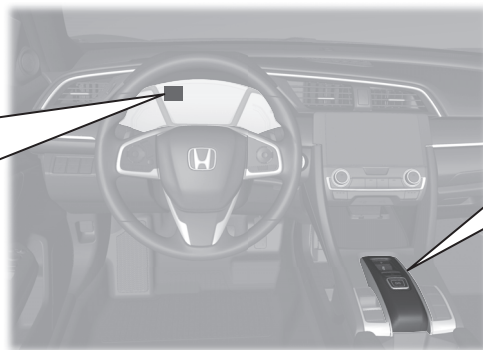
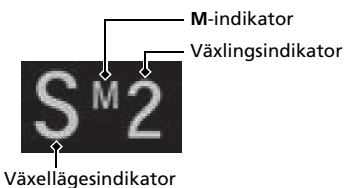

P

Parkering

Tryck på **P**-knappen. Används vid parkering eller innan du stänger av eller startar motorn. Transmissionen är låst.

R

Backläge

Dra knappen **R** bakåt. Används vid backning.

N

Neutralläge

Tryck på **N**-knappen. Växellådan är inte låst.

D/S

Kör-/S-läge

Varje gång du trycker på **D/S-knappen** växlar du läge mellan Drive- och S-läge.

Drivning

- Normal körning (automatisk växling mellan 1:a och 9:e växeln)
- Tillfällig körning i sekventiellt läge

S-läge

- Automatisk växling mellan 1:a och 8:e växeln (8:e växeln används endast vid höga hastigheter)
- Körning i sekventiellt läge

Växlingspaddel ➔ S. 481

Med växlingspaddlarna kan du växla nästan som med en vanlig manuell växellåda (1:a t.o.m. 9:e). Det är praktiskt vid motorbromsning.

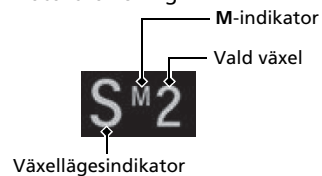
**När växelväljaren är i läge D**

- Transmissionen övergår till automatiskt läge när systemet känner av att bilen körs i jämn hastighet.

När växelväljaren är i läge S

- Håller kvar vald växel och indikatorn **M** (sekventiellt läge) tänds.
- I sekventiellt läge visas växelval på instrumentpanelen.

Nedväxlingspaddel -

Uppväxlingspaddel +

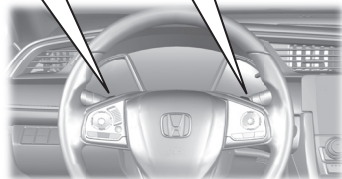

VSA på/av S. 569

- Fordonets stabiliseringssystem (VSA) hjälper till att stabilisera fordonet i kurvor och bidrar till att väggreppet behålls vid acceleration på löst underlag eller vid halt väglag.
- VSA aktiveras automatiskt varje gång motorn startas.
- Håll knappen intryckt tills en signal hörs om du vill inaktivera VSA delvis eller återaktivera VSA helt.

Farthållare * S. 501

- Med farthållaren kan du hålla en inställd hastighet utan att hålla foten på gaspedalen.
- Du aktiverar farthållaren genom att trycka på **MAIN** knappen. Välj farthållare genom att trycka på **LIM**-knappen och tryck sedan på **–/SET**-knappen när önskad hastighet uppnåtts (över 30 km/tim).

CMBS * på och av S. 592

- När en kollision sannolikt är oundviklig hjälper det kollisionsminimerande bromssystemet till att sänka fordonshastigheten för att på så sätt minska effekterna av kollisionen.
- CMBS aktiveras varje gång du startar motorn.
- Håll ned knappen tills det hörs en ton, för att aktivera/avaktivera CMBS.

Justerbar hastighetsbegränsare

S. 505

- Systemet kan ställas in på en maximal hastighet som inte kan överskridas ens om du trampar på gasen.
- Tryck på **MAIN**-knappen för att använda den justerbara hastighetsbegränsaren. Välj den justerbara hastighetsbegränsaren genom att trycka på **LIM**-knappen och därefter på **–/SET**-knappen när fordonet har uppnått önskad hastighet.
- Hastighetsgränsen kan ställas in från 30 km/h till 250 km/h.

Däcktrycksvarningssystem



S. 574

- Upptäcker en ändring i däckens skick och totala dimensioner på grund av en minskning i däckens lufttryck.
- Däcktrycksvarningssystemet aktiveras automatiskt varje gång motorn startas.
- En kalibrering måste utföras när vissa förhållanden uppstår.

Tankning S. 611

Bränslerekommendation: Dieselbränsle som uppfyller standarden SS-EN 590.

Bränsletankens volym: 46,9 L

- 1** Låsa upp förardörren.
 Låsa/låsa upp dörrarna från insidan  S. 180
- 2** Tryck på kanten av tankluckan så att den poppar upp en aning.
- 3** Vänta i fem sekunder när du har tankat klart innan du tar bort påfyllningsmunstycket.

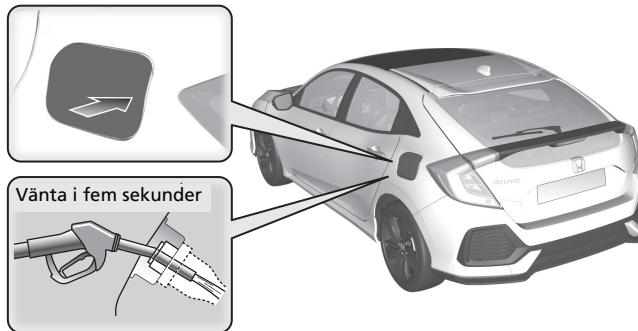

Honda Sensing*

Honda Sensing är ett förarassistanssystem som använder två distinkt olika typer av sensorer, en radarsensor som sitter i den nedre stötfångaren bredvid dimljuset och en främre sensorkamera monterad på insidan av vindrutan, bakom backspeglarna.

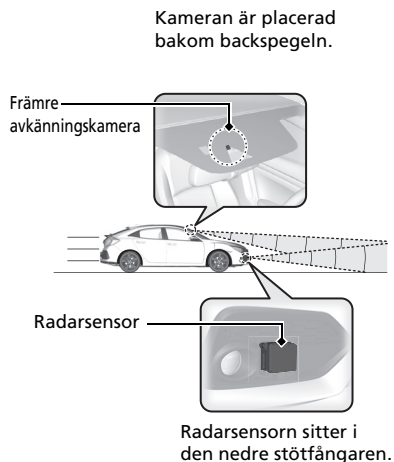

Modeller med automatisk växellåda

Adaptiv farthållare (ACC) med efterföljande fordon vid låg hastighet (LSF)

↔ S. 518

Bidrar till att hålla jämn hastighet och hålla ett visst avstånd till fordon som registreras framför ditt fordon. Kan bromsa in och stanna ditt fordon om det registrerade fordonet stannar, utan att du behöver ha en fot på bromspedalen eller gaspedalen.

Modeller med manuell växellåda

Adaptiv farthållare (ACC)

↔ S. 534

Bidrar till att hålla jämn hastighet och ett förinställt avstånd bakom ett fordon som upptäcks framför ditt fordon, utan att du behöver ha en fot på bromspedalen eller gaspedalen.

Avkörningsförebyggande system ↔ S. 549

Uppmärksammar och hjälper dig när systemet upptäcker en risk för att fordonet oavsiktligt korsar upptäckta körfältsmarkeringar och/eller lämnar körbanan helt och hållet.

Knapp för körfältsassistans (LKAS) ↔ S. 561

Ger impulser till styrningen som hjälper att hålla kvar bilen mitt emellan de avlästa körfältsmarkeringarna och varnar synligt och hörbart om fordonet börjar avvika från körfältet.

Trafikskyltsinformation

↔ S. 554

Påminner om sådan vägmärkesinformation, t.ex. aktuell hastighetsbegränsning och att omkörning är förbjuden, som fordonet just har passerat och visar det på förarinformationsgränssnittet.

Kollisionsminimerande bromssystem (CMBS)

↔ S. 588

Kan vara till hjälp om det finns risk för kollision med ett framförvarande fordon eller en fotgängare. CMBS är avsett att uppmärksamma dig om risken för en eventuell kollision, samt att sänka hastigheten när en kollision bedöms vara ofrånkomlig och då bidra till att mildra kraften i kollisionen.

Underhåll S. 615

Under motorhuven S. 629

- Kontrollera motorolja, kylvätska och spolarvätska. Fyll på vid behov.
- Kontrollera broms-/kopplingsvätska*.
- Kontrollera batteriets skick varje månad.

- 1** Dra i motorhuvens öppningshandtag under instrumentpanelens hörn.

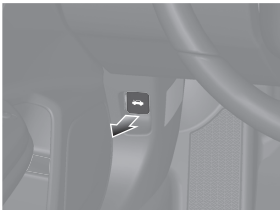

- 2** Leta reda på huvöppningsspaken, dra i den och öppna motorhuven. När du har höjt motorhuven något kan du släppa spaken.

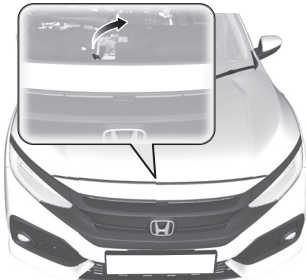

- 3** När du är klar stänger du huven och ser till att den är ordentligt låst.

Torkarblad S. 654

- Byt blad om de lämnar ränder på rutan.

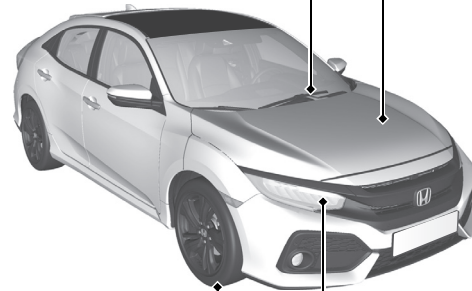

Däck S. 659

- Kontrollera däck och fälgar regelbundet.
- Kontrollera däcktrycket regelbundet.
- Montera vinterdäck på vintern.

Belysning S. 642

- Kontrollera alla lampor regelbundet.

Lösa oförutsedda problem S. 683

Punktering S. 686

Modeller med däcklagningssats

- Parkera på en säker plats och reparera det punkterade däcket med hjälp av däcklagningssatsen.

Modeller med kompakt reservhjul

- Parkera på en säker plats och byt det punkterade däck mot det kompakta reservdäck i bagageutrymmet.



Indikatorer tänds S. 717

- Identifiera indikatorn och titta i instruktionshandboken.

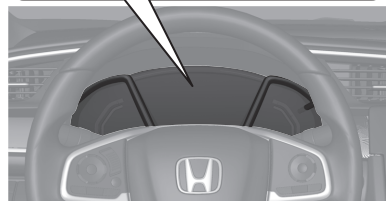

Motorn startar inte S. 707

- Om batteriet är urladdat, starta motorn med startkablar och ett hjälpbatteri.



Bränd säkring S. 726

- Kontrollera om säkringen har bränt om en elektrisk enhet inte fungerar.

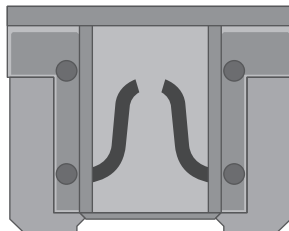

Överhettning S. 714

- Parkera på en säker plats. Om det inte ångar eller ryker från motorhuvud öppnar du den och låter motorn svalna.



Bogsering i en nödsituation S. 734

- Ring bärgningstjänsten om du behöver bogsera bilen.



Åtgärder vid fel



Modeller utan nyckelfritt system

Det går inte att vrida tändningslåset från 0 till I.
Varför?

Modeller med nyckelfritt system

Effektläget ändras inte från VEHICLE OFF (LOCK)
till ACCESSORY. Varför?



Ratten kan vara låst.

Modeller utan nyckelfritt system

- Försök att vrida ratten åt höger och vänster samtidigt som du försöker vrida tändningsnyckeln.

Modeller med nyckelfritt system

- Vrid ratten åt vänster och höger när du har tryckt på **ENGINE START/STOP**.



Varför pulserar bromspedalen en aning när jag bromsar?



Det kan hända när ABS aktiveras och är inget problem. Håll ett jämnt och stadigt tryck på bromspedalen. Pumpa aldrig pedalen.

➤ Låsingsfritt bromssystem (ABS) ➔ S. 585



En bakdörr går inte att öppna inifrån. Varför?



Kontrollera om barnsäkerhetslåset står i det låsta läget. I så fall öppnar du bakdörren utifrån. Skjut reglaget till det olåsta läget för att avbryta den här funktionen.

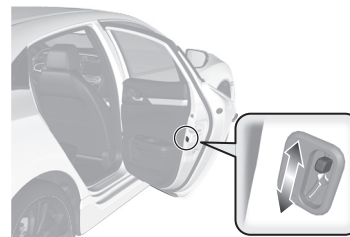

Varför låses dörrarna efter att jag låst upp dörrarna?



Om du inte öppnar någon av dörrarna inom 30 sekunder kommer dörrarna låsas igen automatiskt, av säkerhetsskäl.



Varför hörs pipsignalen när jag öppnar förardörren?



Summern ljuder när:

- De utvändiga lamporna är tända.
- Automatiskt tomgångsstopp är aktiverat.

Modeller med nyckelfritt system

- Tändningen är i läge ACCESSORY (tillbehör).



Varför hörs summern när jag kör iväg?



Ljudsignalen hörs när föraren och/eller passageraren i framsätet inte använder bilbälte.



Parkeringsbromsen lossas inte när man trycker på parkeringsbromsens reglage. Varför?



Tryck på parkeringsbromsens reglage när bromspedalen hålls nedtryckt.



Jag ser en gul indikatorlampa som föreställer ett däck med ett utropstecken. Vad är det?



Däcktrycksvarningssystemet behöver åtgärdas. Om du nyligen har pumpat eller bytt ett däck måste du kalibrera systemet.

➤ Däcktrycksvarningssystem S. 574



Parkeringsbromsen lossas inte automatiskt när man trycker på gaspedalen. Varför?



- Föraren ska ta på bilbältet.
- Kontrollera om växelväljaren är i läge **P*** eller **N**. Om så är fallet väljer du ett annat läge.



Modeller med automatisk växellåda

Varför växlas växelläget automatiskt till **P** när jag öppnar förardörren för att titta efter parkeringslinjerna när jag backar?



- Föraren ska ta på bilbältet.
- Stäng förardörren och ändra växelläget manuellt.

➤ När du öppnar förardörren S. 478



Varför skriker bromsarna när jag bromsar?



Bromsbeläggen kanske behöver bytas. Låt en återförsäljare kontrollera fordonet.

Säker körning

I det här kapitlet liksom i resten av handboken finns många tips och rekommendationer för säker körning.

För säker körning

Viktiga säkerhetsföreskrifter	40
Fordonets säkerhetsfunktioner	42
Checklista för säkerhet	43

Bälten (säte)

Om säkerhetsbälten	44
Spänna fast säkerhetsbältet	50
Kontroll av bilbältet	53
Förankringspunkter	54

Krockkuddar

Krockkuddekomponenter	55
Olika typer av krockkuddar	57
Främre krockkuddar (SRS)	57

Sidokrockkuddar	62
Sidokrockgardiner	64
Krockkuddesystemets indikatorer	66
Krockkuddarnas skötsel	67

Pop-up hood system

Om pop-up hood-systemet	68
Skötsel av pop-up hood-systemet	70

Barnsäkerhet

Skydda barn i bilen	71
Spädbarns och små barns säkerhet	73
Säkerhet för större barn	91

Risker med avgaser

Kolmonoxid	94
------------------	----

Varningsdekalering

Dekalernas placering	95
----------------------------	----

I det här avsnittet beskrivs bilens säkerhetsfunktioner och hur du använder dem på rätt sätt. De försiktighetsåtgärder som beskrivs nedan är sådana vi anser vara bland de viktigaste.

Viktiga säkerhetsföreskrifter

■ Använd alltid säkerhetsbälte

Säkerhetsbältet är det bästa skyddet vid alla typer av olyckor. Krockkuddar är avsedda att komplettera säkerhetsbältet, inte ersätta det. Även om bilen är utrustad med krockkuddar ska du därför alltid se till att både du och passagerarna alltid använder säkerhetsbälte på rätt sätt.

■ Alla barn ska sitta fastspända

Barn upp till 12 år ska sitta fastspända i baksätet, inte i framsätet. Spädbarn och små barn ska använda bilbarnstol. Större barn ska använda bälteskudde och ett trepunktsbälte tills de blir tillräckligt stora att använda bilbältet korrekt utan kudden.

■ Var medveten om riskerna med krockkuddar

Krockkuddar räddar många liv, men kan också orsaka allvarliga olyckor och t.o.m. dödsfall om man sitter för nära dem eller om man inte sitter ordentligt fastspänd. Spädbarn, småbarn och korta vuxna löper den största risken. Se därför till att alltid följa anvisningarna och varningarna i den här handboken.

■ Kör inte om du druckit alkohol

Alkohol och bilkörning är en dålig kombination. Endast ett enda glas försämrar omdömet och förmågan att uppfatta olika trafiksituationer. Reaktions tiden försämras dessutom ytterligare för varje glas. Kör aldrig om du druckit alkohol och se till att inte dina vänner gör det heller.

■ Var alltid uppmärksam när du kör för trafiksäkerhetens skull

Mobil samtal eller andra aktiviteter som tar uppmärksamheten från vägen, medtrafikanter och fotgängare kan leda till en olycka. Kom ihåg att förhållanden ändras snabbt och att det endast är du som kan avgöra när det är säkert att släppa en del av uppmärksamheten från körningen.

» Viktiga säkerhetsföreskrifter

I vissa länder är det förbjudet för föraren att använda mobiltelefon annat än med ett handsfreeset under körning.

■ Håll hastigheten

För höga hastigheter är en av de främsta orsakerna till olyckor med personskador och dödsfall. Som tumregel gäller att ju högre hastighet, desto större risk, men allvarliga olyckor kan även inträffa vid lägre hastigheter. Kör aldrig fortare än vad omständigheterna tillåter, oavsett vilken hastighetsgräns som gäller.

■ Håll fordonet i säkert och kördugligt skick

Ett däck som exploderar eller ett mekaniskt fel kan orsaka extremt farliga situationer. För att minska risken för sådana problem ska du kontrollera däcktryck och däckens skick regelbundet, utföra allt regelbundet schemalagt underhåll och lämna in bilen på service vid angivna intervall.

■ Lämna inte barn utan tillsyn i fordonet

Barn som lämnas utan tillsyn i fordonet kan skadas om de aktiverar ett eller flera av bilens reglage. De kan också göra att fordonet rör sig, vilket kan resultera i en kollision där barn och/eller andra person(er) kan skadas allvarligt eller dödas. Beroende på omgivande utomhustemperatur kan det bli oerhört varmt i kupén vilket kan resultera i allvarlig personskada eller dödsfall. Även om klimatanläggningen är på, lämna aldrig barn i fordonet utan tillsyn eftersom klimatanläggningen kan stängas av när som helst.

Fordonets säkerhetsfunktioner

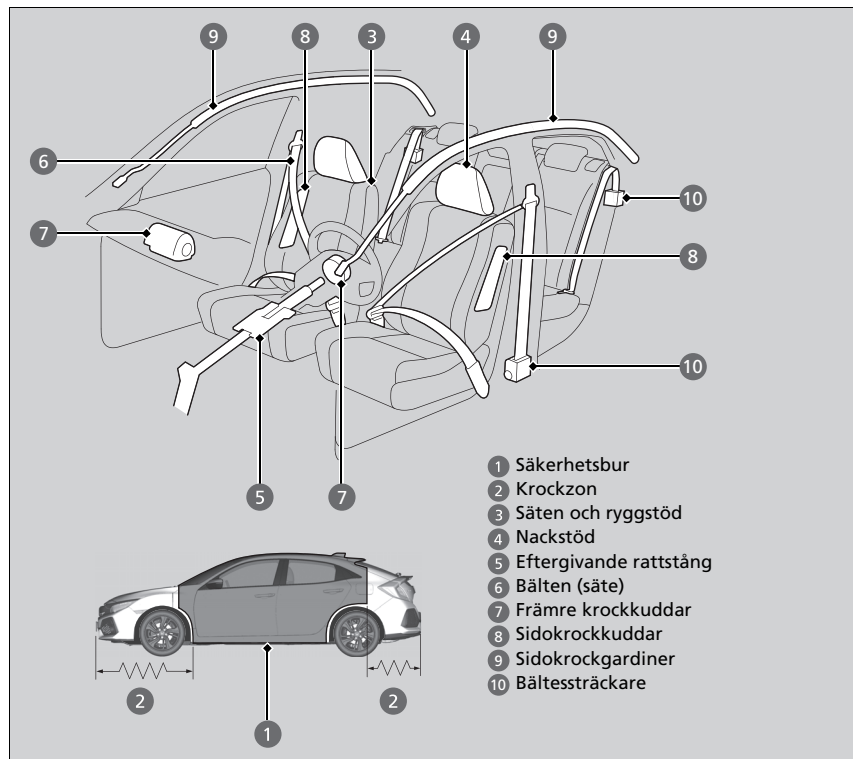

Följande checklista hjälper dig att spela en aktiv roll när det gäller att skydda dig själv och passagerarna.

► Fordonets säkerhetsfunktioner

Fordonet är utrustat med många funktioner som samverkar för att skydda dig och passagerarna vid en olycka.

Vissa funktioner kräver inga åtgärder från din sida. Till exempel har fordonet en stark ramkonstruktion av stål som bildar en skyddsbur runt de åkande, krockzoner fram och bak, eftergivande rattstäng och bältessträckare som spänner åt säkerhetsbältena fram vid en kollision.

Men du och passagerarna kan inte dra full nytta av dessa funktioner om ni inte sitter rätt och alltid använder säkerhetsbälte. Faktum är att vissa säkerhetsfunktioner kan bidra till skador om de inte används på rätt sätt.

Checklista för säkerhet

För din och passagerarnas säkerhet ska du alltid ta för vana att kontrollera de här punkterna innan du kör.

- Justera sätet så du får en bekväm körställning. Se till att framsätena är skjutna så långt bakåt som möjligt så att föraren har kontroll över fordonet. Sitter man för nära en krockkudde i framsätet kan det resultera i dödsfall vid en olycka.
 - **Ställa in sätena** S. 221
- Justera nackstöden till rätt position. Nackstöden fungerar bäst om de justeras så att mitten på bakhuvudet vilar mot stödets mitt. Långa personer bör justera nackstödet till det högsta läget.
 - **Ställa in framsätenas nackstöd** S. 221
- Använd alltid säkerhetsbälte och se till att det sitter korrekt. Se även till att alla passagerare har bälte.
 - **Spänna fast säkerhetsbältet** S. 50
- Skydda barn genom att använda bilbälte eller barnstolar som passar barnets ålder, längd och vikt.
 - **Barnsäkerhet** S. 71

☒ Checklista för säkerhet

Om meddelandet för öppen dörr och/eller baklucka visas på förarinformationsgränssnittet är en dörr och/eller bakluckan inte helt stängd. Stäng alla dörrar och luckan ordentligt tills meddelandet försvinner.

- **Förarinformationsgränssnitt varnings- och informationsmeddelanden** S. 123

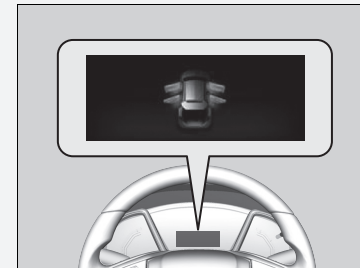

Om säkerhetsbälten

Säkerhetsbältet är bilens enskilt viktigaste säkerhetsanordning eftersom det ser till att du är fastspänd i fordonet och på så sätt kan dra nytta av många inbyggda säkerhetsfunktioner. De skyddar dig även mot att kastas omkring i fordonet, mot passagerare eller ut ur bilen. När säkerhetsbältet används korrekt håller det även kroppen i rätt position vid en kollision så att du fullt ut kan utnyttja det skydd som krockkuddarna ger.

Dessutom skyddar bilbältet vid nästan alla typer av kollisioner, inkl.:

- Frontalkollisioner.
- Sidokollisioner.
- Kollisioner bakifrån.
- Vältningsolyckor.

Om säkerhetsbälten

⚠ VARNING

Om säkerhetsbältet inte används korrekt ökar riskerna att skadas allvarligt eller omkomma vid en kollision, trots att bilen är utrustad med krockkuddar.

Se därför alltid till att du och passagerarna alltid använder säkerhetsbälte på rätt sätt.

WARNING: Säkerhetsbälten är avsedda att ligga an på kroppens benstruktur och ska därför sitta lågt över bäckenets framsida eller bäcken, bröstorg och axlar (beroende på vad som är tillämpligt). Undvik att bära höftdelen av bältet över bukområdet.

WARNING: Säkerhetsbältet ska justeras så att de sitter så stramt som möjligt, med hänsyn tagen till vad som är bekvämt, för att ge det skydd som det är avsett att ge. Ett löst sittande bälte minskar skyddet för bäraren avsevärt.

WARNING: Se till att säkerhetsbältet inte är snott.

WARNING: Varje enskilt bälte får endast bäras av en person. Det är farligt att spänna fast bältet runt ett barn som sitter i knäet på en annan person.

■ Trepunktsbälten

Alla fem sittplatserna är utrustade med trepunktsbälten med upprullningsdon som låser i nödfall. Under normal körning tillåter upprullningsmekanismen att du rör dig fritt och håller bältet någorlunda sträckt. Vid en kollision eller plötslig inbromsning låses upprullningsmekanismen och hindrar kroppen från att slungas framåt.

Säkerhetsbältet måste vara ordentligt fastspänt när en framåtvänd bilbarnstol används.

🔧 **Montera en bilbarnstol med ett trepunktsbälte** S. 87

🔧 Om säkerhetsbälten

Om du drar ut säkerhetsbältet för snabbt så låses det på plats. Om detta händer drar du in bältet något och drar sedan ut det långsamt.

Säkerhetsbältet kan inte ge ett fullständigt skydd vid en kollision, men i de flesta fall minskar säkerhetsbältet risken att skadas allvarligt.

I de flesta länder är det lag på att bära säkerhetsbälte. Se till att du är kunnig till gällande lagstiftning i de länder där du kör.

■ Rätt användning av säkerhetsbälten

Följ dessa riktlinjer för korrekt användning:

- Sitt upprätt med ryggen mot ryggstödet. Behåll denna ställning under hela färden. Om man sitter hopsjunken eller lutar sig åt sidan försämras bältets effektivitet och det ökar riskerna för allvarliga skador vid en kollision.
- Placera aldrig axelremmen på ett trepunktsbälte under armen eller bakom ryggen. Det ökar riskerna att skadas allvarligt vid en kollision.
- Två personer får aldrig bära samma bälte. Om de gör det riskerar de att skadas allvarligt vid en kollision.
- Sätt inte på några tillbehör på säkerhetsbältena. Anordningar avsedda att ge bättre komfort eller flytta om axelremmen kan försämra bältets skyddsegenskaper och öka riskerna för allvarliga skador vid en kollision.

Bältesvarning

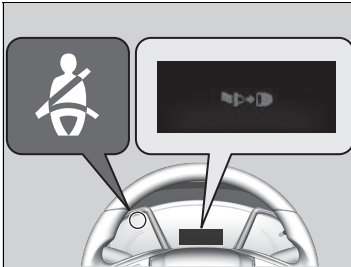

■ Framsäten

Säkerhetsbältesystemet har en indikator på instrumentpanelen som påminner föraren, passageraren i framsätet eller båda två om att sätta fast säkerhetsbältena. Om tändningslåset vrids till läge ON **II***¹ och ett säkerhetsbälte inte är fastspänt, tänds indikatorn och förblir tänd tills säkerhetsbälte är fastspänt.

Ljudsignalen återkommer regelbundet och indikatorn blinkar tills säkerhetsbälte spänts fast när fordonet är i rörelse.

☒ Bältesvarning

Indikatorn tänds också om passageraren i framsätet inte tar på bälte inom sex sekunder efter att tändningen vridits till läget ON **II***¹.

Om ingen sitter i passagerarsätet fram, tänds inte lampan och summern ljuder inte.

Om indikatorn tänds eller ljudsignalen avges utan att någon sitter i passagerarsätet fram.

Kontrollera om:

- Det ligger ingenting tungt på passagerarsätet fram.
- Förarens säkerhetsbälte är fastspänt.

Om indikatorn inte lyser när passageraren satt sig och säkerhetsbälte inte är fastspänt kan det bero på att något stör passageraravkänningen.

Kontrollera om:

- En kudde ligger på sätet.
- Framsättespassageraren sitter på rätt sätt i sätet.

Om ingen av dessa omständigheter föreligger ska du låta återförsäljaren undersöka fordonet.

*1: Modeller med nyckelfritt system har en **ENGINE START/STOP**-knapp istället för ett tändningslås.

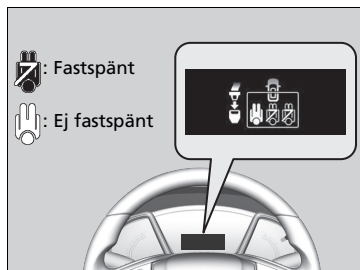

■ Baksäten

Fordonet övervakar bältesanvändningen i baksätet. Displayen för förarinformationsgränssnitt visar om något av säkerhetsbältena i baksätet används.

Displayen visas i följande fall:

- En bakdörr öppnas eller stängs.
- Någon av passagerarna i baksätet knäpper upp eller knäpper säkerhetsbältet.

Summern ljuder om ett säkerhetsbälte till en passagerare i baksätet är uppknäppt under körning.

Så här visar du displayen:

Tryck på -knappen (skärm/information).

Automatiska bältessträckare

Framsätena och de yttre baksätena är utrustade med automatiska bältessträckare för ökad säkerhet.

Bältessträckarna sträcker bältena automatiskt vid medelsvåra till allvarliga frontalkollisioner, ibland även om kollisionen inte är så häftig att krockkuddarna fram utlöses.

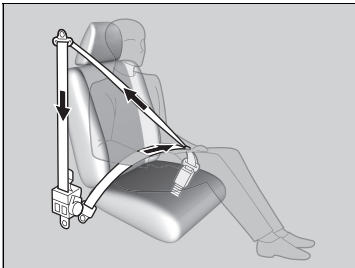

Automatiska bältessträckare

Bältessträckarna fungerar bara en gång.

När en bältessträckare aktiveras tänds SRS-indikatorn. Låt en återförsäljare byta ut bältessträckaren och inspektera säkerhetsbältesystemet ordentligt, eftersom det eventuellt inte skulle skydda vid en ny kollision.

Vid en medelsvår till allvarlig sidokrock kan bältessträckaren på den sidan av fordonet också aktiveras.

Spänna fast säkerhetsbältet

Gör följande när du har ställt in framsätet i önskat läge och du sitter upprätt, tillbakalutad i sätet:

► **Ställa in sätena** S. 221



1. Dra ut säkerhetsbältet långsamt.

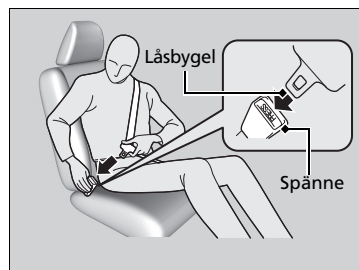

2. Sätt i låsbygeln i spännet. Dra sedan i bältet för att kontrollera att spännet är låst.

- Kontrollera att bältet inte har snott sig eller fastnat i något.

► Spänna fast säkerhetsbältet

Ingen bör sitta på en plats där bältet inte fungerar eller inte tycks fungera ordentligt. Om man använder ett bälte som inte fungerar ordentligt kan det hända att det inte skyddar vid en kollision. Låt en återförsäljare kontrollera bältet snarast.

Placera aldrig främmande föremål i spännet eller upprullningsmekanismen.



3. Placera höftdelen så lågt som möjligt på höften, dra sedan upp axeldelen så att bältet precis vidrör lårbenen. Härigenom upptas energin vid en kollision av det starka höftbenet och minskar risken för inre skador.
4. Dra vid behov åt bältet igen så att det inte är slakt. Kontrollera sedan att bältet löper diagonalt mitt över bröstet och axeln. Härigenom fördelas energin från en kollision på de starkaste benen i överkroppen.

► Spänna fast säkerhetsbältet

⚠ VARNING

Om ett bälte används felaktigt kan det orsaka allvarlig skada eller dödsfall vid en kollision.

Kontrollera att alla använder bältet på rätt sätt innan du kör.

Du lossar säkerhetsbältet genom att trycka på den röda knappen märkt **PRESS** och håll därefter bältet i handen och låt det löpa tillbaka tills det rullats upp helt. När du stiger ur fordonet ska du se till att bältet är undanstuvat på rätt sätt så att det inte fastnar i dörren.

► Justera bältets axelhöjd

Bältets axelhöjd har fyra inställningsnivåer. Sänk höjden ett steg i taget om bältet går emot halsen.

Kontrollera att axelförankringen har låsts på plats när du har gjort justeringen.

■ Justera bältets axelhöjd

Framsätena har justerbara axelförankringspunkter för att passa förare och passagerare av olika längd.

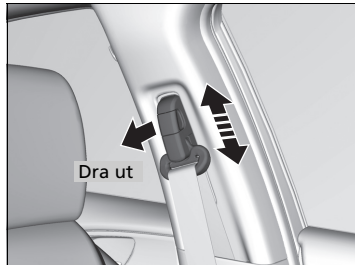

1. Flytta förankringspunkten uppåt och nedåt medan du håller låsknappen intryckt.
2. Placera förankringspunkten så att säkerhetsbältet löper diagonalt över bröstet och axeln.

Råd till gravida kvinnor

Om du är gravid är bästa sättet att skydda både dig och fostret när du kör eller åker bil att alltid använda bilbältet och se till att du placerar höftbandet så lågt som möjligt över höften.

Låt axelbandet löpa diagonalt över bröstet, men inte över magen.



Placera höftbandet så lågt som möjligt över höften.

» Råd till gravida kvinnor

Varje gång du går på kontroll ska du fråga läkaren om du kan köra bil.

Så här minskar du risken för dig och fostret att skadas av en krockkudde som löser ut:

- När du kör ska du sitta upprätt och skjuta sätet så långt bakåt som möjligt så att du fortfarande har full kontroll över bilen.
- När du sitter i passagerarsätet fram ska du skjuta sätet så långt bakåt som möjligt.

Kontroll av bilbältet

Kontrollera bältenas skick regelbundet på följande sätt:

- Dra ut alla bälten helt och kontrollera att de inte är fransiga, har skär- eller brännskador eller är slitna.
- Kontrollera att låsbyglarna och spännena fungerar smidigt och remmarna dras in lätt.
 - ▶ Om ett bälte inte rullar upp lätt, kan problemet åtgärdas genom att rengöra det. Använd en mild tvållösning och varmt vatten. Använd inte blekmedel eller rengöringslösningsmedel. Se till att bältet är helt torrt innan du låter det rullas upp igen.

Varje bälte som inte är i gott skick eller inte fungerar som det ska ger inte ett ordentligt skydd och ska därför bytas omgående.

Ett bälte som använts vid en kollision kanske inte ger fullgott skydd vid nästa kollision. Låt alltid en återförsäljare kontrollera bältena efter en kollision.

☒ Kontroll av bilbältet

⚠ VARNING

Om du inte kontrollerar eller underhåller säkerhetsbältena kan det resultera i en allvarlig skada eller dödsfall om bältena inte fungerar ordentligt när de behövs.

Kontrollera bältena regelbundet och rätta till eventuella problem omgående.

VARNING: Användaren bör inte göra några modifieringar eller tillägg som antingen förhindrar säkerhetsbältets justeringsfunktioner från att åtgärda slack eller justering av själva säkerhetsbältesenheten för att åtgärda slack.

VARNING: Hela enheten måste bytas ut efter att den har burits vid en allvarlig krock, även om den inte uppvisar några uppenbara skador.

VARNING: Var försiktig så att bältesfibrerna inte förorenas med vax, olja eller kemikalier, i synnerhet batterisyra. Säker rengöring utförs lämpligen med en mild tvållösning och vatten. Säkerhetsbältet bör bytas ut om fibrerna börjar fransas, förorenas eller skadas på annat sätt.

Förankringspunkter

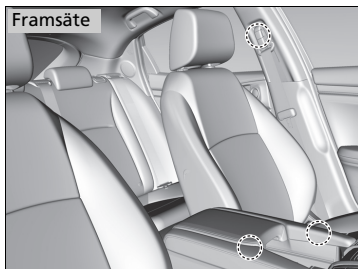

Använd de förankringspunkter som visas i illustrationerna när du byter säkerhetsbälten. Framsätet har ett trepunktsbälte som går över höften och axeln.

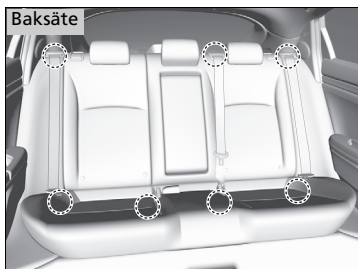

Baksätet har tre trepunktsbälten som går över höften och axeln.

Krockkuddekomponenter

Krockgardinerna fram, på sidan fram och på sidan utlöses beroende på krockens riktning och kraft. Följande ingår i krockkuddesystemet:

- Två SRS-airbagar (Supplemental Restraint System) fram. Förarens krockkudde sitter i mitten på ratten. Främre passagerarsidans krockkudde sitter i instrumentpanelen. Båda är märkta med **SRS AIRBAG**.
- Två sidokrockkuddar, en för föraren och en för passageraren fram. Krockkuddarna sitter i ryggstödens utsida. Båda är märkta med **SIDE AIRBAG**.
- Två sidokrockgardiner, en för var sida av bilen. Krockgardinerna sitter i innertaket, ovanför sidofönstren. De främre och bakre stolparna är märkta **SIDE CURTAIN AIRBAG**.
- En elektronisk styrenhet som när fordonet är igång fortlöpande övervakar information om de olika krocksensorerna, sätes- och bältesgivarna, krockkuddarnas utlösningmekanismer, bältessträckarna och annan fordonsinformation. Vid en kollision kan enheten registrera sådan information.
- Automatiska bältessträckare i framsätena och de yttre baksätena.
- Krocksensorer som kan känna av en måttlig till svår frontal- eller sidokollision.
- En indikator på instrumentpanelen som varnar för ett möjligt problem i krockkuddesystemet eller med bältessträckarna.
- En indikator på instrumentbrädan gör dig uppmärksam på att krockkudden för passageraren fram har kopplats bort.

Viktiga fakta om krockkuddarna

Krockkuddar kan utgöra stora risker. För att kunna utföra den uppgift de är avsedda för måste krockkuddar blåsas upp med en enorm styrka. Samtidigt som krockkuddar räddar liv, kan de också orsaka brännskador, blåmärken och andra mindre skador samt ibland till och med dödsfall om personerna inte är fastspända ordentligt eller om de inte sitter på rätt sätt.

Följ dessa råd: Sätt alltid på bältet ordentligt, sitt upprätt och så långt bort från ratten som möjligt, men fortfarande så att du har full kontroll över bilen. Passageraren i framsätet ska skjuta sin stol så långt bort från instrumentpanelen som möjligt.

Kom dock ihåg att inget säkerhetssystem kan förhindra alla typer av skador eller dödsfall som kan uppstå vid en allvarlig olycka, även om bältena är fastspända på rätt sätt och krockkuddarna löser ut.

Placera inte hårda eller vassa föremål mellan dig själv och någon av de främre krockkuddarna. Om du håller ett hårt eller vasst föremål i knäet, eller kör med en pipa eller något annat vasst föremål i munnen, kan detta leda till skador om den främre krockkudden löser ut.

Fäst eller placera inte föremål på kåporna över de främre krockkuddarna. Föremål som placeras på kåpor som är märkta med **SRS AIRBAG** kan påverka krockkuddens funktion eller slungas omkring inuti fordonet och skada någon om krockkudden löser ut.

Viktiga fakta om krockkuddarna

Försök inte koppla bort krockkuddarna. Tillsammans utgör krockkuddar och säkerhetsbälten det bästa skyddet.

När du kör ska du hålla händer och armar utanför krockkuddens uppblåsningsområde genom att hålla i ratten på båda sidor. Lägg inte ena armen över krockkuddeåpan.

Olika typer av krockkuddar

Bilen är utrustad med tre olika typer av krockkuddar:

- **Främre krockkuddar:** Krockkuddar framför föraren och passagerare fram.
- **Sidokrockkuddar:** Krockkuddar i framsätens ryggstöd på både förar- och passagerarsidan.
- **Sidokrockgardiner:** Krockkuddar ovanför sidofönstren.

Var och en av dem beskrivs nedan.

Främre krockkuddar (SRS)

De främre SRS-krockkuddarna löser ut vid en medelsvår till svår frontalkrock och hjälper till att skydda huvud och bröst på föraren och/eller passageraren i framsätet.

SRS indikerar att krockkuddarna är avsedda som ett komplement till säkerhetsbältena, inte som en ersättning för dem. Säkerhetsbältet är det primära skyddssystemet.

■ Kåpornas placering

Den främre krockkudden på förarsidan sitter mitt i ratten centrum och i instrumentpanelen på passagerarsidan. Båda krockkuddarna är märkta med **SRS AIRBAG**.

☒ Olika typer av krockkuddar

Krockkuddarna kan lösas ut när tändningslåset står i läge ON *1.

Efter det att en krockkudde blåses upp vid en krock, kan du se en liten mängd rök. Den kommer från förbränningsprocessen i uppblåsningens material och är ofarlig. Personer med andningsproblem kan uppleva tillfälligt obehag. I så fall bör du ta dig ur bilen så snart det är säkert att göra det.

*1: Modeller med nyckelfritt system har en **ENGINE START/STOP**-knapp istället för ett tändningslås.

Funktion

De främre krockkuddarna är konstruerade att lösa ut vid en medelsvår till svår frontalkollision. När bilens hastighet minskar plötsligt skickar sensorerna information till styrenheten som utlöser den ena eller båda krockkuddarna.

En frontalkollision kan antingen inträffa rakt framifrån eller snett från sidan, eller när fordonet kör in i ett stillastående föremål, t.ex. en betongvägg.

Främre krockkuddarnas funktion

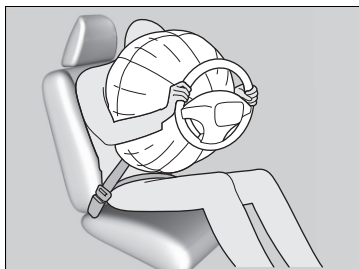

Säkerhetsbältet spänner fast bålen och den främre krockkudden ger ett kompletterande skydd för ansiktet och bröstkorgen.

De främre krockkuddarna töms omedelbart så att de inte skymmer sikten för föraren eller hindrar denne från att styra eller använda andra kontroller och reglage.

Uppblåsningen respektive tömningen av krockkudden sker så snabbt att de flesta inte hinner uppfatta att krockkudden lösts ut förrän de ser den ligga i knäet.

■ De främre krockkuddarna ska inte utlösas i följande fall

Lindrigare frontalkollisioner: De främre krockkuddarna är avsedda som ett komplement till bilbältena för att hjälpa till att rädda liv, inte för förhindra mindre blessyrer eller frakturer som kan inträffa vid en lättare till medelsvår frontalkollision.

Sidokollisioner: De främre krockkuddarna kan ge skydd när en plötslig hastighetsminskning får föraren eller passageraren att röra sig framåt. Sidokrockkuddar och sidokrockgardiner har konstruerats särskilt för att lindra de skador som kan inträffa vid en lättare till medelsvår sidokrock som kan få föraren eller passageraren att förflyttas i sidled i bilen.

Kollisioner bakifrån: Nackstöd och säkerhetsbälte är det bästa skyddet vid påkörning bakifrån. De främre krockkuddarna kan inte ge tillräckligt skydd och är inte avsedda att lösa ut vid den typen av kollisioner.

Vältningsolyckor: Säkerhetsbälten och sidokrockgardiner utgör det bästa skyddet om fordonet välter. De främre krockkuddarna ger endast ett begränsat skydd, om ens något, och är inte avsedda att lösa ut vid den en vältningsolycka.

■ De främre krockkuddarna löser ut trots små eller inga synliga skador

Eftersom krockkuddesystemet avkänner plötslig hastighetsminskning kan en kraftig stöt mot ramen eller upphängningen göra att en eller flera krockkuddar löser ut. Detta kan t.ex. hända när man kör på en trottoarkant, kör ner i ett hål eller annat lågt föremål som orsakar plötslig hastighetsminskning av bilens chassi. Eftersom stöten tar på undersidan är skadorna inte alltid uppenbara.

■ Tillfällena då de främre krockkuddarna inte löser ut även om de yttre skadorna verkar allvarliga

Eftersom eftergivliga karosddelar absorberar en del av krockenergin vid en kollision utgör omfattningen av de synliga skadorna inte alltid ett tecken att det skulle vara något fel på krockkuddarna. I själva verket kan vissa kollisioner resultera i svåra skador utan att krockkuddarna löser ut eftersom de inte behövdes eller inte skulle ha gett något skydd även om de hade utlösts.

Avstängningssystem av krockkudde för passagerare fram

Om en bakåtvänd bilbarnstol måste placeras i framsätet, måste krockkudden för passagerare fram kopplas bort manuellt med hjälp av tändningsnyckeln eller den inbyggda nyckeln.

ON/OFF-brytare för den främre krockkudden på passagerarsidan

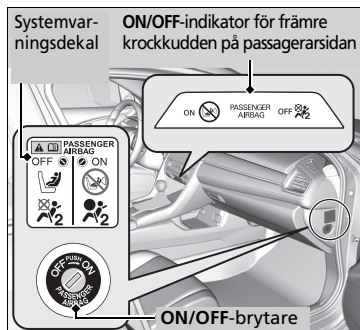

När **ON/OFF**-brytaren för den främre krockkudden på passagerarsidan står i läge:

OFF: Det främre passagerarsätets krockkudde är urkopplad. Den främre krockkudden för passagerare fram löser inte ut under en frontalkollision som löser ut förarsätets främre krockkudde.

Av-indikatorn för den främre krockkudden på passagerarsidan fortsätter lysa som en påminnelse.

ON: Den främre krockkudden på passagerarsidan är aktiverad. På-indikatorn för det främre passagerarsätets airbag tänds och lyser i ca 60 sekunder.

Så här kopplar du bort det främre passagerarsätets krockkuddesystem

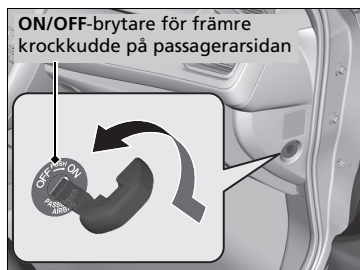

1. Dra åt parkeringsbromsen och vrid tändningsnyckeln till läge LOCK **0***1. Ta ut nyckeln.
2. Öppna passagerarsidans framdörr.
3. Sätt in tändningsnyckeln i **ON/OFF**-brytaren för den främre krockkudden på passagerarsidan.
 - Brytaren sitter på sidopanelen på instrumentbrädan på passagerarsidan.
4. Vrid om nyckeln till läge **OFF** och ta ur nyckeln.

*1: Modeller med nyckelfritt system har en **ENGINE START/STOP**-knapp istället för ett tändningslås.

Avstängningssystem av krockkudde för passagerare fram

⚠ VARNING

Krockkuddesystemet för passagerare fram måste slås av om det inte kan undvikas att sätta en bakåtvänd barnstol i det främre passagerarsätet.

Om det främre passagerarsätets krockkudde löser ut kommer den att träffa bilbarnstolen med tillräckligt stor kraft för att döda eller orsaka mycket allvarliga skador på spädbarnet.

⚠ VARNING

Glöm inte att aktivera det främre passagerarsätets krockkuddesystem när den bakåtvända bilbarnstolen inte används i detta säte.

Om du kopplar bort det främre passagerarsätets krockkuddesystem fram kan detta resultera i allvarlig skada eller dödsfall vid en krock.

■ Av-indikator för den främre krockkudden på passagerarsidan

När det främre passagerarsätets krockkuddesystem aktiveras släcks indikatorn efter några sekunder när du vrider om tändningsnyckeln till läge ON *1.

När det främre passagerarsätets krockkuddesystem kopplas bort fortsätter indikatorn att lysa eller slocknar en kort stund och tänds sedan igen.

■ Dekal för urkoppling av det främre passagerarsätets airbag

Dekalen sitter på sidopanelen på instrumentpanelen på passagerarsidan.

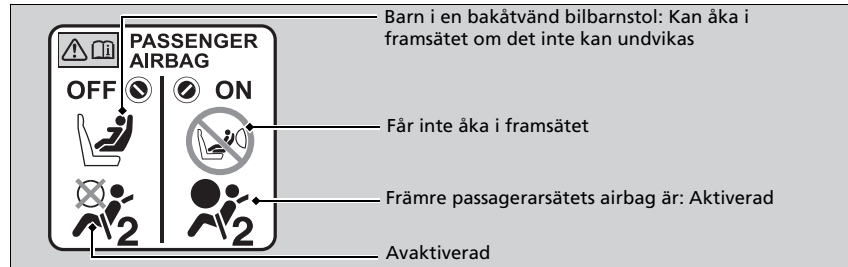

*1: Modeller med nyckelfritt system har en **ENGINE START/STOP**-knapp istället för ett tändningslås.

► Avstängningssystem av krockkudde för passagerare fram

OBS

- Använd fordonets tändningsnyckel eller inbyggda nyckel för att koppla **ON/OFF** (PÅ/AV) den främre passagerarkrockkudden. Om du använder en annan nyckel finns det risk för att brytarlåset skadas eller att krockkuddesystemet inte fungerar som det ska.
- Stäng inte dörren och använd inte överdriven kraft på tändningsnyckeln medan den sitter i **ON/OFF**-kontakten för den främre passagerarkrockkudden. Omkopplaren eller tändningsnyckeln kan skadas.

Vi avråder på det bestämdaste från montering av bakåtvänd bilbarnstol i det främre passagerarsätet.

► **Skydda spädbarn** S. 73

Det är ditt ansvar att ändra inställningen för det främre passagerarsätets krockkuddesystem till läge **OFF** när du monterar en bakåtvänd bilbarnstol i framsätet.

När en bakåtvänd bilbarnstol inte används på det främre passagerarsätet ska systemet aktiveras igen.

Sidokrockkuddar

Sidokrockkuddarna skyddar övre delen av bålen på föraren och passageraren fram vid en medelsvår till svår sidokrock.

■ Kåpornas placering

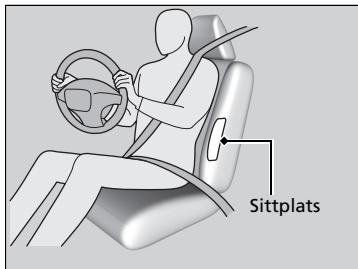

Sidokrockkuddarna sitter på utsidan av ryggstödet till förar- och passagerarsätena.

Båda är märkta med **SIDE AIRBAG**.

» Sidokrockkuddar

Låt inte passageraren fram luta sig i sidled med huvudet i sidokrockkuddens utlösningssvåg.

När sidokrockkudden löser ut kan den träffa passageraren med stor kraft med allvarliga skador som följd.

Fäst inga tillbehör på eller i närheten av sidokrockkuddarna. Det kan göra att krockkuddarna inte fungerar korrekt eller skadar någon om de utlöses.

Funktion

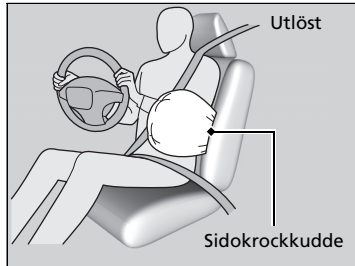

När sensorerna känner av en medelsvår till svår sidokollision skickar styrenheten en signal till sidokrockkudden på krocksidan att omedelbart lösa ut.

► Sidokrockkuddar

Täck inte över och byt inte ut framsätenas ryggstödsöverdrag utan att rådfråga en återförsäljare.

Om du täcker över eller byter ut ryggstödsöverdragen på fel sätt är det inte säkert att sidokrockkuddarna löser ut ordentligt vid en sidokollision.

■ En sidokrockkudde löser ut trots små eller inga synliga skador

Eftersom airbagsystemet känner av en plötslig acceleration, kan en kraftig stöt mot sidan av fordonets ram göra att en sidokrockkudde löser ut. I så fall kan det hända att skadorna blir mycket små eller obefintliga, men sidokrocksensorerna kände av en stöt som var tillräckligt kraftig för att lösa ut airbagen.

■ En sidokrockkudde löser inte ut, trots att de synliga skadorna verkar allvarliga

Det är möjligt att en sidoairbag inte löses ut vid en kollision som resulterar i uppenbara svåra materialskador. Detta kan hända när krockpunkten sitter långt fram eller långt bak på bilen eller när bilens eftergivliga karosdelar absorberade det mesta av krockenergin. I båda fallen hade inte sidoairbagen behövts eller gett något skydd även om den hade utlösts.

Sidokrockgardiner

Sidokrockgardinerna skyddar förarens och eventuella passagerares huvuden vid medelsvåra till svåra sidokollisioner.

■ Kåpornas placering

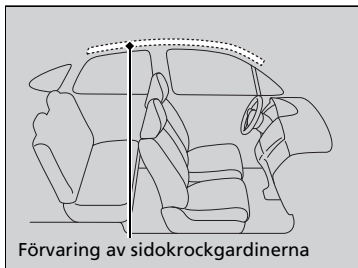

Sidokrockgardinerna sitter i taket ovanför sidofönstren på båda sidor av fordonet.

» Sidokrockgardiner

Sidokrockgardinerna ger bäst skydd när passageraren har spänt fast säkerhetsbältet ordentligt och sitter upprätt och bakåtlutad i sätet.

Installera inte tillbehör på sidofönstren eller takstolparna eftersom de kan påverka sidokrockgardinernas korrekta funktion.

Placera inte en klädhängare eller ett hårt föremål i klädkroken. Detta kan leda till personskador om sidokrockgardinen utlöses.

Funktion

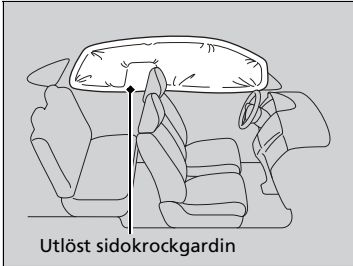

Sidokrockgardinerna är avsedda att lösas ut vid en medelsvår till allvarlig sidokollision.

■ Sidokrockgardinerna löser ut vid en frontalkollision

En eller båda sidokrockgardinerna kan även lösas ut vid en medelsvår till allvarlig kollision snett framifrån.

Krockkuddesystemets indikatorer

Om det uppstår ett problem i airbagsystemet tänds SRS-indikatorn, och ett meddelande visas på förarinformationsgränssnittet.

■ Indikator för system för airbag och bältesförsträckare (SRS)

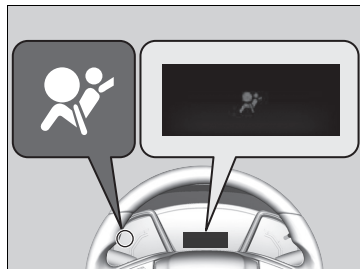

Om indikatorn tänds vid något annat tillfälle, eller inte tänds överhuvudtaget ska du snarast låta en återförsäljare kontrollera systemet. Om du inte gör det finns det risk för att krockkuddarna och bältessträckarna inte fungerar korrekt när de behövs.

■ När tändningslåset vrids till läge ON *1

Indikatorn lyser i några sekunder och slocknar sedan. Detta visar att systemet fungerar som det ska.

►► Indikator för system för airbag och bältesförsträckare (SRS)

VARNING

Att ignorera SRS-indikatorn kan medföra allvarliga skador eller dödsfall om krockkuddarna eller bältessträckarna inte fungerar ordentligt.

Låt en återförsäljare kontrollera fordonet snarast om SRS-indikatorn tänds och varnar dig för ett eventuellt problem.

VARNING

Ta loss den bakåtvända bilbarnstolen omedelbart från det främre passagerarsätet om SRS-indikatorn tänds. Även om det främre passagerarsätets krockkudde har kopplats bort får inte SRS-indikatorn ignoreras.

SRS-systemet kan ha ett fel som leder till att det främre passagerarsätets krockkudde aktiveras och orsakar allvarlig skada eller död.

*1: Modeller med nyckelfritt system har en **ENGINE START/STOP**-knapp istället för ett tändningslås.

Av-indikator för den främre krockkudden på passagerarsidan

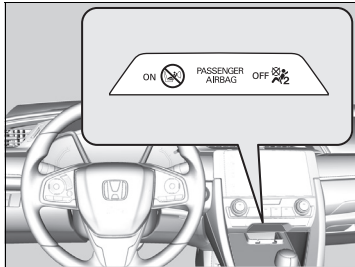

■ OFF-indikatorn för passagerarkrockkudden tänds

Indikatorn fortsätter lysa när det främre passagerarsätets krockkuddesystem är avstängt.

När en bakåtvänd bilbarnstol inte används på det främre passagerarsätet ska systemet aktiveras igen manuellt. Indikatorn ska då slockna.

Krockkuddarnas skötsel

Du behöver inte (och bör inte) själv utföra något underhåll på eller byta ut några komponenter i krockkuddesystemet. Men du ska låta en återförsäljare kontrollera systemet i följande situationer:

■ När en krockkudde har utlösts

Om en krockkudde har utlösts, måste styrenheten och andra delar bytas. Det samma gäller för automatiska bältessträckare som aktiveras. De måste bytas ut.

■ Bilen har varit inblandad i en medelsvår till allvarlig kollision

Även om ingen krockkudde utlöstes, ska du låta återförsäljaren kontrollera följande: bältessträckarna i framsätena och de yttre baksätena, och varje säkerhetsbälte som användes vid kollisionen.

▣ Krockkuddarnas skötsel

Krockkuddekomponenter får inte avlägsnas från fordonet.

Vid fel, avstängning eller när krockkudden har lösts ut/ bältessträckaren har aktiverats, ska du kontakta behörig personal och be dem åtgärda situationen.

Du bör inte använda restaurerade komponenter till krockkuddesystem, inklusive krockkudden, sträckare, sensorer och styrenheten.

Om pop-up hood-systemet

Pop-up hood-systemet är konstruerat för att minska möjliga skullskador på fotgängare i händelse av en frontalkollision med ditt fordon.

Systemet aktiveras när

Ditt fordon kör på en fotgängare eller andra föremål vid måttlig eller högre hastighet.

Så här fungerar systemet

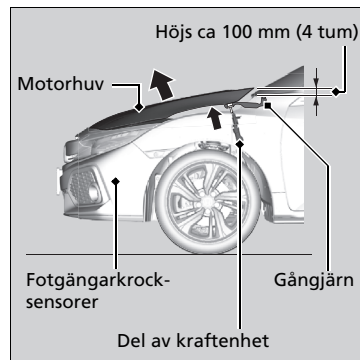

När fotgängarkrocksensorerna upptäcker en viss stötkraft, aktiveras pop-up hood-systemet och bakkdelen av motorhuvens höjs.

Den upphöjda motorhuvens kan bidra till att minska fotgängarens skullskador.

Om pop-up hood-systemet

⚠ VARNING

När pop-up hood-systemet har aktiverats blir kraftenhetens delar väldigt varma och kan orsaka brännskador. Vidrör inte kraftenhetens delar förrän de har svalnat.

OBS

Försök inte att öppna motorhuvens när pop-up hood-systemet har aktiverats. När systemet aktiverats ska du se till att den upplyfta motorhuvens inte stör sikten och sedan köra långsamt och försiktigt.

Om motorhuvens inte är helt stängd kanske den inte fungerar ordentligt. Se till att motorhuvens är helt stängd innan du kör.

Följande förhållanden kan också aktivera systemet.

- En allvarlig stöt mot undersidan av fordonet.
- Om du kör över farthinder i hög hastighet, eller över en stor väggrop.
- När föremål stöter emot fotgängarkrockssensorerna.

Systemet kanske inte aktiveras om ditt fordon:

- Stöts emot bakifrån eller från sidan.
- Välter omkull eller valtar.
- En fotgängare körs på i en vinkel.

Andra faktorer, såsom var, vid vilken vinkel eller vid vilken fordonshastighet krocken inträffade, kan förhindra att pop-up hood-systemet aktiveras.

Om pop-up hood-systemet

För att pop-up hood-systemet ska fungera:

- Använd alltid samma däckstorlek som originalet. Systemet kanske inte avläser fordonets hastighet korrekt med däck i annan storlek.
- Bruka aldrig våld på systemets kraftenhet. Den kan skadas om du smäller igen motorhuven.
- Stöt inte emot fotgängarkrockssensorerna i den främre stötfångaren.

Pop-up hood-systemets dekal finns under motorhuven:

► **Dekalernas placering** S. 95

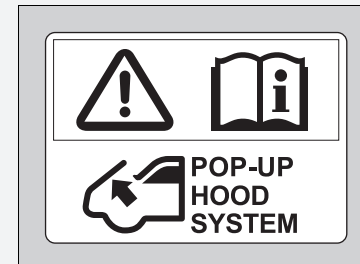

Systemvarningsmeddelande för pop-up hood



■ När effektläget står på ON

Ett systemvarningsmeddelande visas på förarens informationsgränssnitt om det finns ett potentiellt problem med pop-up hood-systemet.

Skötsel av pop-up hood-systemet

Du behöver inte (och bör inte) själv utföra något underhåll på eller byta ut några komponenter i pop-up hood-systemet.

Men om pop-up hood-systemet någonsin har aktiverats måste du få styrenheten och andra tillhörande delar ersatta av en återförsäljare.

Systemvarningsmeddelande för pop-up hood

⚠ VARNING

Om du ignorerar pop-up hood-meddelandet kan det leda till pop-up hood-systemet inte fungerar. Detta kan resultera i allvarliga personskador eller dödsfall om ditt fordon krockar med en fotgängare.

Om pop-up hood-meddelandet tänds bör fordonet så snart som möjligt kontrolleras av en återförsäljare.

Skötsel av pop-up hood-systemet

Om den främre stötfångaren är skadad bör fordonet kontrolleras av en återförsäljare även om pop-up hood-systemet inte aktiverades.

Skydda barn i bilen

Varje år skadas eller omkommer många barn i bilolyckor på grund av de sitter felaktigt fastspända eller inte fastspända alls. Faktum är att bilolyckor är den främsta dödsorsaken för barn upp till 12 års ålder.

För att minska antalet dödsfall och olyckor som drabbar barn ska spädbarn och barn sitta ordentligt fastspända när de åker i ett fordon.

Barn ska vara ordentligt fastspända i baksätet. Därför att:

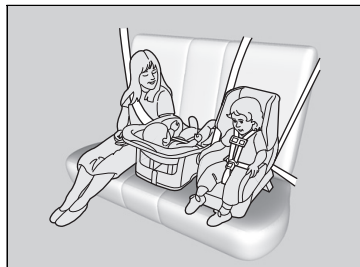

- En främre krockkudde eller sidokrockkudde som löser ut kan skada eller döda ett barn som sitter i framsätet.
- Risken är större att ett barn i framsätet stör förarens koncentration och förmåga att framföra fordonet säkert.
- Statistiken visar att barn i alla åldrar och storlekar är säkrare när de sitter ordentligt fastspända i baksätet.

☒ Skydda barn i bilen

⚠ VARNING

Barn som sitter felaktigt fastspända eller inte fastspända alls kan skadas allvarligt eller omkomma vid en kollision.

Barn som är för små för säkerhetsbälte ska spännas fast i en godkänd bilbarnstol. Större barn ska använda bilbältet och vid behov en bälteskudde.

I många länder måste barn under 12 år, och som är kortare än 150 cm, enligt lag sitta ordentligt fastspända i baksätet.

I många länder måste en officiellt godkänd och lämplig bilbarnstol användas för transport av barn i ett passagerarsäte. Kontrollera gällande lagstiftning.

Modeller för Europa

Bilbarnstolar måste uppfylla FN:s förordning 44 eller 129, eller bestämmelserna i berörda länder.

☒ **Välj bilbarnstol** S. 76

Utom modeller för Europa

Vi rekommenderar att bilbarnstolar uppfyller FN:s förordning 44 eller 129, eller bestämmelserna i berörda länder.

- Barn som är för små för att kunna spännas fast i ett säkerhetsbälte måste sitta ordentligt fastspända i en godkänd bilbarnstol som i sin tur är ordentligt säkrad i fordonet med hjälp av säkerhetsbältet eller bilbarnstolens förankringssystem.
- Låt aldrig ett barn sitta i knät eftersom det då är omöjligt att skydda dem i händelse av en kollision.
- Spänn aldrig fast dig själv och ett barn med samma bälte. Vid en olycka skulle bältet då sannolikt tränga in i barnets kropp och orsaka allvarlig skada eller dödsfall.
- Låt aldrig två barn använda samma bälte. Båda kan då skadas allvarligt vid en kollision.
- Låt inte barn leka med funktioner för dörrar, fönster eller sätesinställning.
- Lämna inte barn i bilen utan tillsyn, i synnerhet inte om det är mycket varmt, eftersom temperaturen i kupén då kan stiga så högt att de omkommer. De kan även komma åt reglage som skulle kunna få bilen att oväntat komma i rörelse.

► Skydda barn i bilen

Framsätesspassagerarens solskydd

⚠ VARNING

⚠ **AIRBAG**

⊘





Använd ALDRIG en bakåtvänd barnstol på en stol som är skyddad av en AKTIV KROCKKUDDE framför barnstolen då detta kan leda till ALLVARLIGA PERSONSKADOR eller DÖDSFALL för BARNET.

VARNING: Använd elfönsterhissens låsknapp för att förhindra att barn öppnar fönstren. Genom att använda den här funktionen förhindrar du att barn leker med fönstren, vilket annars skulle utsätta dem för risker eller distrahera föraren.

► **Öppna/stänga elfönsterhissar** S. 189

VARNING: Ta alltid med dig tändningsnyckeln när du lämnar bilen även om andra sitter kvar i den.

Som påminnelse om farorna med passagerarsidans främre krockkudde och barnets säkerhet finns det en varningsdekal på passagerarsidans solskydd.

Läs och följ anvisningarna på denna dekal.

► **Varningsdekaler** S. 95

Spädbarns och små barns säkerhet

Skydda spädbarn

Spädbarn måste sitta ordentligt fastspända i en bakåtvänd lutande bilbarnstol tills barnet når bilbarnstolstillverkarens vikt- eller längdgräns och barnet är minst ett år.

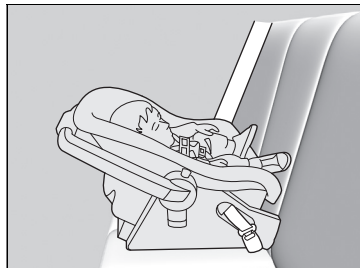

■ Placering av en bakåtvänd bilbarnstol

Bilbarnstolar måste placeras och säkras i baksätet.

- Om det händer rekommenderar vi att du monterar barnstolen direkt bakom främre passagerarsätet, flyttar sätet så långt framåt som krävs och lämnar det tomt. Eller också kan du skaffa en mindre, bakåtvänd bilbarnstol.
- Kontrollera att det inte finns kontakt mellan bilbarnstolen och sätet framför den.

☒ Skydda spädbarn

⚠ VARNING

Det kan inträffa allvarliga olyckor eller dödsfall om det sitter ett barn i en bakåtvänd barnstol i det främre passagerarsätet och krockkudden löser ut.

Bakåtvända bilbarnstolar ska alltid användas i baksätet, inte i framsätet.

Enligt kraven i FN-förordning 94:

⚠ VARNING



Använd **ALDRIG** en bakåtvänd barnstol på en stol som är skyddad av en **AKTIV KROCKKUDDE** framför barnstolen då detta kan leda till **ALLVARLIGA PERSONSKADOR** eller **DÖDSFALL** för **BARNET**.

Många experter rekommenderar en bakåtvänd bilbarnstol för barn på upp till två års ålder om barnets längd och vikt är lämpliga för en bakåtvänd bilbarnstol.

Rätt monterad kan en bakåtvänd bilbarnstol hindra föraren eller passageraren fram från att skjuta tillbaka sätet så långt det går eller låsa ryggstödet i önskad lutning.

☒ Skydda spädbarn

Om den främre passagerarkrockkudden löser ut kan den träffa barnstolen med stor kraft så att den rubbas eller stör systemet så att barnet skadas allvarligt.

Bakåtvända bilbarnstolar ska aldrig monteras framåtvända.

Läs alltid bilbarnstolstillverkarens anvisningar noga före montering.

Om en bakåtvänd bilbarnstol oundvikligen måste placeras i framsätet ska det främre passagerarsätets krockkuddesystem kopplas bort.

☒ **Avstängningssystem av krockkudde för passagerare fram S. 60**

Skydda små barn

Om barnet är minst ett år och har överskridit vikt- och höjdbegränsningarna för en bakåtvänd bilbarnstol ska barnet sitta korrekt fastspänt i en ordentligt förankrad framåtvänd bilbarnstol tills det överskrider vikt- och höjdbegränsningarna för den framåtvända bilbarnstolen.

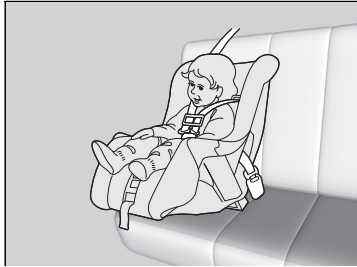

■ Placering av en framåtvänd bilbarnstol

Framåtvända bilbarnstolar bör alltid placeras i baksätet.

Det är riskabelt att placera en framåtvänd bilbarnstol i framsätet. Baksätet är den säkraste platsen för ett barn.

☒ Skydda små barn

⚠ VARNING

Det kan inträffa allvarliga olyckor eller dödsfall om det sitter ett barn i en framåtvänd barnstol i framsätet och krockkudden löser ut.

Om du måste placera en framåtvänd barnstol fram, flytta sätet så långt bakåt det går och spänn fast barnet ordentligt.

Sätt dig in i gällande lagar och förordningar i fråga om bilbarnstolar i det land där du ska köra och följ alltid bilbarnstollverkarens anvisningar.

■ Välj bilbarnstol

Vissa bilbarnstolar har nedre förankringspunkter. En del modeller har en styv anslutning, andra en böjlig. Båda är lika enkla att använda. Vissa befintliga och tidigare bilbarnstolsmodeller kan endast installeras med hjälp av säkerhetsbältet. Oavsett vilken typ du använder ska du alltid följa bilbarnstolstillverkarens anvisningar för användning och skötsel inklusive rekommenderad övre åldersgräns samt anvisningarna i denna handbok. Korrekt montering är avgörande för ge barnet maximalt skydd.

Modellen med böjlig koppling är eventuellt inte tillgänglig i ditt land.

På säten och fordon som inte är utrustade med nedre förankringspunkter ska bilbarnstolen för ökad säkerhet monteras med hjälp av säkerhetsbältet och en övre fästrem. Anledningen till detta är att alla bilbarnstolar måste säkras med ett säkerhetsbälte när det nedre förankringssystemet inte används. Det kan dessutom hända att bilbarnstolstillverkaren råder att använda säkerhetsbältet för att fästa en ISO FIX-bilbarnstol när barnet når en viss vikt. Se bruksanvisningen till bilbarnstolen för korrekt monteringsanvisningar.

■ Viktiga saker att tänka på när du väljer bilbarnstol

Kontrollera att bilbarnstolen uppfyller följande tre kriterier:

- Att bilbarnstolen är av rätt typ och storlek för barnet.
- Att bilbarnstolen är av rätt typ för det säte där den ska placeras.
- Bilbarnstolen uppfyller gällande säkerhetsstandarder. Vi rekommenderar en bilbarnstol som uppfyller FN-förordning 44 eller 129, eller bestämmelserna i berörda länder. Leta efter märkningen för produktgodkännandet på systemet och tillverkarens intyg om överensstämmelse på kartongen.

►► Välj bilbarnstol

Det är lätt att montera en bilbarnstol med nedre förankringspunkt.

Bilbarnstolar med nedre förankringspunkter har utvecklats för att förenkla monteringen och minska risken för skador p.g.a. felaktigt monterade barnstolar.

■ Standarder för bilbarnstolar

Om en bilbarnstol (antingen en i-Size/SOFIX-typ eller en som fästs med säkerhetsbälte) uppfyller de relevanta FN-förordningarna, förses den med en godkännandedekal enligt tabellen bredvid. Innan du köper eller använder en bilbarnstol, kontrollera godkännandedekalen och försäkra dig om att den är kompatibel med ditt fordon och passar för barnet, och att den uppfyller relevant FN-förordning.

☒ Välj bilbarnstol

Exempel på godkännandedekal för FN-förordning 44

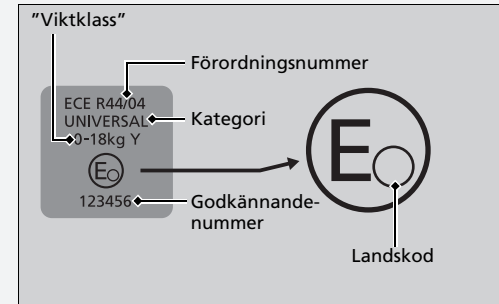

Exempel på godkännandedekal för FN-förordning 129

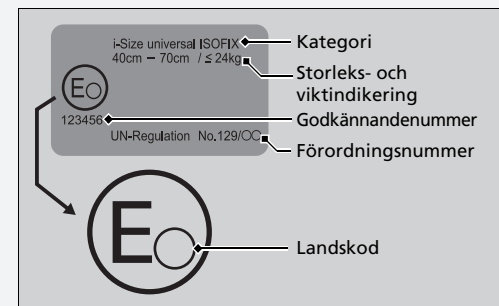

■ Bilbarnstol med nedre förankringspunkter

De två yttre baksätena i fordonet är utrustade med nedre fästsystem. Alla olika typer av bilbarnstolar är dock inte lämpliga för användning i ditt fordon. Innan du köper eller använder en bilbarnstol som kan fästas i det nedre förankringssystemet (i-Size/ISOFIX) ska du kontrollera tabellerna nedan och se till att bilbarnstolen är lämplig för fordonet, placeringen och barnets vikt (viktklass) och storlek.

▣ Bilbarnstol med nedre förankringspunkter

För vissa bilbarnstolar finns en angiven viktklass. Var noga med att kontrollera viktklassen som anges i tillverkarens anvisningar samt på förpackningen och dekalerna på bilbarnstolen.

De specifika bilbarnstolar som anges i tabellen är äkta Honda-produkter. De kan beställas hos din återförsäljare. För korrekt installation, se manualen som medföljer bilbarnstolen.

■ ISOFIX-bilbarnstolar

Viktclass	Storleksklass	Fästansordning	Fordonets ISOFIX-positioner			Rekommenderade bilbarnstolar*1	
			Framsätesspassagerare	Baksäte			
				V-sida	H-sida	Mittre	
Babyskydd	F	ISO/L1	—	X	X	—	
	G	ISO/L2	—	X	X	—	
Grupp 0 upp till 10 kg	E	ISO/R1	—	IL*2	IL*2	—	Honda Baby Safe ISOFIX
Grupp 0+ upp till 13 kg	E	ISO/R1	—	IL*2	IL*2	—	Honda Baby Safe ISOFIX
	D	ISO/R2	—	IL*2	IL*2	—	Honda Baby Safe ISOFIX
	C	ISO/R3	—	IL*2	IL*2	—	Honda Baby Safe ISOFIX
Grupp I 9–18 kg	D	ISO/R2	—	IL	IL	—	
	C	ISO/R3	—	IL	IL	—	
	B	ISO/F2	—	IUF	IUF	—	Honda ISOFIX
	B1	ISO/F2X	—	IUF	IUF	—	Honda ISOFIX
	A	ISO/F3	—	IUF	IUF	—	Honda ISOFIX
Grupp II 15–25 kg			—	X	X	—	
Grupp III 22–36 kg			—	X	X	—	

☒ Bilbarnstol med nedre förankringspunkter

När du köper en bilbarnstol, se till att kontrollera ISOFIX-storleksklassen eller fästansordningen för att kontrollera att stolen är kompatibel med fordonet.

ISOFIX-storleksklass	Fästansordning (CRF)	Beskrivning
G	ISO/L2	Barnstol vänd mot höger sida (babyskydd)
F	ISO/L1	Barnstol vänd mot vänster sida (babyskydd)
E	ISO/R1	Bakåtvänd barnstol
D	ISO/R2	Bakåtvända bilbarnstolar med reducerad storlek
C	ISO/R3	Fullstora bakåtvända bilbarnstolar
B1	ISO/F2X	Framåtvända bilbarnstolar med reducerad storlek
B	ISO/F2	Framåtvända bilbarnstolar med reducerad storlek
A	ISO/F3	Fullstora framåtvända bilbarnstolar

- *1: De nämnda bilbarnstolarna (CRS) motsvarar Hondas rekommendationer vid datum för publicering. Tala med en auktoriserad återförsäljare för uppdaterad information om våra rekommenderade barnstolar. Andra bilbarnstolar kan också vara lämpliga. Se bilbarnstolstillverkarens lista över rekommenderade fordon för bilbarnstolen i fråga.
- *2: Honda Baby Safe ISOFIX kan anpassas för bakåtvänd montering.
- IUF: Lämplig för framåtvända ISOFIX-bilbarnstolar i universalkategorin som är godkända för användning i den här viktlassen.
- IL: Lämplig för specifika ISOFIX-bilbarnstolar, inklusive de som anges i motsvarande ruta i högra kolumnen i tabellen. ISOFIX-bilbarnstolarna tillhör kategorierna "särskilda fordon", "begränsade" eller "halvuniversella".
- X: Sittplatsen lämpar sig inte för barn i denna viktclass.

■ i-Size bilbarnstolar

	Sittplats			
	Framsättespassagerare	Bakre V-sida	Bakre H-sida	Mittplats bak
i-Size för bilbarnstolar	—	i-U	i-U	—

i-U: Lämplig för i-Size "universell" framåtvänd och bakåtvänd bilbarnstol.

Bilbarnstolar som ska installeras med ett trepunktsbälte

Alla olika typer av bilbarnstolar är inte lämpliga för användning i ditt fordon. Innan du köper eller använder en bilbarnstol ska du kontrollera följande tabell och se till att bilbarnstolen är lämplig för fordonet, placeringen och barnets vikt (viktklass) och storlek.

☒ Bilbarnstolar som ska installeras med ett trepunktsbälte

För vissa bilbarnstolar finns en angiven viktklass. Var noga med att kontrollera viktklassen som anges i tillverkarens anvisningar samt på förpackningen och dekalerna på bilbarnstolen.

De specifika bilbarnstolar som anges i tabellen är äkta Honda-produkter. De kan beställas hos din återförsäljare. För korrekt installation, se manualen som medföljer bilbarnstolen.

■ Bilbarnstolar som installeras med säkerhetsbälte

Viktclass	Sittplats					Rekommenderade bilbarnstolar*1
	Framsätesspassagerare		Baksäte			
	Placering av omkopplare för främre passagerarairbag		V-sida	H-sida	Mittre	
	PÅ	AV				
Grupp 0 upp till 10 kg	X	U*2	U	U	U	Honda Baby Safe
Grupp 0+ upp till 13 kg	X	U*2	U	U	U	Honda Baby Safe
Grupp I 9–18 kg	UF*2	U*2	U	U	U	Honda ISOFIX (för säkerhetsbälte) Honda Eclipse
Grupp II 15–25 kg	UF*2	U*2	U, L*3	U, L*3	U	Honda KID FIX XP SICT L; Honda KID FIX XP SICT med ISOFIX-montering
Grupp III 22–36 kg	UF*2	U*2	U, L*3	U, L*3	U	Honda KID FIX XP SICT L; Honda KID FIX XP SICT med ISOFIX-montering

U: Lämplig för bilbarnstolar i kategorin "universell" som är godkända för användning i denna viktclass.

UF: Lämplig för framåtvända bilbarnstolar i kategorin "universell" som är godkända för användning i denna viktclass.

L: Lämplig för särskilda bilbarnstolar (CRS) som anges i tabellen.

X: Sittplatsen lämpar sig inte för barn i denna viktclass.

*1: De nämnda bilbarnstolarna (CRS) motsvarar Hondas rekommendationer vid datum för publicering. Tala med en auktoriserad återförsäljare för uppdaterad information om våra rekommenderade barnstolar. Andra bilbarnstolar kan också vara lämpliga. Se bilbarnstolstillverkarens lista över rekommenderade fordon för bilbarnstolen i fråga.

*2: Skjut bak framsätet så långt det går bakåt på glidskenan och ställ in ryggstödvinkeln i det mest upprätta läget.

*3: Honda KID FIX XP SICT kan anpassas för framåtvänd montering.

Montera en bilbarnstol med nedre förankringspunkter

Bilbarnstolar med nedre förankringspunkter kan monteras på de två ytterplatserna i baksätet. Bilbarnstolen fästs i de nedre förankringspunkterna med hjälp av antingen styva eller böjliga kopplingar.



1. Lokalisera förankringarnas markeringar som sitter vid änden av sittdynan.
2. Dra ut förankringarnas kåpor under markeringarna för att få fram de nedre förankringarna.

Montera en bilbarnstol med nedre förankringspunkter

⚠ VARNING

Fäst aldrig två bilbarnstolar till samma förankringspunkt. Vid en kollision det hända att en förankringspunkt inte är tillräckligt stark för att hålla två bilbarnstolar och kan gå sönder vilket kan orsaka allvarliga personskador eller dödsfall.

Vissa bilbarnstolar har styrningskåpor (extrautr.) för att undvika att skada sätesklädseln. Följ tillverkarens anvisningar om du använder styrningskåpor och fäst dem på de nedre förankringspunkterna såsom visas i figuren.

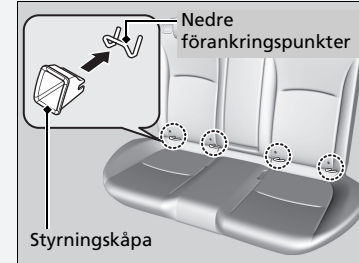

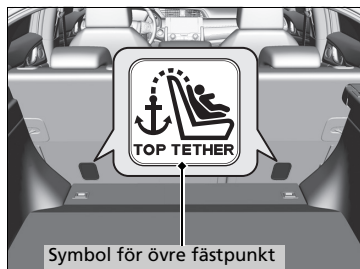
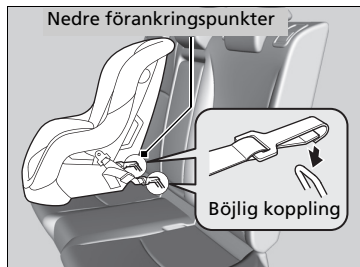
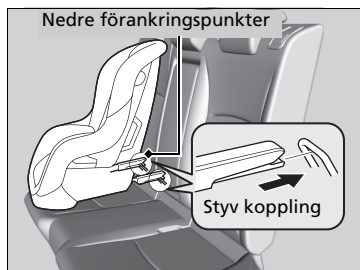

3. Placera bilbarnstolen på sätet och koppla in barnstolen i de nedre förankringspunkterna i enlighet med anvisningarna som medföljer bilbarnstolen.
 - Se till att de nedre förankringspunkterna inte hindras av säkerhetsbältet eller andra föremål när du monterar bilbarnstolen.

► Montera en bilbarnstol med nedre förankringspunkter

VARNING: Använd aldrig en krok som inte har en symbol för övre förankringspunkt när du förankrar en monterad bilbarnstol.

Vid användning av en bilbarnstol som monterats med hjälp av de nedre förankringspunkterna ska du för barnets säkerhet se till att barnstolen är ordentligt säkrad i fordonet. En bilbarnstol som inte är ordentligt säkrad kommer inte att ge ett fullgott skydd för barnet vid en kollision och kan skada barnet, föraren eller andra medpassagerare.

Modellen med böjlig koppling är eventuellt inte tillgänglig i ditt land.

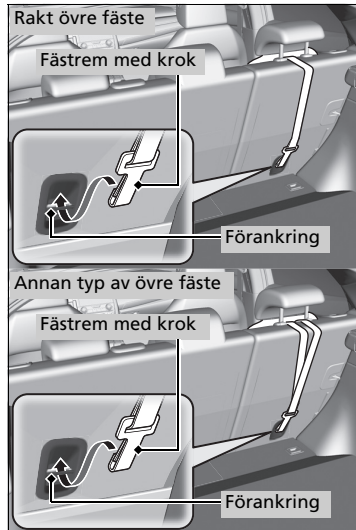

Bilbarnstol med fästrem

- Höj nackstödet så långt det går.

Modeller med insynsskydd över bagageutrymmet

- Dra in insynsskyddet över bagageutrymmet.

► **Insynsskydd över bagageutrymme***
S. 244

- Dra fästremmen mellan nackstödet ben och fäst remspännarkroken i förankringen.
► Se till att remmen inte har snott sig.
- Dra åt fästremmen enligt bilbarnstolstillverkarens anvisningar.
- Se till att bilbarnstolen är ordentligt säkrad genom att rucka den fram och tillbaka och i sidled. Stolen ska endast röra sig minimalt.
- Se till att alla oanvända säkerhetsbälten som ett barn kan nå är byglade i spännet.

* Ej tillgängligt på alla modeller

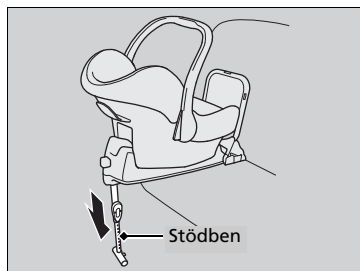

Bilbarnstol med stödben

4. Dra ut stödbenet tills det har kontakt med golvet enligt bilbarnstolens tillverkare.
 - Bekräfta att stödbenet vilar på ett plant underlag. Om underlaget inte är plant ger stödbenet inte tillräckligt stöd.
 - Kontrollera att det inte finns kontakt mellan bilbarnstolen och sätet framför den.

Montera en bilbarnstol med ett trepunktsbälte

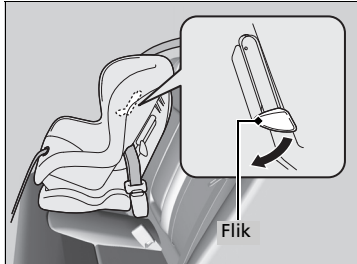
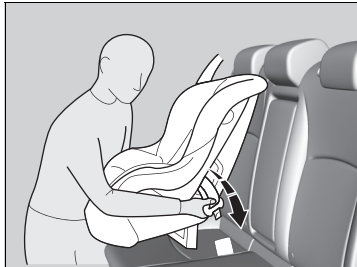

1. Placera bilbarnstolen på sätet.
2. Dra säkerhetsbältet genom bilbarnstolen enligt tillverkarens anvisningar och sätt in låsbygeln i spännet.
 - För in låsbygeln helt tills det hörs ett klick.
3. Tryck ner fliken. Dra axeldelen av bältet in i skåran på sidan av bilbarnstolen.
4. Fatta tag i axeldelen av bältet nära spännet och dra uppåt för att avlägsna eventuellt slack från höftdelen av bältet.
 - När du gör detta ska du placera din vikt på bilbarnstolen så att den trycks ner i sätet.
5. Placera bältet på rätt sätt och skjut upp fliken. Se till att bältet inte har snott sig.
 - När du trycker upp fliken måste du dra den övre axeldelen av säkerhetsbältet uppåt för att avlägsna eventuellt slack.

☒ Montera en bilbarnstol med ett trepunktsbälte

En bilbarnstol som inte är ordentligt säkrad kommer inte att ge ett fullgott skydd för barnet vid en kollision och kan skada barnet, föraren eller andra medpassagerare.

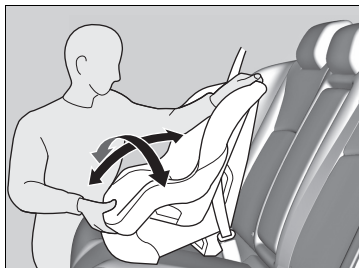

6. Se till att bilbarnstolen är ordentligt säkrad genom att rucka den fram och tillbaka och i sidled. Stolen ska endast röra sig minimalt.
7. Se till att alla oanvända säkerhetsbälten som ett barn kan nå är byglade i spännet.

Utom modeller för Europa

Montera en låsklämma på säkerhetsbältet om bilbarnstolen inte har någon mekanism för säkring av bältet.

När du har utfört steg 1 och 2 drar du axeldelen av bältet för att se till att det inte finns något slack i höftdelen.

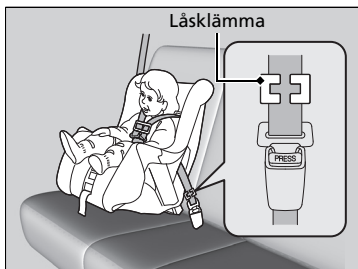

3. Ta ett fast grepp om bältet nära låsbygeln. Kläm ihop båda delarna av bältet så att de inte glider igenom låsbygeln. Öppna säkerhetsbältet.
4. Montera låsklämman på det sätt som visas i figuren. Sätt låsklämman så nära låsbygeln som möjligt.
5. Sätt in låsbygeln i spännet. Gå till steg 6 och 7.

Ökad säkerhet med en fästrem

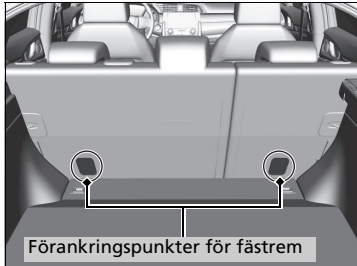

Det finns två förankringspunkter för fästrem bakom baksätets båda ytterplatser. Om du har en bilbarnstol som har en medföljande fästrem men kan installeras med säkerhetsbälte, kan fästremmen användas för ökad säkerhet.

1. Lokalisera lämplig förankringspunkt för fästremmen.

Modeller med insynsskydd över bagageutrymmet

- Dra in insynsskyddet över bagageutrymmet.
 - **Insynsskydd över bagageutrymme***
S. 244

Ökad säkerhet med en fästrem

VARNING: Förankringar för bilbarnstolar är endast avsedda att motstå de belastningar som en korrekt monterad bilbarnstol utsätter dem för. De får under inga omständigheter användas för säkerhetsbälten för vuxna, selar eller för att fästa andra föremål eller annan utrustning i fordonet.

Använd alltid en fästrem för framåtvända barnstolar vid användning av säkerhetsbälte eller nedre fästpunkter.

* Ej tillgängligt på alla modeller



2. Hög nackstödet till det högsta läget och dra sedan fästremmen mellan nackstödet ben och fäst remspännarkroken i förankringen.
► Se till att remmen inte har snott sig.
3. Fäst remspännarkroken i förankringen.
4. Dra åt fästremmen enligt bilbarnstolstillverkarens anvisningar.

Säkerhet för större barn

Skydda större barn

Nedan följer anvisningar hur man kontrollerar att säkerhetsbältet passar, vilken typ av bälteskudde man ska välja och viktiga försiktighetsåtgärder för barn som måste sitta i framsätet.

Kontrollera att säkerhetsbältet passar

När barnet är för stort för en bilbarnstol ska barnet sitta i baksätet och använda det vanliga trepunktsbältet. Se till att barnet sitter upprätt och tillbakalutad innan du kontrollerar nedanstående punkter.



Checklista

- Kan barnet böja knäna bekvämt över säteskanten?
- Sitter bältets diagonaldel mellan barnets hals och arm, d.v.s. över axeln?
- Ligger höftdelen så lågt som möjligt, d.v.s. så att den vidrör lårbenen?
- Kan barnet sitta bekvämt så här under hela resan?

Om du kan svara ja på alla dessa frågor är barnet tillräckligt stort för att använda trepunktsbältet på rätt sätt. Om du svarar nej på någon eller några av frågorna behöver barnet fortfarande använda bälteskudde.

► Säkerhet för större barn

⚠ VARNING

Om man låter ett barn som är 12 år eller yngre sitta fram kan det resultera i skador eller dödsfall om det främre passagerarsätets krockkudde löser ut.

Om ett större barn måste sitta i framsätet ska du flytta sätet så långt bak som möjligt, se till att barnet sitter upprätt och använder säkerhetsbältet på rätt sätt (använd bälteskudde vid behov).

Bälteskuddar

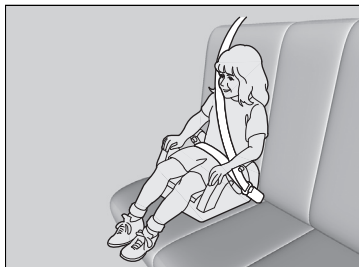

Om trepunktsbältet inte kan användas korrekt ska barnet sitta på en bälteskudde i baksätet. För barnets säkerhet ska du kontrollera att barnet uppfyller tillverkarens rekommendationer.

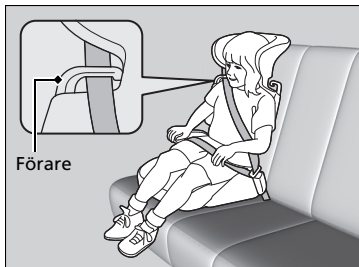

För vissa bälteskuddar finns ryggstöd att tillgå. Montera ryggstödet på bälteskudden och justera det så att det passar fordonssätet i enlighet med kuddtillverkarens anvisningar. Se till så att säkerhetsbältet löper genom skåran i axelhöjd på ryggstödet och att bältet inte ligger emot eller går över barnets hals.

►► Bälteskuddar

Läs och följ alltid tillverkarens anvisningar vid montering och användning av en bälteskudde.

Det finns olika typer (höga och låga) av bälteskuddar. Välj en bälteskudde som gör att barnet kan använda bältet korrekt.

Vi rekommenderar en bälteskudde med ryggstöd eftersom det då är lättare att justera axelremmen.

■ Skydda större barn – slutkontroller

I bilens baksäte kan barn sitta fastspända på rätt sätt. Gör följande om du har flera barn i bilen och ett av dem måste sitta i framsätet:

- Se till att du har läst och helt förstått alla anvisningar och säkerhetsföreskrifter i denna handbok.
- Skjut det främre passagerarsätet så långt bak som möjligt.
- Se till att barnet sitter upprätt och tillbakalutat i sätet.
- Kontrollera att säkerhetsbältet ligger rätt så att barnet sitter säkert i sätet.

■ Tillsyn av barn i bilen

Det är viktigt att hålla ett öga på barn i bilen. Även äldre, mer mogna barn behöver ibland bli påmindna om att de ska spänna fast säkerhetsbältet och sitta ordentligt.

Kolmonoxid

Avgaserna från detta fordon innehåller kolmonoxid, en färg- och luktlös gas som är ytterst giftig. Vid korrekt underhåll kommer kolmonoxid inte att tränga in i kupén.

■ Kontrollera om avgassystemet läcker under följande omständigheter:

- Om avgassystemet låter konstigt.
- Om du misstänker att avgassystemet kan ha skadats.
- När bilen hissas upp för oljebyte.

Om du kör med bakluckan öppen, finns det risk för att luftströmmen suger in farliga avgaser i kupén. Om du måste köra med bakluckan öppen, ska du även öppna alla fönster och ställa in värmesystemet*/klimatanläggningen* enligt nedan.

1. Välj läget för friskluft.
2. Välj läget .
3. Ställ in fläkten på högsta hastigheten.
4. Ställ in temperaturreglaget på en behaglig nivå.

Justera värmesystemet*/klimatanläggningen* på samma sätt om du står parkerad med motorn igång.

⌘ Kolmonoxid

⚠ VARNING

Kolmonoxid är en giftig gas.

Vid inandning kan den leda till medvetslöshet och i värsta fall döden.

Undvik slutna utrymme eller aktiviteter där du kan utsättas för kolmonoxid.

Ett slutet utrymme, t.ex. ett garage, kan snabbt fyllas med kolmonoxid.

Låt inte motorn gå med garageporten stängd. Även när garageporten är öppen ska du köra ut med det samma efter att du startat motorn.

Dekalernas placering

Dessa dekaler sitter på de platser som anges i figuren nedan. De varnar för potentiella risker som kan leda till allvariga skador eller dödsfall. Läs dekalerna noga.

Kontakta en återförsäljare för att få en utbytesdekal om den har lossnat eller är svårsläslig.

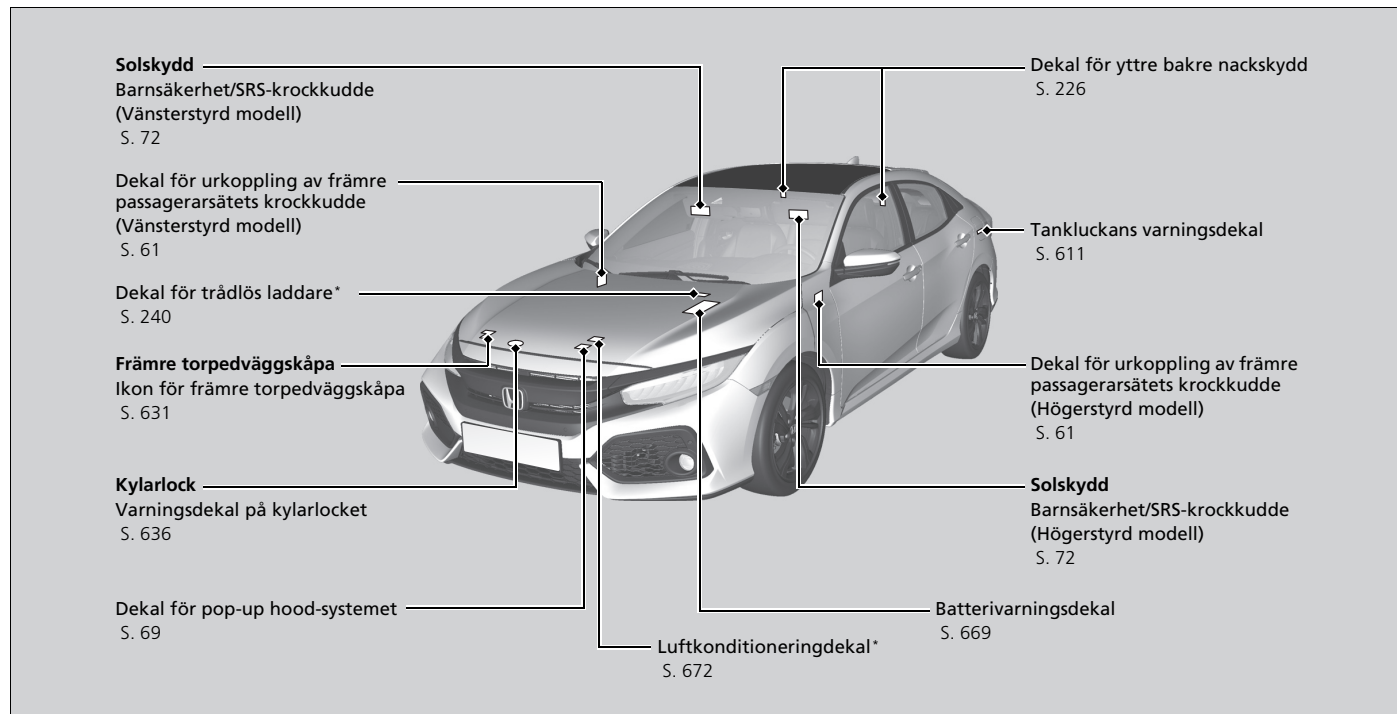

* Ej tillgängligt på alla modeller

Instrumentpanel

I det här kapitlet beskrivs de knappar, indikatorer och mätare som används under körning.

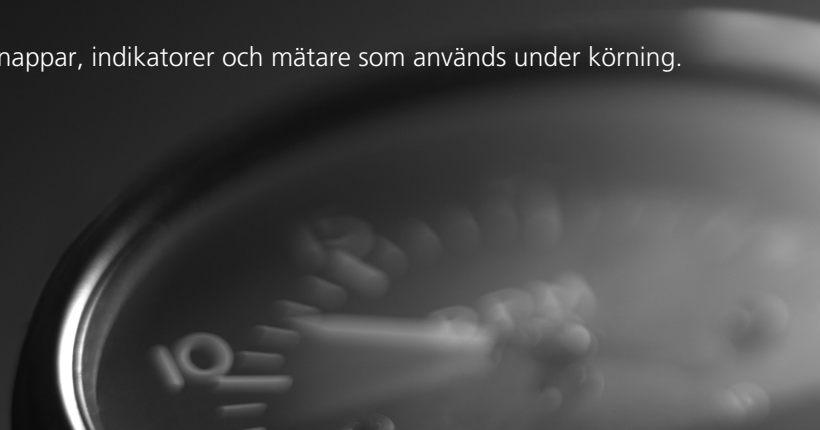

Indikatorer

Förarinformationsgränssnitt varnings- och informationsmeddelanden 123







Mätare och förarens informationsgränssnitt

Mätare 149

Förarinformationsgränssnitt 150

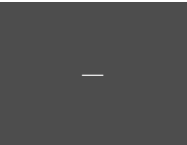
Indikator	Namn	Tänd/blinkande	Förklaring	Meddelande
 (Röd)	Indikator för parkeringsbroms och bromssystem (röd)	<ul style="list-style-type: none"> Tänds i några sekunder när tändningen slås PÅ II*¹, och slocknar sedan om parkeringsbromsen har lossats. Tänds när man drar handbromsen och släcks när man lossar den. Tänds när bromsvätskenivån är låg. Tänds om ett fel på bromssystemet uppstår. Summern ljuder och lampan tänds om du kör och handbromsen inte är helt lossad. Tänds i cirka 15 sekunder när du drar i den elektriska parkeringsbromsens reglage medan tändningslåset är i läge LOCK 0*¹. Fortsätter att lysa i cirka 15 sekunder när du vrider tändningslåset till LOCK 0*¹ medan den elektriska parkeringsbromsen är åtdragen. 	<ul style="list-style-type: none"> Åtgärd om den tänds under körning – kontrollera att du har lossat handbromsen. Kontrollera bromsvätskenivån. <ul style="list-style-type: none"> ➤ Åtgärd om den tänds under körning S. 719 Åtgärd om den tänds tillsammans med ABS-indikatorn – Låt din återförsäljare kontrollera fordonet. <ul style="list-style-type: none"> ➤ Om bromssystemindikatorn (röd) tänds eller blinkar S. 719 Blinkar och indikatorn för parkeringsbroms och bromssystem (gul) tänds samtidigt – Det finns ett problem med det elektriska parkeringsbromssystemet. Parkeringsbromsen kan inte dras åt. Undvik att använda parkeringsbromsen och låt fordonet kontrolleras av en återförsäljare omedelbart. <ul style="list-style-type: none"> ➤ Om bromssystemindikatorn (röd) tänds eller blinkar samtidigt som bromssystemindikatorn (orange) tänds S. 720 	

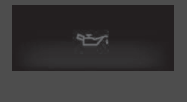





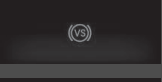

*1: Modeller med nyckelfritt system har en **ENGINE START/STOP**-knapp istället för tändningslås.

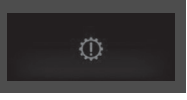
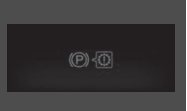
Indikator	Namn	Tänd/blinkande	Förklaring	Meddelande
	Indikator för automatiskt bromshållningssystem	<ul style="list-style-type: none"> Tänds i några sekunder när tändningslåset vrids om till ON *1 och slocknar sedan. Tänds när det automatiskt bromshållningssystemet är på. 	<ul style="list-style-type: none"> ► Automatisk bromshållning s. 582 	
	Indikator för automatisk bromshållning	<ul style="list-style-type: none"> Tänds i några sekunder när tändningslåset vrids om till ON *1 och slocknar sedan. Tänds när det automatiskt bromshållningssystemet är aktiverat. 	<ul style="list-style-type: none"> ► Automatisk bromshållning s. 582 	
	Indikator för lågt oljetryck	<ul style="list-style-type: none"> Tänds när tändningslåset vrids om till ON *1 och slocknar när motorn startar. Tänds vid lågt motoroljetryck. 	<ul style="list-style-type: none"> ► Starta motorn s. 465, 469 • Åtgärd om den tänds under körning – Stanna omedelbart på en säker plats. ► Om indikatorn för lågt oljetryck tänds s. 717 	
	Felindikatorlampa	<ul style="list-style-type: none"> Tänds när tändningslåset vrids om till ON *1 och slocknar när motorn startar. Tänds om ett fel på avgasreningssystemet uppstår. 	<ul style="list-style-type: none"> • Åtgärd om den tänds under körning – Låt din återförsäljare kontrollera fordonet. • Visar självtestresultatet för diagnosen av avgasreningssystemet. 	

*1: Modeller med nyckelfritt system har en **ENGINE START/STOP**-knapp istället för tändningslås.

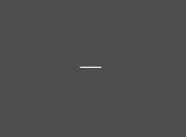
Indikator	Namn	Tänd/blinkande	Förklaring	Meddelande
 (Brandgul)	Indikator för parkeringsbroms och bromssystem (brandgul)	<ul style="list-style-type: none"> Tänds i några sekunder när tändningslåset vrids om till ON *1 och slocknar sedan. Tänds om det finns ett problem med ett system som har att göra med bromsning andra än det konventionella bromssystemet. Tänds om ett problem uppstått med det elektriska parkeringsbromssystemet eller den automatiska bromstrycksfunktionen. 	<ul style="list-style-type: none"> Lyser hela tiden – Låt din återförsäljare kontrollera fordonet. Åtgärd om den tänds under körning – Undvik att använda parkeringsbromsen och låt fordonet kontrolleras av en återförsäljare omedelbart. 	   
		<p>Modeller med CMBS</p> <ul style="list-style-type: none"> Tänds om ett fel uppstår i radarsensorn. Indikatorn kan tändas tillfälligt när maxlasten överskrids. 	<ul style="list-style-type: none"> Se till att den totala lasten är lägre än maxlasten.  Lastbegränsningar S. 459 Lyser hela tiden – Låt din återförsäljare kontrollera fordonet. 	







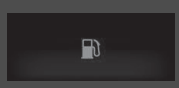

*1: Modeller med nyckelfritt system har en **ENGINE START/STOP**-knapp istället för tändningslås.

Indikator	Name	Tänd/blinkande	Förklaring	Meddelande
	Indikator för transmissions-system*	<ul style="list-style-type: none"> Om ett problem uppstår med transmissionssystemet blinkar det aktuella växelläget som anges eller alla växellägen. 	<ul style="list-style-type: none"> Undvik hastig start och gas och stanna omedelbart på en säker plats. Låt din återförsäljare kontrollera fordonet. 	
		<ul style="list-style-type: none"> Det aktuella växelläget som anges eller alla växellägen blinkar om du inte kan välja läget P på grund av ett problem med transmissionssystem. 	<ul style="list-style-type: none"> Dra åt handbromsen när du parkerat. Låt snarast en återförsäljare kontrollera fordonet. 	
	Växelläges-indikator*	<ul style="list-style-type: none"> Visar aktuellt växelval. 	<ul style="list-style-type: none"> ➤ Växla S. 475 	
	M (sekventiellt läge) Indikator/indikator för sekventiellt växelväljarläge*	<ul style="list-style-type: none"> Tänds när det manuella sekventiella läget aktiveras. 	<ul style="list-style-type: none"> ➤ Använda sekventiellt läge S. 482 	
	Uppväxlings-indikator	<ul style="list-style-type: none"> Tänds när du rekommenderas att lägga i en högre växel. 	<ul style="list-style-type: none"> ➤ Uppväxlingsindikatorer S. 483 ➤ Uppväxlings-/nedväxlingsindikatorer S. 485 	
	Nedväxlings-indikator*	<ul style="list-style-type: none"> Tänds när du rekommenderas att lägga i en lägre växel. 	<ul style="list-style-type: none"> ➤ Uppväxlings-/nedväxlingsindikatorer S. 485 	

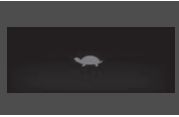





* Ej tillgängligt på alla modeller

Indikator	Namn	Tänd/blinkande	Förklaring	Meddelande
	Indikator för laddningssystem	<ul style="list-style-type: none"> Tänds när tändningslåset vrids om till ON *1 och slocknar när motorn startar. Tänds när batteriet inte laddar tillräckligt. 	<ul style="list-style-type: none"> Åtgärd om den tänds under körning - Stäng av det automatiska värmesystemet*/ klimatanläggningen* och den eluppvärmda bakrutan för att minska elförbrukningen. <ul style="list-style-type: none"> ➤ Om indikatorn för laddningssystemet tänds S. 717 	
	Indikator för bältesvarnare	<ul style="list-style-type: none"> Tänds om du inte har spänt fast säkerhetsbältet och vrider tändningsnyckeln till läge ON *1. Om passageraren i framsätet inte spänt fast bältet tänds lampan efter några sekunder senare. Blinkar under körning om föraren och/ eller passageraren i framsätet inte har spänt fast säkerhetsbältet. Summern ljuder och indikatorn blinkar med jämna mellanrum. 	<ul style="list-style-type: none"> Summern tystnar och indikatorn slocknar när föraren och passageraren fram sätter på sig bältet. Fortsätter lysa efter det att du och/eller passageraren fram har spänt fast säkerhetsbältet – ett detektionsfel kan ha uppstått i sensorn. Låt din återförsäljare kontrollera fordonet. <ul style="list-style-type: none"> ➤ Bältesvarning S. 47 	 









*1: Modeller med nyckelfritt system har en **ENGINE START/STOP**-knapp istället för tändningslås.

Indikator	Namn	Tänd/blinkande	Förklaring	Meddelande
	Indikator för låg bränslenivå	<ul style="list-style-type: none"> Tänds när bränslenivån börjar bli låg (cirka 7,0 liter kvar). Blinkar om ett fel på bränslemätaren har uppstått. 	<ul style="list-style-type: none"> Åtgärd om den tänds – tanka snarast. Åtgärd om den blinkar – Låt din återförsäljare kontrollera fordonet. 	
		<ul style="list-style-type: none"> Visas när intervallet på förarinformationsgränssnittet når 0. 	<ul style="list-style-type: none"> Fordonets maximala hastighet är begränsad. Tanka fordonet snarast. Fordonets hastighetsgräns utlöses när du tankar 10 liter eller mer.  Tankning S. 611 	
		<ul style="list-style-type: none"> Visas när återstående bränsle nästan är slut. 	<ul style="list-style-type: none"> Fordonet stannar snart. Du kan inte starta om motorn. Tanka fordonet omedelbart.  Tankning S. 611 	
	Indikator för låsningsfria bromsar (ABS)	<ul style="list-style-type: none"> Tänds i några sekunder när tändningslåset vrids om till ON *1 och slocknar sedan. Om indikatorn tänds vid något annat tillfälle är det något fel på ABS-systemet. 	<ul style="list-style-type: none"> Lyser hela tiden – Låt din återförsäljare kontrollera fordonet. När indikatorn lyser fungerar bromsarna fortfarande, men är inte låsningsfria.  Låsningsfritt bromssystem (ABS) S. 585 	



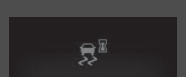



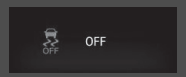
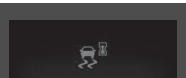

*1: Modeller med nyckelfritt system har en **ENGINE START/STOP**-knapp istället för tändningslås.

Indikator	Namn	Tänd/blinkande	Förklaring	Meddelande
	Indikator för SRS-system (krockkuddar)	<ul style="list-style-type: none"> Tänds i några sekunder när tändningslåset vrids om till ON *1 och slocknar sedan. Tänds om ett problem uppstår på något av följande: <ul style="list-style-type: none"> - SRS-systemet. - Sidokrockkuddar - Sidokrockgardiner - Bältessträckarna. 	<ul style="list-style-type: none"> Åtgärd om den lyser hela tiden eller inte tänds alls – Låt din återförsäljare kontrollera fordonet. 	
ON  OFF 	Indikatorer för av/på för främre krockkudde på passagerarsidan	<ul style="list-style-type: none"> Båda indikatorerna tänds i några sekunder när tändningslåset vrids om till ON *1 och slocknar sedan efter systemkontrollen. När den främre krockkudden på passagerarsidan är aktiv: På-indikatorn tänds och lyser i ca 60 sekunder. När den främre krockkudden på passagerarsidan är inaktiv: Av-indikatorn tänds igen och lyser sedan kontinuerligt. Detta är en påminnelse om att det främre passagerarsätets krockkudde är bortkopplad. 	<ul style="list-style-type: none"> Avstängningssystem av krockkudde för passagerare fram S. 60 	



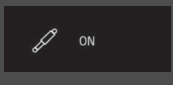



*1: Modeller med nyckelfritt system har en **ENGINE START/STOP**-knapp istället för tändningslås.

Indikator	Namn	Tänd/blinkande	Förklaring	Meddelande
	Indikator för stabiliseringssystem (VSA)	<ul style="list-style-type: none"> Tänds i några sekunder när tändningslåset vrids om till ON *¹ och slocknar sedan. Blinkar när VSA-systemet är aktiverat. Tänds om ett fel på VSA-systemet, funktionen för bromshjälp vid start *, bromsassistansen eller hjälpsystemet för start i backe uppstår. 	<ul style="list-style-type: none"> Lyser hela tiden – Låt din återförsäljare kontrollera fordonet.  Stabiliseringssystem (VSA) S. 568 	 
		<ul style="list-style-type: none"> Tänds om VSA-systemet avaktiveras tillfälligt efter att batteriet har kopplats ur och sedan anslutits igen. 	<ul style="list-style-type: none"> Kör en kort sträcka i mer än 20 km/tim. Indikatorn ska då slockna. Om inte, låt en återförsäljare kontrollera fordonet. 	
	Indikator för stabiliseringssystem (VSA) OFF	<ul style="list-style-type: none"> Tänds i några sekunder när tändningslåset vrids om till ON *¹ och slocknar sedan. Tänds när du delvis inaktiverar VSA. 	<ul style="list-style-type: none">  VSA på/av S. 569 	
		<ul style="list-style-type: none"> Tänds om VSA-systemet avaktiveras tillfälligt efter att batteriet har kopplats ur och sedan anslutits igen. 	<ul style="list-style-type: none"> Kör en kort sträcka i mer än 20 km/tim. Indikatorn ska då slockna. Om inte, låt en återförsäljare kontrollera fordonet. 	

*1: Modeller med nyckelfritt system har en **ENGINE START/STOP**-knapp istället för tändningslås.



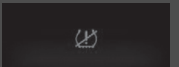

Indikator	Namn	Tänd/blinkande	Förklaring	Meddelande
	Indikator för elektrisk servostyrning (EPS-system)	<ul style="list-style-type: none"> Tänds när tändningslåset vrids om till ON *1 och slocknar när motorn startar. Tänds om ett fel uppstår i EPS-systemet. 	<ul style="list-style-type: none"> Åtgärd om den lyser hela tiden eller inte tänds alls – Låt din återförsäljare kontrollera fordonet. <ul style="list-style-type: none"> ➤ Om indikatorn för den elektriska servostyrningen (EPS) tänds S. 721 	
	Indikator för adaptivt dämpningssystem*	<ul style="list-style-type: none"> Tänds när dynamiskt läge är aktiverat. 	<ul style="list-style-type: none"> ➤ Adaptivt dämpningssystem* S. 500 	
	Glödsticksindikator	<ul style="list-style-type: none"> Tänds i några sekunder när tändningslåset vrids om till ON *1 och slocknar sedan. <p>Modeller utan nyckelfritt system</p> <ul style="list-style-type: none"> Tänds tillfälligt när tändningskontakten vrids till läge ON *1 vid extremt låg temperatur på motorns kylvätska, därefter släcks den. <p>Modeller med nyckelfritt system</p> <ul style="list-style-type: none"> Tänds om motorn är kall när du trycker på ENGINE START/STOP. 	<ul style="list-style-type: none"> Fortsätter lysa – motorn är kall. Motorn kan startas när indikatorn släcks. <ul style="list-style-type: none"> ➤ Starta motorn S. 465, 469 Om motorn fortfarande är svårstartad, låt då en återförsäljare kontrollera fordonet. <ul style="list-style-type: none"> Motorn startar automatiskt när indikatorn släcks. <ul style="list-style-type: none"> ➤ Starta motorn S. 465, 469 	







*1: Modeller med nyckelfritt system har en **ENGINE START/STOP**-knapp istället för tändningslås.

Indikator	Namn	Tänd/blinkande	Förklaring	Meddelande
	Lågt däcktryck/ Indikator för däcktrycksvarnings- system	<ul style="list-style-type: none"> • Tänds i några sekunder när tändningslåset vrids om till ON *1 och slocknar sedan. • Kan tändas en kort stund om tändningen är PÅ *1 och om bilen inte flyttas inom 45 sekunder som indikering av att kalibreringsprocessen ännu inte har slutförts. • Tänds och lyser med fast sken när: <ul style="list-style-type: none"> - Ett eller flera däcktryck bedöms vara anmärkningsvärt låga. - Systemet har inte initierats. 	<ul style="list-style-type: none"> • Åtgärd om den tänds under körning - Stanna på ett säkert ställe, kontrollera ringtrycket i däck (en) och fyll på vid behov. • Fortsätter lysa efter det att däcken pumpats upp till rekommenderat ringtryck – systemet behöver initieras. <ul style="list-style-type: none"> ☑ Initiering av däcktrycksvarningssystem S. 575 	
		<ul style="list-style-type: none"> • Blinkar i cirka 1 minut och lyser sedan om det är problem med däcktrycksvarningssystemet, eller när ett kompakt reservhjul* tillfälligt är monterat. 	<ul style="list-style-type: none"> • Blinkar och fortsätter att lysa – Låt din återförsäljare kontrollera fordonet. Om fordonet måste köras med ett kompakt reservdäck monterat ska det ordinarie hjulet repareras eller bytas och så snart som möjligt monteras tillbaka på fordonet. 	
		<ul style="list-style-type: none"> • Tänds om däcktrycksvarningssystemet avaktiveras tillfälligt efter att batteriet har kopplats ur och sedan anslutits igen. 	<ul style="list-style-type: none"> • Kör en kort sträcka i mer än 20 km/tim. Indikatorn ska då slockna. Om inte, låt en återförsäljare kontrollera fordonet. 	

*1: Modeller med nyckelfritt system har en **ENGINE START/STOP**-knapp istället för tändningslås.



* Ej tillgängligt på alla modeller

Indikator	Namn	Tänd/blinkande	Förklaring	Meddelande
	Indikator för systemmeddelande	<ul style="list-style-type: none"> Tänds samtidigt som en pipsignal ljuder när ett problem uppstår. Ett systemmeddelande på förarinformationsgränssnittet. 	<ul style="list-style-type: none"> När lampan lyser, tryck på -knappen (skärm/information) för att se meddelandet igen. Se information om indikatorerna i det här kapitlet när ett systemmeddelande visas på förarinformationsgränssnittet. Agera utifrån meddelandet. Förarinformationsgränssnittet återgår inte till normal visning såvida inte varningen avbryts eller du trycker på . 	—
	Indikator för automatiskt helljus*	<ul style="list-style-type: none"> Tänds när alla användningsförhållanden för automatiskt helljus uppfylls. 	<p>➤ Automatiskt helljus* s. 208</p>	—

Indikator	Namn	Tänd/blinkande	Förklaring	Meddelande
	Blinkers och varningsblinkers	<ul style="list-style-type: none"> • Blinkar när du använder blinkersspaken. • Blinkar samtidigt som alla blinkers när du trycker på knappen för varningsblinkers. • Blinkar samtidigt som alla blinkers när du trampar på bromspedalen under körning i hög hastighet. 	<ul style="list-style-type: none"> • Blinkar inte eller blinkar snabbt  Byta glödlampor S. 646, 648, 649 •  Nödstoppsignal S. 587 	—
	Indikator för helljus	<ul style="list-style-type: none"> • Tänds när helljuset är på. 	—	—
	Indikator för tändbelysning	<ul style="list-style-type: none"> • Tänds när ljusströmbrytaren är i ett annat läge än OFF eller när den är inställd på AUTO och den yttre belysningen tänds. 	<ul style="list-style-type: none"> • Om du tar ut nyckeln ur tändningslåset*¹ när belysningen är tänd, så ljuder en summer när förardörren öppnas. 	—
	Indikator för främre dimljus*	<ul style="list-style-type: none"> • Tänds när det främre dimljuset är tänt. 	—	—
	Indikator för bakre dimljus	<ul style="list-style-type: none"> • Tänds när det bakre dimljuset är tänt. 	—	—



*1: Modeller med nyckelfritt system har en **ENGINE START/STOP**-knapp istället för tändningslås.









* Ej tillgängligt på alla modeller

Indikator	Namn	Tänd/blinkande	Förklaring	Meddelande*2
 <p>Indikator</p>	Indikator för startspärrsystem	<ul style="list-style-type: none"> Blinkar om startspärrsystemet inte kan identifiera nyckelinformationen. 	<ul style="list-style-type: none"> Åtgärd om den blinkar – det går inte att starta motorn. Vrid om tändningslåset till LOCK ^{*1}, dra ut nyckeln^{*2}, sätt i den igen och vrid om till ON ^{*1} igen. Blinkar upprepade gånger – ett fel kan ha uppstått i systemet. Låt din återförsäljare kontrollera fordonet. Försök inte ändra systemet eller lägga till enheter. Elfel kan då uppstå. 	<div style="border: 1px solid black; padding: 2px; margin-bottom: 5px;">Modeller utan nyckelfritt system</div>    <div style="border: 1px solid black; padding: 2px; margin-top: 10px;">Modeller med nyckelfritt system</div>   

*1: Modeller med nyckelfritt system har en **ENGINE START/STOP**-knapp istället för tändningslås.

*2: Endast högerstyrda modeller: Tryck ner och håll bromspedalen och/eller kopplingspedalen nedtryckt innan tändningen slås på.

Indikator	Namn	Tänd/blinkande	Förklaring	Meddelande
 <p>Indikator</p>	Indikator för säkerhetssystemets larm	<ul style="list-style-type: none"> Blinkar när säkerhetssystemets larm har ställts in. 	<p>➤ Säkerhetslarm S. 185</p>	—
	ECON-lägesindikator	<ul style="list-style-type: none"> Tänds när ECON-läget är på. 	<p>➤ ECON-läge S. 487</p>	

Indikator	Namn	Tänd/blinkande	Förklaring	Meddelande
	Indikator (grön) för automatiskt tomgångsstopp	<ul style="list-style-type: none"> Tänds när det automatiska tomgångsstoppet är aktiverat. Motorn stängs av automatiskt. 	<ul style="list-style-type: none"> ➤ Automatiskt tomgångsstopp S. 494 	
		<p>Modeller med manuell växellåda</p> <ul style="list-style-type: none"> Blinkar när de omgivningsförhållanden som råder kan få rutorna att imma igen. Blinkar när omgivningsförhållandena kan komma att skilja sig från klimatanläggningens inställningar. Blinkar när -knappen trycks in. 	<ul style="list-style-type: none"> Tryck ned kopplingspedalen. Motorn startar automatiskt igen. ➤ Automatiskt tomgångsstopp S. 494 	
	Indikator för automatiskt tomgångsstopp (brandgul)	<ul style="list-style-type: none"> Tänds i några sekunder när tändningslåset vrids om till ON *1 och slocknar sedan. 	—	—
		<ul style="list-style-type: none"> Tänds när det automatiska tomgångsstoppssystemet har stängts av med det automatiska tomgångsstoppssystemets OFF-knapp. 	<ul style="list-style-type: none"> ➤ Automatiskt tomgångsstoppssystem PÅ/AV S. 495 	
		<ul style="list-style-type: none"> Blinkar om ett fel på det automatiska tomgångsstoppssystemet uppstår. 	<ul style="list-style-type: none"> • Åtgärd om den blinkar – Låt din återförsäljare kontrollera fordonet. 	

*1: Modeller med nyckelfritt system har en **ENGINE START/STOP**-knapp istället för tändningslås.

Indikator	Namn	Tänd/blinkande	Förklaring	Meddelande
	Huvudindikator för farthållare*	<ul style="list-style-type: none"> Tänds när du trycker på MAIN-knappen. Om en annan indikator tänds, tryck därefter på LIM-knappen. 	<ul style="list-style-type: none"> ➤ Farthållare* S. 501 	—
	Indikator för justerbar hastighetsbegränsare*	<ul style="list-style-type: none"> Tänds när du trycker på MAIN-knappen. Om en annan indikator tänds, tryck därefter på LIM-knappen. 	<ul style="list-style-type: none"> ➤ Justerbar hastighetsbegränsare S. 505 	—
	Indikator för inställd hastighet för farthållare och justerbar hastighetsbegränsare*	<ul style="list-style-type: none"> Tänds när du har ställt in en hastighet för farthållaren. Tänds när du har ställt in en hastighet för den justerbara hastighetsbegränsaren. 	<ul style="list-style-type: none"> ➤ Farthållare* S. 501 ➤ Justerbar hastighetsbegränsare S. 506 	—
	Indikator för intelligent hastighetsbegränsare*	<ul style="list-style-type: none"> Tänds när du trycker på MAIN-knappen. Om en annan indikator tänds, tryck därefter på LIM-knappen. 	<ul style="list-style-type: none"> ➤ Intelligent hastighetsbegränsare S. 509 	—
	Indikator för inställd hastighet för adaptiv farthållare (ACC) och intelligent hastighetsbegränsare*	<ul style="list-style-type: none"> Tänds när den intelligenta hastighetsbegränsaren är inställd på den hastighetsgräns som systemet för trafikskyltsinformation upptäcker. Tänds när du har ställt in en hastighet för den intelligenta hastighetsbegränsaren. 	<ul style="list-style-type: none"> ➤ Adaptiv farthållare (ACC)* S. 534 ➤ Adaptiv farthållare (ACC) med efterföljande fordon vid låg hastighet (LSF)* S. 518 ➤ Intelligent hastighetsbegränsare S. 509 	—

* Ej tillgängligt på alla modeller

Indikator	Namn	Tänd/blinkande	Förklaring	Meddelande
	Indikator för avkörningsförebyggande system*	<ul style="list-style-type: none"> Tänds i några sekunder när tändningslåset vrids om till ON *1 och slocknar sedan. Tänds om ett fel uppstår med det avkörningsförebyggande systemet. 	<ul style="list-style-type: none"> Lyser hela tiden – Låt din återförsäljare kontrollera fordonet. 	
		<ul style="list-style-type: none"> Indikatorn kan tändas tillfälligt när maxlasten överskrids. 	<ul style="list-style-type: none"> Se till att den totala lasten är lägre än maxlasten.  Lastbegränsningar S. 459 Lyser hela tiden – Låt din återförsäljare kontrollera fordonet. 	
		<ul style="list-style-type: none"> Tänds om det avkörningsförebyggande systemet avaktiveras tillfälligt efter att batteriet har kopplats ur och sedan anslutits igen. 	<ul style="list-style-type: none"> Kör en kort sträcka vid mer än 20 km/h. Indikatorn ska då slockna. Om inte, låt en återförsäljare kontrollera fordonet. 	





*1: Modeller med nyckelfritt system har en **ENGINE START/STOP**-knapp istället för tändningslås.

Indikator	Namn	Tänd/blinkande	Förklaring	Meddelande
	Indikator för avkörningsförebyggande system*	<ul style="list-style-type: none"> Tänds när det avkörningsförebyggande systemet stänger av sig självt. 	<ul style="list-style-type: none"> Indikatorn kan tändas tillfälligt när du kör genom ett slutet utrymme, till exempel en tunnel. Området runt radarsensorn är igensatt av smuts, lera, etc. Stanna fordonet på ett säkert ställe och torka av med en mjuk trasa. Låt en återförsäljare kontrollera fordonet om indikatorn inte försvinner efter att du har rengjort radarsensorn. <ul style="list-style-type: none"> ► Kollisionsminimerande bromssystem (CMBS)* S. 588 	
			<ul style="list-style-type: none"> Fortsätter lysa - Temperaturen inuti kameran är för hög. Använd klimatanläggningen* för att kyla ned kameran. Systemet aktiveras när temperaturen inne i kameran sänkts. <ul style="list-style-type: none"> ► Främre avkänningskamera* S. 516 	

Instrumentpanel

* Ej tillgängligt på alla modeller

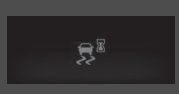

Indikator	Namn	Tänd/blinkande	Förklaring	Meddelande
	Indikator för avkörningsförebyggande system*	<ul style="list-style-type: none"> Tänds när det avkörningsförebyggande systemet stänger av sig självt. 	<ul style="list-style-type: none"> Fortsätter lysa - Området runt kameran är igensatt av smuts, lera, etc. Stanna fordonet på ett säkert ställe och torka av med en mjuk trasa. Låt en återförsäljare kontrollera bilen om indikatorn och meddelandet återkommer när du rengjort området runt kameran.  Främre avkänningskamera* S. 516 	

Indikator	Namn	Tänd/blinkande	Förklaring	Meddelande
ACC	Adaptiv farthållare (ACC) med funktionen för efterföljande fordon vid låg hastighet (LSF) – indikator (gul) */ adaptiv farthållare (ACC) – indikator (gul)*	<ul style="list-style-type: none"> Tänds i några sekunder när tändningslåset vrids om till ON *¹ och slocknar sedan. Tänds om det uppstår ett problem med ACC med LSF*. 	<ul style="list-style-type: none"> Lyser med fast sken – Låt din återförsäljare kontrollera fordonet. 	
		<ul style="list-style-type: none"> Indikatorn kan tändas tillfälligt när maxlasten överskrids. ACC med LSF* har avbrutits automatiskt. 	<ul style="list-style-type: none"> Se till att den totala lasten är lägre än maxlasten. 📌 Lastbegränsningar S. 459 Lyser hela tiden – Låt din återförsäljare kontrollera fordonet. 	
		<ul style="list-style-type: none"> Tänds om ACC med LSF* avaktiveras tillfälligt efter att batteriet har kopplats ur och sedan anslutits igen. 	<ul style="list-style-type: none"> Kör en kort sträcka vid mer än 20 km/h. Indikatorn ska då slockna. Om inte, låt en återförsäljare kontrollera fordonet. 	
ACC	Adaptiv farthållare (ACC) med funktionen för efterföljande fordon vid låg hastighet (LSF) – indikator (grön) */ adaptiv farthållare (ACC) – indikator (grön)*	<ul style="list-style-type: none"> Tänds när du trycker på MAIN-knappen. 	<ul style="list-style-type: none"> 📌 Adaptiv farthållare (ACC) med efterföljande fordon vid låg hastighet (LSF)* S. 518 📌 Adaptiv farthållare (ACC)* S. 534 	





Instrumentpanel

*1: Modeller med nyckelfritt system har en **ENGINE START/STOP**-knapp istället för tändningslås.

* Ej tillgängligt på alla modeller

Indikator	Namn	Tänd/blinkande	Förklaring	Meddelande
LKAS	Indikator (orange) för körfältsassistans (LKAS)*	<ul style="list-style-type: none"> Tänds i några sekunder när tändningslåset vrids om till ON *1 och slocknar sedan. Tänds om ett fel på LKAS-systemet uppstår. 	<ul style="list-style-type: none"> Lyser hela tiden – Låt din återförsäljare kontrollera fordonet. 	
LKAS	Indikator (grön) för körfältsassistans (LKAS)*	<ul style="list-style-type: none"> Tänds när du trycker på MAIN-knappen. 	<ul style="list-style-type: none">  System för körfältsassistans (LKAS)* S. 561 	—

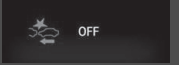

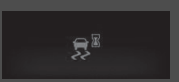

*1: Modeller med nyckelfritt system har en **ENGINE START/STOP**-knapp istället för tändningslås.

Indikator	Namn	Tänd/blinkande	Förklaring	Meddelande
	Indikator för kollisionss-minimerande bromssystem (CMBS)*	<ul style="list-style-type: none"> Tänds i några sekunder när tändningslåset vrids om till ON *1 och slocknar sedan. Tänds när du inaktiverar CMBS-systemet. Ett meddelande visas i fem sekunder på förarinformationsgränssnittet. Tänds om ett fel på CMBS-systemet uppstår. 	<ul style="list-style-type: none"> Lyser hela tiden utan att CMBS är avstängt – Låt din återförsäljare kontrollera fordonet. <ul style="list-style-type: none"> ► Kollisionss-minimerande bromssystem (CMBS)* S. 588 	
		<ul style="list-style-type: none"> Indikatorn kan tändas tillfälligt när maxlasten överskrids. 	<ul style="list-style-type: none"> Se till att den totala lasten är lägre än maxlasten. <ul style="list-style-type: none"> ► Lastbegränsningar S. 459 Lyser hela tiden – Låt din återförsäljare kontrollera fordonet. 	
		<ul style="list-style-type: none"> Tänds om CMBS-systemet avaktiveras tillfälligt efter att batteriet har kopplats ur och sedan anslutits igen. 	<ul style="list-style-type: none"> Kör en kort sträcka i mer än 20 km/tim. Indikatorn ska då slockna. Om inte, låt en återförsäljare kontrollera fordonet. 	



Instrumentpanel

*1: Modeller med nyckelfritt system har en **ENGINE START/STOP**-knapp istället för tändningslås.

* Ej tillgängligt på alla modeller

Indikator	Name	Tänd/blinkande	Förklaring	Meddelande
	Indikator för kollisionssminimerande bromssystem (CMBS)*	<ul style="list-style-type: none"> Tänds när CMBS-systemet stänger av sig själv. 	<ul style="list-style-type: none"> Fortsätter lysa - Området runt kameran är igensatt av smuts, lera, etc. Stanna fordonet på ett säkert ställe och torka av med en mjuk trasa.  Främre avkänningskamera* S. 516 Låt en återförsäljare kontrollera fordonet om indikatorn inte försvinner efter att du har rengjort kameran. <ul style="list-style-type: none">  Kollisionssminimerande bromssystem (CMBS)* S. 588 	

*1: Modeller med nyckelfritt system har en **ENGINE START/STOP**-knapp istället för tändningslås.





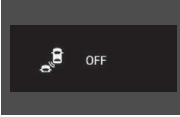
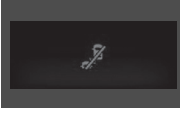
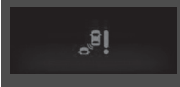

Indikator	Namn	Tänd/blinkande	Förklaring	Meddelande
	Indikator för kollisionminimerande bromssystem (CMBS)*	<ul style="list-style-type: none"> Tänds när CMBS-systemet stänger av sig själv. 	<ul style="list-style-type: none"> Fortsätter lysa - Temperaturen inuti kameran är för hög. Använd klimatanläggningen* för att kyla ned kameran. Systemet aktiveras när temperaturen inne i kameran sänkts. ➤ Främre avkänningskamera* S. 516 	
			<ul style="list-style-type: none"> Indikatorn kan tändas tillfälligt när du kör genom ett slutet utrymme, till exempel en tunnel. Området runt radarsensorn är igensatt av smuts, lera, etc. Stanna fordonet på ett säkert ställe och torka av med en mjuk trasa. Låt en återförsäljare kontrollera fordonet om indikatorn inte försvinner efter att du har rengjort radarsensorn. ➤ Kollisionminimerande bromssystem (CMBS)* S. 588 	

* Ej tillgängligt på alla modeller









Indikator	Namn	Tänd/blinkande	Förklaring	Meddelande
	Indikator för döda vinkel-information*	<ul style="list-style-type: none"> Tänds under några sekunder när du ändrar effektläget till PÅ. Fortsätter att lysa medan döda vinkel-informationssystemet är avstängt. 	<p>► Anpassade funktioner S. 366</p>	
		<ul style="list-style-type: none"> Tänds när lera, snö eller is ansamlats omkring givaren. 	<ul style="list-style-type: none"> Åtgärd om den tänds under körning – Ta bort hindret i närheten av givaren. ► System för döda vinkel-information* S. 571 	
		<ul style="list-style-type: none"> Tänds om ett fel uppstår i systemet. 	<ul style="list-style-type: none"> Åtgärd om den tänds under körning – Låt din återförsäljare kontrollera fordonet. 	

Förarinformationsgränssnitt varnings- och informationsmeddelanden

Följande meddelanden visas enbart på förarinformationsgränssnittet. Tryck på -knappen (skärm/information) för att se meddelandet igen när indikatorn för systemmeddelanden är tänd.

Meddelande	Tillstånd	Förklaring
	<ul style="list-style-type: none"> • Visas om en dörr eller bakluckan inte är helt stängd. • Visas om en dörr eller bakluckan öppnas under körning. Pipsignalen ljuder. 	<ul style="list-style-type: none"> • Slocknar när alla dörrar och bakluckan är stängda.
<p>Modeller med parkeringssensorsystem</p>  <p>Modeller med backkamerasystem</p> 	<ul style="list-style-type: none"> • Visas om det uppstår problem med parkeringssensorsystemet. • Om det uppstår problem med någon av sensorerna lyser alla sensorindikatorer röda. 	<ul style="list-style-type: none"> • Kontrollera om området kring sensorerna är täckt av lera, is, snö m.m. Om indikatorerna är tända eller summern inte upphör fastän du har rengjort området, låt en återförsäljare kontrollera systemet.
	<ul style="list-style-type: none"> • Visas om det uppstår problem med sensorn på batteriet. • Visas tillsammans med batteriets laddningssystemindikator när batteriet inte laddas. 	<ul style="list-style-type: none"> • Låt din återförsäljare kontrollera fordonet.  Kontrollera batteriet S. 665 • Stäng av det automatiska värmesystemet*/klimatanläggningen* och den elvärmda bakrutan för att minska elförbrukningen.  Om indikatorn för laddningssystemet tänds S. 717





* Ej tillgängligt på alla modeller

Meddelande	Tillstånd	Förklaring
	<ul style="list-style-type: none"> Tänds när utomhustemperaturen faller under 3 °C när tändningslåset är PÅ *1. 	<ul style="list-style-type: none"> Det finns risk för att vägbanan är isig och hal.
	<ul style="list-style-type: none"> Visas när motoroljenivån är låg medan motorn är igång. 	<ul style="list-style-type: none"> Om den lyser under färd – Stanna omedelbart på en säker plats.  Om symbolen för låg oljenivå visas S. 724
	<ul style="list-style-type: none"> Åtgärd om den tänds när motorn är i gång har det uppstått ett systemproblem med motoroljenivågivaren. 	<ul style="list-style-type: none"> Låt din återförsäljare kontrollera fordonet.
	<ul style="list-style-type: none"> Tänds om det uppstår problem med det automatiska belysningsstyrsystemet. <p>Modeller med LED-strålkastare</p> <ul style="list-style-type: none"> Visas om det uppstår problem med strålkastarna. 	<ul style="list-style-type: none"> Om den lyser under färd – Slå på belysningen manuellt och låt en återförsäljare kontrollera fordonet. Om den lyser under färd – Strålkastarna är kanske inte på. När förhållandena medger säker körning bör fordonet så snart som möjligt kontrolleras av en återförsäljare.
	<ul style="list-style-type: none"> Visas om det uppstår ett problem med pop-up hood-systemet. 	<ul style="list-style-type: none"> Låt en återförsäljare kontrollera fordonet så snart som möjligt.  Pop-up hood system S. 68

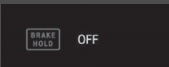

*1: Modeller med nyckelfritt system har en **ENGINE START/STOP**-knapp istället för tändningslås.

Meddelande	Tillstånd	Förklaring
	<ul style="list-style-type: none"> • Visas vid för hög temperatur på kylvätskan. 	<p>☒ Överhettning S. 714</p>
<p>Modeller utan ljudanläggning</p>  <p>Modeller med ljudanläggning i färg</p> 	<p>Modeller med automatisk växellåda</p> <ul style="list-style-type: none"> • Visas när du anpassar inställningarna och växelväljaren är i annat läge än P. <p>Modeller med manuell växellåda</p> <ul style="list-style-type: none"> • Visas samtidigt som inställningarna anpassas och parkeringsbromsen lossas. 	<p>☒ Anpassade funktioner* S. 156</p>



* Ej tillgängligt på alla modeller

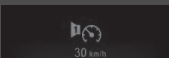

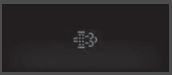
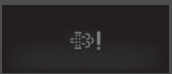

Meddelande	Tillstånd	Förklaring
	<ul style="list-style-type: none"> • Visas när den automatiska bromshållningen är avstängd. 	<p>➤ Automatisk bromshållning S. 582</p>
	<ul style="list-style-type: none"> • Visas när den automatiska bromshållningens knapp trycks in om föraren inte använder bilbältet. 	<ul style="list-style-type: none"> • Föraren ska ta på bilbältet. <p>➤ Automatisk bromshållning S. 582</p>
<p>Modeller med automatisk växellåda</p>  <p>Modeller med manuell växellåda</p> 	<ul style="list-style-type: none"> • Visas när den automatiska bromshållningens knapp trycks in utan att bromspedalen trycks ned under det att den automatiska bromshållningen är i funktion. 	<ul style="list-style-type: none"> • Tryck på knappen för den automatiska bromshållningen med bromspedalen nedtryckt. <p>➤ Automatisk bromshållning S. 582</p>
	<ul style="list-style-type: none"> • Visas när parkeringsbromsen dras åt automatiskt när den är i funktion. 	<p>➤ Automatisk bromshållning S. 582</p> <p>➤ Handbroms S. 579</p>

Meddelande	Tillstånd	Förklaring
<p>Modeller med automatisk växellåda</p>  <p>Modeller med manuell växellåda</p> 	<ul style="list-style-type: none"> • Visas om den automatiska bromshållningen stängs av automatiskt när den är igång. 	<ul style="list-style-type: none"> • Tryck omedelbart ned bromspedalen.
<p>Modeller med automatisk växellåda</p>  <p>Modeller med manuell växellåda</p> 	<ul style="list-style-type: none"> • Visas när det elektriska parkeringsbromsens reglage trycks in utan att bromspedalen trycks ned medan den elektriska parkeringsbromsen är åtdragen. 	<ul style="list-style-type: none"> • Om den lyser under färd - Tryck på den elektriska parkeringsbromsens reglage med bromspedalen nedtryckt.  Handbroms s. 579

Meddelande	Tillstånd	Förklaring
	<ul style="list-style-type: none"> • Visas när något av säkerhetsbältena i baksätet är fastspänt eller inte fastspänt eller när en dörr är öppen eller stängd. 	<p>➤ Bältesvarning S. 47</p>
	<ul style="list-style-type: none"> • Tänds när fordonet hastighet når den inställda hastigheten. Du kan ställa in två olika hastigheter för larmet. 	<p>➤ Hastighetslarm S. 154</p>
	<ul style="list-style-type: none"> • Tänds om ett problem uppstår i tändningssystemet. 	<ul style="list-style-type: none"> • Som en temporär åtgärd håller du kvar tändningslåset på START *1 i upp till 15 sekunder samtidigt som du trycker ned bromspedalen och kopplingspedalen (endast manuell växellåda) och startar motorn manuellt. Låt din återförsäljare kontrollera fordonet.

*1: Modeller med nyckelfritt system har en **ENGINE START/STOP**-knapp istället för tändningslås.

Meddelande	Tillstånd	Förklaring
	<ul style="list-style-type: none"> • Visas när du behöver regenerera dieselpartikelfiltret (DPF). Detta är inte ett DPF-fel. 	<ul style="list-style-type: none"> ► Dieselpartikelfilter (DPF) S. 640
	<ul style="list-style-type: none"> • Visas när partiklar (PM) har börjat täppa igen dieselpartikelfiltret (DPF). Detta är ett problem. 	<ul style="list-style-type: none"> • Låt din återförsäljare kontrollera fordonet.
	<ul style="list-style-type: none"> • Tänds när vatten har ansamlats i bränslesystemet. • Tänds om fordonet har stått parket under en längre tid. 	<ul style="list-style-type: none"> • Låt en återförsäljare tappa av vattnet från systemet snarast möjligt. Ansamlat vatten kan orsaka skador på bränslesystemet.
	<ul style="list-style-type: none"> • Tänds under färd om det uppstår problem med motorns styrsystem. 	<ul style="list-style-type: none"> ► Om symbolen PGM-FI visas S. 725
	<ul style="list-style-type: none"> • Tänds om du inte använder rätt bränsle för de vädermässiga eller lokala förhållanden som råder. 	<ul style="list-style-type: none"> • Bränsle av dålig kvalitet kan försämra motoreffekten. ► Bränslerekommendation S. 611



Meddelande	Tillstånd	Förklaring
<p>Modeller med automatisk växellåda</p>   <p>Modeller med manuell växellåda</p>  	<ul style="list-style-type: none"> • Visas när motorn inte startas om automatiskt av följande skäl: <ul style="list-style-type: none"> - Motorhuven är öppen. - Det finns ett problem i systemet som inaktiverar automatiskt tomgångsstopp. 	<ul style="list-style-type: none"> • Följ den vanliga proceduren för att starta motorn. <ul style="list-style-type: none"> ➤ Starta motorn S. 465, 469
<p>Modeller med manuell växellåda</p> 	<ul style="list-style-type: none"> • Visas när du flyttar växelspaken från N till något annat läge utan att trycka ned kopplingspedalen när automatiskt tomgångsstopp är aktiverat. 	<ul style="list-style-type: none"> • Motorn startar inte jämnt när batteriet är dåligt laddat. Växla till N att undvika att batteriet laddas ur. <ul style="list-style-type: none"> ➤ Automatiskt tomgångsstopp S. 494

*1: Modeller med nyckelfritt system har en **ENGINE START/STOP**-knapp istället för tändningslås.

Meddelande	Tillstånd	Förklaring
<p data-bbox="120 250 316 296">Modeller med manuell växellåda</p> 	<ul style="list-style-type: none"> <li data-bbox="337 233 891 278">• Vit om kopplingspedalen inte är helt nedtryckt när du startar motorn. <li data-bbox="337 305 891 406">• Lyser bärnstensfärgat under följande omständigheter med det automatiska tomgångsstoppet aktiverat: <ul style="list-style-type: none"> <li data-bbox="358 357 672 379">- Du använder inte säkerhetsbälte. <li data-bbox="358 383 764 406">- Växelspaken står i valfritt läge förutom N. 	<ul style="list-style-type: none"> <li data-bbox="912 233 1192 256">• Tryck ned kopplingspedalen. <li data-bbox="912 305 1468 379">• Tryck ned kopplingspedalen. Spänn fast säkerhetsbältet omedelbart och fortsätt hålla växelspaken i läget N nästa gång som det automatiska tomgångsstoppet aktiveras.

Meddelande	Tillstånd	Förklaring
<p>Modeller med automatisk växellåda</p> 	<ul style="list-style-type: none"> • Visas när du växlar till läget N och trycker på knappen ENGINE START/STOP inom fem sekunder. 	<ul style="list-style-type: none"> • Växelläget förblir i läget N i 15 minuter och växlar sedan automatiskt till läget P. <ul style="list-style-type: none"> ► Om du vill att växelväljaren förblir i läget N [biltvättläge] S. 479
	<ul style="list-style-type: none"> • Visas om fordonet stannar och förarens säkerhetsbälte inte är fastspänt, då risken finns att fordonet börjar rulla. 	<ul style="list-style-type: none"> • När fordonet går på tomgång, när du parkerar eller lämnar fordonet sätter du växelväljaren i läge P innan du släpper upp bromspedalen. <ul style="list-style-type: none"> ► Växling S. 477
<p>Modeller med automatisk växellåda</p> 	<ul style="list-style-type: none"> • Tänds när motorn stannar utan att växelväljaren är i läge P och återstartar inte automatiskt. • Tänds om du öppnar motorhuvuven när automatiskt tomgångsstopp aktiveras. 	<ul style="list-style-type: none"> • Om du vill vrida tändningslåset till LÅST läge 0*1 ställer du växelväljaren i läge P. • Om du vill starta motorn, följ det normala förfarandet. <ul style="list-style-type: none"> ► Starta motorn S. 465, 469
	<ul style="list-style-type: none"> • Visas i vitt om bromspedalen inte är helt nedtryckt när du startar motorn. • Visas när automatiskt tomgångsstopp inte aktiveras eftersom trycket på bromspedalen är för svagt. 	<ul style="list-style-type: none"> • Tryck ned bromspedalen med kraft. <ul style="list-style-type: none"> ► Automatiskt tomgångsstopp S. 488

*1: Modeller med nyckelfritt system har en **ENGINE START/STOP**-knapp istället för tändningslås.

Meddelande	Tillstånd	Förklaring
	<ul style="list-style-type: none"> • Tänds när det automatiska tomgångsstoppet av någon anledning inte aktiveras. • Tänds när motorn startas igen automatiskt. • Visas när batteritemperaturen är omkring 5 °C eller lägre. 	<p>► Det automatiska tomgångsstoppet aktiveras när: S. 496</p>
	<ul style="list-style-type: none"> • Tänds när det automatiska tomgångsstoppet inte aktiveras på grund av att motorkylvätsketemperaturen är för låg eller hög. 	<p>► Det automatiska tomgångsstoppet aktiveras inte i följande fall: S. 496</p>
	<p>Modeller med automatisk växellåda</p> <ul style="list-style-type: none"> • Visas när det automatiska tomgångsstoppet inte aktiveras på grund av att det automatiska värmesystemet*/klimatanläggningen* används och skillnaden mellan den inställda och den faktiska innertemperaturen är stor. • Visas under följande systemförhållanden när automatiskt tomgångsstopp aktiveras: <ul style="list-style-type: none"> - Det automatiska värmesystemet*/klimatanläggningen* används och skillnaden mellan den inställda och den faktiska kupétemperaturen är stor. - Luftfuktigheten är hög i kupén. 	<p>► Det automatiska tomgångsstoppet aktiveras när: S. 496</p> <ul style="list-style-type: none"> • Motorn startas om automatiskt på några sekunder.

* Ej tillgängligt på alla modeller

Meddelande	Tillstånd	Förklaring
	<ul style="list-style-type: none"> • Tänds när det automatiska tomgångsstoppet inte aktiveras på grund av att batteriets laddningsnivå är för låg. • Visas när batteriet har låga prestanda. • Visas under följande systemförhållanden när automatiskt tomgångsstopp aktiveras: <ul style="list-style-type: none"> - Batteriets laddningsnivå är låg. 	<ul style="list-style-type: none"> •  Automatiskt tomgångsstopp S. 494 • Motorn startas om automatiskt på några sekunder.
	<ul style="list-style-type: none"> • Visas när du aktiverar det automatiska tomgångsstopp-systemet. 	<ul style="list-style-type: none"> •  Automatiskt tomgångsstopp S. 494
	<ul style="list-style-type: none"> • Tänds när motorhuven är öppen. 	<ul style="list-style-type: none"> • Stäng motorhuven.

Modeller med servicepåminnelssystem



Meddelande	Tillstånd	Förklaring
	<ul style="list-style-type: none"> • Visas när någon serviceåtgärd krävs inom mindre än 30 dagar. 	<ul style="list-style-type: none"> • De återstående dagarna räknas ned en dag i taget.  Servicepåminnelssystem* s. 619
	<ul style="list-style-type: none"> • Visas när någon serviceåtgärd krävs inom mindre än 10 dagar. 	<ul style="list-style-type: none"> • Se till att den indikerade servicepunkten utförs snarast möjligt.  Servicepåminnelssystem* s. 619
	<ul style="list-style-type: none"> • Tänds när den indikerade underhållsservicen fortfarande inte har utförts när den återstående tiden når 0. 	<ul style="list-style-type: none"> • Fordonet har passerat den punkt där service är nödvändig. Låt omedelbart serva fordonet och se till att servicepåminnelsen återställs.  Servicepåminnelssystem* s. 619

* Ej tillgängligt på alla modeller





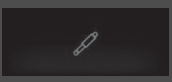
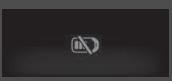

Modeller utan nyckelfritt system

Meddelande	Tillstånd	Förklaring
	<ul style="list-style-type: none"> • Visas när förardörren öppnas med tändningsnyckeln i läge ACCESSORY I. 	<ul style="list-style-type: none"> • Vrid om tändningslåset till LOCK 0 och ta ut nyckeln.
	<ul style="list-style-type: none"> • Visas när förardörren öppnas med tändningsnyckeln i läge LOCK 0. 	<ul style="list-style-type: none"> • Ta ut nyckeln ur tändningslåset.
	<ul style="list-style-type: none"> • Visas när tändningsnyckeln vrids till läge ACCESSORY I från ON II. (Förardörren är stängd.) 	—
<p>Modeller med manuell växellåda</p> 	<ul style="list-style-type: none"> • Visas när tändningslåset vrids till START III utan att kopplingspedalen trycks ner. 	<ul style="list-style-type: none"> • Vrid tändningslåset med kopplingspedalen nedtryckt.

Modeller med nyckelfritt system

Meddelande	Tillstånd	Förklaring
	<ul style="list-style-type: none"> • Visas om det uppstår ett fel i det adaptiva dämpningssystemet. 	<ul style="list-style-type: none"> • Låt din återförsäljare kontrollera fordonet. När det här meddelandet visas har fordonet normal dämpningsförmåga utan den adaptiva dämpningsfunktionen.
	<ul style="list-style-type: none"> • Visas så snart ett problem upptäcks i det nyckelfria systemet eller det nyckelfria tändningssystemet. 	<ul style="list-style-type: none"> • Visas konstant – Låt din återförsäljare kontrollera fordonet.
	<ul style="list-style-type: none"> • Tänds när du stänger dörren med fordonsströmläget på, utan den nyckelfria fjärrsändaren i fordonet. 	<ul style="list-style-type: none"> • Meddelandet försvinner när du tar in den nyckelfria fjärrsändaren i fordonet och stänger dörren. ➤ Påminnare för nyckelfri fjärrsändare s. 198
	<ul style="list-style-type: none"> • Tänds när batteriet i den nyckelfria fjärrkontrollen håller på att ta slut. 	<ul style="list-style-type: none"> ➤ Nyckelfri fjärrkontroll* s. 671

* Ej tillgängligt på alla modeller

Meddelande	Tillstånd	Förklaring
<p>Modeller med automatisk växellåda</p>  <p>Modeller med manuell växellåda</p> 	<ul style="list-style-type: none"> • Visas när effektläget är ACCESSORY eller ON. • Högerstyrd modell • Tänds när låser upp och öppnar förardörren. 	<p>➤ Starta motorn S. 469</p>
	<ul style="list-style-type: none"> • Visas när effektläget är ACCESSORY. • Tänds efter att förardörren öppnats med effektläget i läge ACCESSORY. 	<p>—</p> <ul style="list-style-type: none"> • Växla fordonsströmläget till VEHICLE OFF. ➤ ENGINE START/STOP-knapp* S. 196
	<ul style="list-style-type: none"> • Tänds om den nyckelfria fjärrkontrollens batteri är för svagt för att starta motorn eller om nyckeln inte är inom räckvidd för att starta motorn. Summern ljuder sex gånger. 	<ul style="list-style-type: none"> • För baksidan av den nyckelfria fjärrkontrollen i kontakt med ENGINE START/STOP-knappen. ➤ Om batteriet i den nyckelfria fjärrkontrollen är svagt S. 709
	<ul style="list-style-type: none"> • Tänds när ratten är låst. 	<ul style="list-style-type: none"> • Vrid ratten åt vänster och höger när du har tryckt på ENGINE START/STOP-knappen.
	<ul style="list-style-type: none"> • Visas när ENGINE START/STOP-knappen trycks in under körning. 	<p>➤ Nödavstängning av motorn S. 710</p>

Modeller med automatisk växellåda



Meddelande	Tillstånd	Förklaring
	<ul style="list-style-type: none"> • Visas när du växlar fordonsströmläget till ON utan att spännen fast förarens säkerhetsbälte. • Visas om växelläget har ändrats automatiskt till läge P och föraren försöker ändra från läge P men inte har sitt säkerhetsbälte fastspänt. 	<ul style="list-style-type: none"> • Spänn fast säkerhetsbältet ordentligt innan du börjar köra.  Växling S. 477
	<ul style="list-style-type: none"> • Visas när du försöker ändra växelläge utan att trycka ned bromspedalen. 	<ul style="list-style-type: none"> • Trampa ned bromspedalen och tryck sedan på växlingsknappen.
	<ul style="list-style-type: none"> • Visas när du försöker ändra växelläge utan att släppa upp foten från gaspedalen. 	<ul style="list-style-type: none"> • Släpp upp foten från gaspedalen och tryck sedan på växlingsknappen.

Meddelande	Tillstånd	Förklaring
	<ul style="list-style-type: none"> • Visas när P-knappen trycks ned medan fordonet är i rörelse. • Visas om du sätter växelväljaren i läge R medan fordonet rör sig framåt eller läge D när fordonet backas. 	<ul style="list-style-type: none"> • Se till att fordonet stannar innan du använder valknappen.
	<ul style="list-style-type: none"> • Visas när du försöker ställa växelväljaren i annat växelläge i läge P och motorn är avstängd. 	<ul style="list-style-type: none"> • Om du vill välja ett annat växelläge när växelväljaren är i läge P måste motorn vara påslagen.
	<ul style="list-style-type: none"> • Visas när du trycker på P-knappen, men den inte är ansatt på grund av låg ATF-temperatur. 	<ul style="list-style-type: none"> • Tryck ned bromspedalen tills meddelandet försvinner.
	<ul style="list-style-type: none"> • Visas när växelväljarsystemets temperatur är för hög. Fordonet fungerar inte som det ska. 	<ul style="list-style-type: none"> • Det kan vara svårt att gasa eller starta bilen i uppförsbacke. • Stanna omedelbart på en säker plats och ändra växelväljaren till läge P. • Låt motorn gå på tomgång tills meddelandet försvinner.

Modeller med CMBS

Meddelande	Tillstånd	Förklaring
	<ul style="list-style-type: none"> • Visas när systemet förutser att ett fordon kommer att köra in framför dig från höger och minskar din fordonshastighet enligt det korsande fordonet. 	<ul style="list-style-type: none"> • Systemet håller automatiskt ett säkert avstånd från det korsande fordonet när systemet förutser att det kommer att köra in framför dig. <ul style="list-style-type: none"> ► Så här fungerar systemet S. 547, 572, 589
	<ul style="list-style-type: none"> • Visas när systemet förutser att ett fordon kommer att köra in framför dig från vänster och minskar din fordonshastighet enligt det korsande fordonet. 	<ul style="list-style-type: none"> • Systemet håller automatiskt ett säkert avstånd från det korsande fordonet när systemet förutser att det kommer att köra in framför dig. <ul style="list-style-type: none"> ► Så här fungerar systemet S. 547, 572, 589
	<ul style="list-style-type: none"> • Visas när ACC har avbrutits automatiskt. 	<ul style="list-style-type: none"> • Du kan återta den inställda hastigheten efter att förhållandet som gjorde att ACC avbröts har förbättrats. Tryck på RES/+-knappen. <ul style="list-style-type: none"> ► Adaptiv farthållare (ACC) med efterföljande fordon vid låg hastighet (LSF)* S. 518 ► Adaptiv farthållare (ACC)* S. 534
	<ul style="list-style-type: none"> • Visas när avståndet mellan ditt fordon och fordonet framför dig är för kort och ACC är aktiverat. 	<ul style="list-style-type: none"> • ACC har avaktiverats automatiskt. <ul style="list-style-type: none"> ► Adaptiv farthållare (ACC) med efterföljande fordon vid låg hastighet (LSF)* S. 518 ► Adaptiv farthållare (ACC)* S. 534
	<ul style="list-style-type: none"> • Visas när du trycker på -/SET-knappen samtidigt som avståndet mellan ditt fordon och fordonet framför dig är för kort. 	<ul style="list-style-type: none"> • ACC kan inte ställas in. <ul style="list-style-type: none"> ► Adaptiv farthållare (ACC) med efterföljande fordon vid låg hastighet (LSF)* S. 518 ► Adaptiv farthållare (ACC)* S. 534





* Ej tillgängligt på alla modeller

Meddelande	Tillstånd	Förklaring
	<ul style="list-style-type: none"> • Visas om VSA eller antispinnfunktionen är aktiv medan ACC-systemet är i drift. 	<ul style="list-style-type: none"> • ACC har avaktiverats automatiskt. <ul style="list-style-type: none"> ➤ Adaptiv farthållare (ACC) med efterföljande fordon vid låg hastighet (LSF)* S. 518 ➤ Adaptiv farthållare (ACC)* S. 534
Modeller med manuell växellåda 	<ul style="list-style-type: none"> • Visas när du trycker på RES/+ eller –/SET-knappen när fordonet rör sig och bromspedalen är nedtryckt. 	<ul style="list-style-type: none"> • ACC kan inte ställas in. <ul style="list-style-type: none"> ➤ Adaptiv farthållare (ACC)* S. 534
Modeller med manuell växellåda 	<ul style="list-style-type: none"> • Visas när du trycker på RES/+ eller –/SET-knappen när fordonet rör sig och bromspedalen är nedtryckt. • Visas när kopplingspedalen är nedtryckt för länge när ACC är i drift. 	<ul style="list-style-type: none"> • ACC kan inte ställas in. <ul style="list-style-type: none"> ➤ Adaptiv farthållare (ACC)* S. 534 • ACC har avaktiverats automatiskt. <ul style="list-style-type: none"> ➤ Adaptiv farthållare (ACC)* S. 534



Meddelande	Tillstånd	Förklaring
	<ul style="list-style-type: none"> • Visas när fordonets hastighet är för hög för att ACC ska kunna aktiveras. 	<ul style="list-style-type: none"> • Minska hastigheten och aktivera sedan ACC. ► Adaptiv farthållare (ACC)* S. 534
	<ul style="list-style-type: none"> • Visas när ACC avbryts på grund av att fordonet håller för hög hastighet. 	<ul style="list-style-type: none"> • Minska hastigheten och återställ sedan ACC. ► Adaptiv farthållare (ACC)* S. 534
	<ul style="list-style-type: none"> • Visas när fordonets hastighet är för låg för att ACC ska kunna aktiveras. 	<ul style="list-style-type: none"> • Öka hastigheten och aktivera sedan ACC. ► Adaptiv farthållare (ACC)* S. 534
	<ul style="list-style-type: none"> • Visas när ACC avbryts på grund av att fordonet håller för låg hastighet. 	<ul style="list-style-type: none"> • Öka hastigheten och återställ sedan ACC. ► Adaptiv farthållare (ACC)* S. 534
	<ul style="list-style-type: none"> • Blinkar när systemet känner av en sannolikt kollision med ett framförvarande fordon. Pipsignalen ljuder. 	<ul style="list-style-type: none"> • Vidta lämpliga åtgärder för att förhindra en kollision (bromsa, byt fil osv.) ► Adaptiv farthållare (ACC) med efterföljande fordon vid låg hastighet (LSF)* S. 518 ► Kollisionsminimerande bromssystem (CMBS)* S. 588 ► Adaptiv farthållare (ACC)* S. 534

* Ej tillgängligt på alla modeller

Meddelande	Tillstånd	Förklaring
Modeller med automatisk växellåda 	<ul style="list-style-type: none"> • Visas när växelväljaren är i annat läge än D eller S när ACC är i drift. 	<ul style="list-style-type: none"> • ACC har avaktiverats automatiskt. ➤ Adaptiv farthållare (ACC) med efterföljande fordon vid låg hastighet (LSF)* S. 518
	<ul style="list-style-type: none"> • Visas när du trycker ned –/SET-knappen när växelväljaren är i annat läge än D eller S. 	<ul style="list-style-type: none"> • ACC kan inte ställas in. ➤ Adaptiv farthållare (ACC) med efterföljande fordon vid låg hastighet (LSF)* S. 518
Modeller med automatisk växellåda  	<ul style="list-style-type: none"> • Visas när fordonet står stilla i en mycket brant backe när ACC-systemet är i drift. 	<ul style="list-style-type: none"> • ACC har avaktiverats automatiskt. ➤ Adaptiv farthållare (ACC) med efterföljande fordon vid låg hastighet (LSF)* S. 518
	<ul style="list-style-type: none"> • Visas när du trycker ned –/SET-knappen när fordonet står stilla i en mycket brant backe. 	<ul style="list-style-type: none"> • ACC kan inte ställas in. ➤ Adaptiv farthållare (ACC) med efterföljande fordon vid låg hastighet (LSF)* S. 518
Modeller med automatisk växellåda 	<ul style="list-style-type: none"> • Visas när parkeringsbromsen dras åt automatiskt när ACC är i drift. 	<ul style="list-style-type: none"> • ACC har avaktiverats automatiskt. ➤ Adaptiv farthållare (ACC) med efterföljande fordon vid låg hastighet (LSF)* S. 518 ➤ Handbroms S. 579
	<ul style="list-style-type: none"> • Visas när du trycker ned –/SET-knappen när parkeringsbromsen är ansatt. 	<ul style="list-style-type: none"> • ACC kan inte ställas in. ➤ Adaptiv farthållare (ACC) med efterföljande fordon vid låg hastighet (LSF)* S. 518 ➤ Handbroms S. 579

Meddelande	Tillstånd	Förklaring
<p>Modeller med automatisk växellåda</p> 	<ul style="list-style-type: none"> • Visas när du trycker på –/SET-knappen när fordonet rör sig och bromspedalen är nedtryckt. 	<ul style="list-style-type: none"> • ACC kan inte ställas in. <ul style="list-style-type: none"> ► Adaptiv farthållare (ACC) med efterföljande fordon vid låg hastighet (LSF)* S. 518
<p>Modeller med automatisk växellåda</p> 	<ul style="list-style-type: none"> • Visas om ACC avbryts när fordonet stoppas automatiskt av ACC. 	<ul style="list-style-type: none"> • Tryck omedelbart ned bromspedalen.
<p>Modeller med automatisk växellåda</p> 	<ul style="list-style-type: none"> • Visas när förarsätets säkerhetsbälte lossats när fordonet stoppas automatiskt av ACC. 	<ul style="list-style-type: none"> • ACC har avaktiverats automatiskt. <ul style="list-style-type: none"> ► Adaptiv farthållare (ACC) med efterföljande fordon vid låg hastighet (LSF)* S. 518
<p>Modeller med automatisk växellåda</p> 	<ul style="list-style-type: none"> • Visas när du trycker ned –/SET-knappen när förarsätets säkerhetsbälte lossats. 	<ul style="list-style-type: none"> • ACC kan inte ställas in. <ul style="list-style-type: none"> ► Adaptiv farthållare (ACC) med efterföljande fordon vid låg hastighet (LSF)* S. 518
<p>Modeller med automatisk växellåda</p> 	<ul style="list-style-type: none"> • Visas när fordonet framför återupptar körning efter att fordonet har stoppats automatiskt av ACC. 	<ul style="list-style-type: none"> • Fortsätt genom att trycka ned knappen RES/+ eller –/SET eller trycka ned gaspedalen. <ul style="list-style-type: none"> ► Adaptiv farthållare (ACC) med efterföljande fordon vid låg hastighet (LSF)* S. 518

* Ej tillgängligt på alla modeller

Meddelande	Tillstånd	Förklaring
	<p>Knapp för körfältsassistans (LKAS)</p> <ul style="list-style-type: none"> • Visas när fordonet kör utanför ett identifierat körfält. Ratten vibrerar snabbt. 	<ul style="list-style-type: none"> • Håll bilen inom filen som du kör i. ➤ System för körfältsassistans (LKAS)* S. 561
	<p>Avkörningsförebyggande system</p> <ul style="list-style-type: none"> • Visas när fordonet kör utanför ett identifierat körfält. <p>Om du valt Endast varning</p> <ul style="list-style-type: none"> - Ratten vibrerar snabbt när fordonet rör sig ut från ett upptäckt körfält. <p>När du har valt Normal, Fördröjd eller Tidig</p> <ul style="list-style-type: none"> - Ratten vibrerar snabbt när fordonet rör sig ut från ett upptäckt körfält. Systemet styr även fordonet för att hjälpa dig att hålla dig inom ditt körfält. 	<ul style="list-style-type: none"> • Håll bilen inom filen som du kör i. ➤ Avkörningsförebyggande system* S. 549 • Du kan ändra inställningen för det avkörningsförebyggande systemet. Normal, Fördröjd, Endast varning och Tidig kan väljas. ➤ Anpassade funktioner* S. 156, 366
	<ul style="list-style-type: none"> • Bliker när du inte lyckas styra fordonet. Summern ljuder samtidigt. • Uppstår när LKAS är i drift eller LKAS-knappen trycks in men det finns ett problem med ett system som hör ihop med LKAS. LKAS avbryts automatiskt. Summern ljuder samtidigt. 	<ul style="list-style-type: none"> • Rör på ratten för att återuppta körfältsassistansen. • Om andra systemindikatorer tänds, t.ex. VSA-, ABS- eller bromssystem vidtar du lämpliga åtgärder. ➤ Indikatorer S. 98

Meddelande	Tillstånd	Förklaring
	<ul style="list-style-type: none"> • Tänds om något täcker radarsensorkåpan och förhindrar sensorn att identifiera framförvarande fordon. • Kan tändas vid körning i dåligt väder (regn, snö, dimma o.s.v.). 	<ul style="list-style-type: none"> • När radarsensorn blir smutsig ska du stanna på en säker plats och torka den ren med en mjuk trasa. • Låt en återförsäljare kontrollera fordonet om meddelandet inte försvinner efter att du har rengjort sensorkåpan.  Honda Sensing* S. 32
	<ul style="list-style-type: none"> • Visas om temperaturen i den främre givarens kameran är för hög och ACC med LSF*, LKAS, trafikskyltsinformation och automatiskt helljus inte kan aktiveras. 	<ul style="list-style-type: none"> • Använd klimatanläggningen för att kyla ned kameran. • Försvinner – Kameran har svalnat och systemen aktiveras normalt.  Främre avkänningskamera* S. 516
	<ul style="list-style-type: none"> • Visas om området kring den främre givarens kameran är igensatt av smuts, lera, osv och hindras från att upptäcka ett framförvarande fordon. • Kan tändas vid körning i dåligt väder (regn, snö, dimma o.s.v.). 	<ul style="list-style-type: none"> • När framrutan blir smutsig ska du stanna fordonet på en säker plats och torka den ren med en mjuk trasa. • Låt fordonet kontrolleras av en återförsäljare om meddelandet inte försvinner trots att du rengjort området runt kameran.  Främre avkänningskamera* S. 516

* Ej tillgängligt på alla modeller

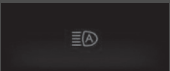
Meddelande	Tillstånd	Förklaring
	<ul style="list-style-type: none"> • Visas om det uppstår problem med det automatiska helljuset. 	<ul style="list-style-type: none"> • Ställ om helljusomkopplaren manuellt. • Om du kör med helljuset på när detta händer bländas helljuset av till halvljus.

Modeller med strålkastarspolare

Meddelande	Tillstånd	Förklaring
	<ul style="list-style-type: none"> • Visas när spolarvätskenivån är låg. 	<ul style="list-style-type: none"> • Fyll på spolarvätska.  Fyll på spolarvätska S. 639

Mätare

Mätarna omfattar hastighetsmätare, varvräknare, bränslemätare och tillhörande indikatorer. De visas när tändningslåset vrids till läge ON *1.

Hastighetsmätare

Visar färdhastigheten i km/tim eller mph.

Varvräknare

Visar motorns varvtal per minut.

Bränslemätare

Visar återstående bränslemängd i tanken.



Temperaturmätare

Visar temperaturen på motorns kylvätska.

*1: Modeller med nyckelfritt system har en **ENGINE START/STOP**-knapp istället för ett tändningslås.

» Hastighetsmätare

Högerstyrd modell

Tryck på -knappen (skärm/information) upprepade gånger tills ikonen  visas på förarinformationsgränssnittet. Tryck på **ENTER** och håll den sedan intryckt igen. Hastighetsmätarens värde och de mätningar som visas växlar mellan km/tim och mph.

» Bränslemätare

OBS

Du bör tanka när mätare börjar närma sig . Om bränslet tar slut så kan motorn feltända och skada katalysatorn.

Den faktiska mängden bränsle som återstår kan skilja sig från vad mätaren visar.

» Temperaturmätare

OBS

Om man kör med temperaturmätarens visare i den övre zonen kan det orsaka allvarlig skada på motorn. Kör säkert åt sidan och låt motorn svalna till normal temperatur.



➤ **Överhettning** S. 714

Förarinformationsgränssnitt

På förarinformationsgränssnittet visas vägmätare, trippmätare, utetemperatur och andra mätare. Där visas också viktiga meddelanden som varningsmeddelanden och annan viktig information.

Ändra informationsvisning på displayen

Huvuddisplayer

Tryck på -knappen (skärm/information) och tryck sedan på  eller  för att ändra displayen. Tryck på **ENTER** för att visa detaljerad information.

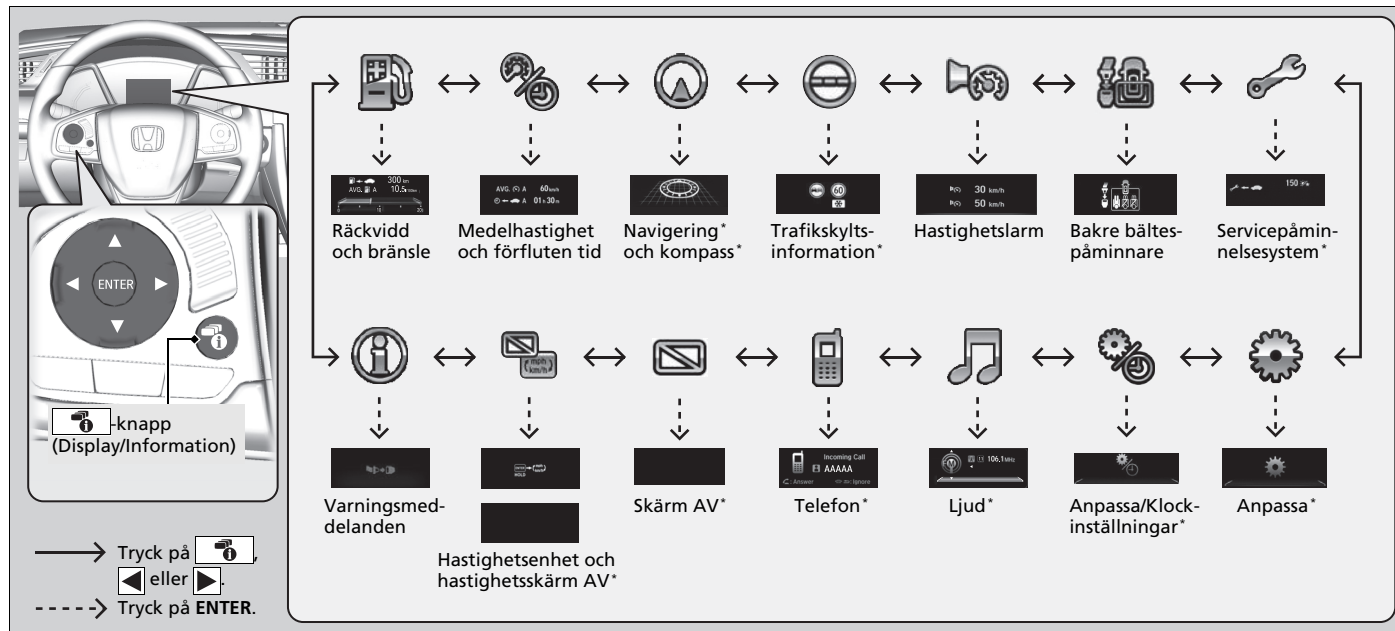

■ Trippdator

Ändra visningen genom att trycka på  (TRIP)-knappen.

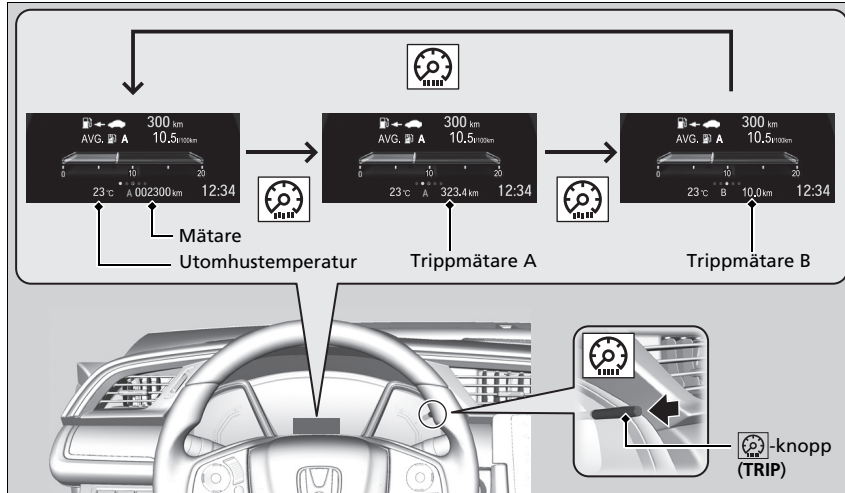

■ Mätare

Visar fordonets totala körsträcka i kilometer eller miles.

■ Trippmätare

Visar fordonets totala körsträcka i kilometer eller miles sedan den senaste nollställningen. Mätare A och B kan användas för att mäta två olika resor.

▣ Trippmätare

Växla mellan trippmätare A och trippmätare B genom att trycka på -knappen.

■ Nollställning av trippmätare

Trippmätaren nollställs genom att visa den och hålla ner -ratten. Trippmätaren återställs till **0.0**.

■ Genomsnittlig bränsleförbrukning

Visar den beräknade genomsnittliga bränsleförbrukningen för varje trippmätare i l/100 km eller mpg. Displayen växlar vid inställda intervaller. När du nollställer en trippmätare återställs även mätaren för genomsnittlig bränsleförbrukning.

■ Räckvidd

Visar den beräknade sträcka som återstår med kvarvarande bränsle. Denna beräkning är baserad på bränsleförbrukningen vid dina tidigare resor.

■ Förfluten tid

Visar den tid som har förflutit sedan trippmätare A eller B senast nollställdes.

■ Medelhastighet

Visar medelhastighet i km/tim eller mph sedan trippmätare A eller B senast nollställdes.

■ Aktuell bränsleekonomimätare

Den momentana bränsleförbrukningen visas som ett stapeldiagram i l/100 km eller mpg.

» Genomsnittlig bränsleförbrukning

Du kan välja när du vill nollställa den genomsnittliga bränsleförbrukningen.

» **Anpassade funktioner*** S. 156, 366

» Förfluten tid

Du kan välja när du vill nollställa den förflutna tiden.

» **Anpassade funktioner*** S. 156, 366

» Medelhastighet

Du kan välja när du vill nollställa medelhastigheten.

» **Anpassade funktioner*** S. 156, 366

» Aktuell bränsleekonomimätare

Det kan hända att den aktuella bränsleförbrukningen temporärt är något högre när dieselpartikelfiltret (DPF) används jämfört med vid normal körning.

■ Servicepåminnelse-system *

Visar servicepåminnarsystemet.

► **Servicepåminnelse-system** * S. 619

■ Bakre bältespåminnare

Visas när något av baksätets säkerhetsbälten är fastspänt eller lossat.

■ Utomhustemperatur

Utomhustemperaturen visas i grader Celsius.

Om utomhustemperaturen har varit under 3 °C när du vrider tändningsnyckeln till läge ON ^{*1}, blinkar indikatorn för utomhustemperatur i tio sekunder.

■ Justera visningen av utomhustemperaturen

Du kan justera temperaturavläsningen upp till ±3 °C om temperaturen inte verkar stämma.

► Utomhustemperatur

Temperatursensorn sitter i främre stötfångaren. Värme från vägbanan och avgaser från andra fordon kan påverka temperaturvisningen när fordonets hastighet understiger 30 km/tim.

Det kan ta flera minuter för displayen att uppdateras efter att temperaturavläsningen stabiliserats.

Använd de anpassade funktionerna på förarinformatiönsgränssnittet eller ljud/informatiönskärmen för att korrigera temperaturen.

► **Anpassade funktioner** * S. 156, 366

*1: Modeller med nyckelfritt system har en **ENGINE START/STOP**-knapp istället för ett tändningslås.

* Ej tillgängligt på alla modeller

Hastighetslarm

Aktiverar hastighetslarmet och ändrar inställningen för larmet.

Varje gång du trycker på knappen / ändras hastighetslarmets inställning enligt följande:

Instrumentpanel

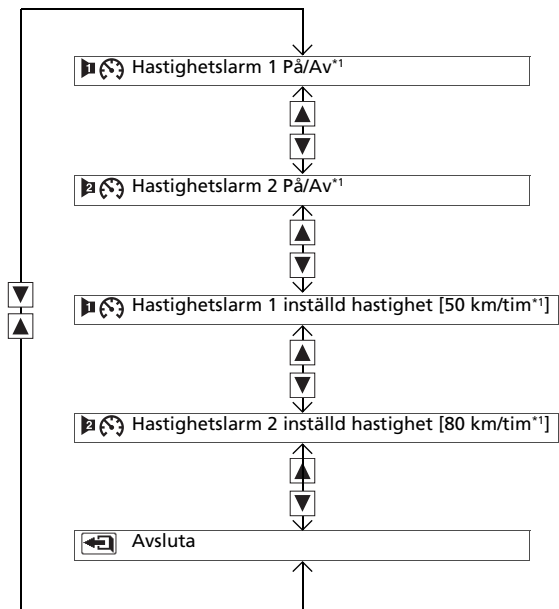

*1: Standardinställning

■ Sväng för sväng vägledning*

Visar en detaljerad vägbeskrivning till destinationen och är kopplad till navigeringssystemet.

➤ **Se handboken till navigeringssystemet**

■ Trafikskyltsinformation*

Visar systemet för vägmärkesigenkänning.

➤ **Trafikskyltsinformation*** S. 554

■ Ljud*

Visar aktuell ljudinformation.

➤ **Ljudanläggningens grundfunktioner** S. 268, 293

■ Telefon*

Visar aktuell telefoninformation.

➤ **Handsfreetelefonsystem** S. 403, 424

☒ Sväng för sväng vägledning*

Modeller med navigeringssystem

Förarinformationsgränssnittet visar en kompass när ruttguidning inte används.

Du kan välja om den detaljerade vägbeskrivningsdisplayen ska visas eller ej under ruttanvisningar.

➤ **Anpassade funktioner*** S. 156, 366

* Ej tillgängligt på alla modeller

Anpassade funktioner*

Vissa funktioner anpassas med hjälp av förarinformationsgränssnittet.

Så här går anpassningen till

Välj skärmen / (Anpassa inställningar) genom att trycka på -knappen när tändningen är påslagen **P**, fordonet står helt stilla och växelspaken är i läge **P** (automatisk växellåda) och parkeringsbromsen är ansatt (manuell växellåda). Välj / och tryck sedan på **ENTER**-knappen.

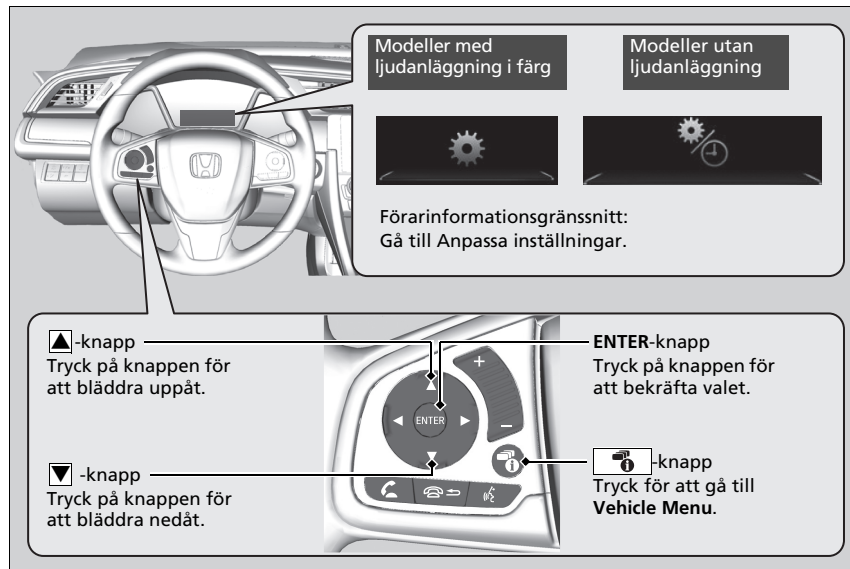

►► Anpassade funktioner*

För att anpassa andra funktioner, tryck på / -knappen.

- **Lista över anpassningsbara alternativ** S. 160
- **Exempel på anpassade inställningar** S. 164

När du anpassar inställningar:

Modeller med automatisk växellåda

Ställ växelväljaren i läge **P**.

Modeller med manuell växellåda

Dra handbromsen.

■ Anpassningsflöde

Tryck på -knappen.

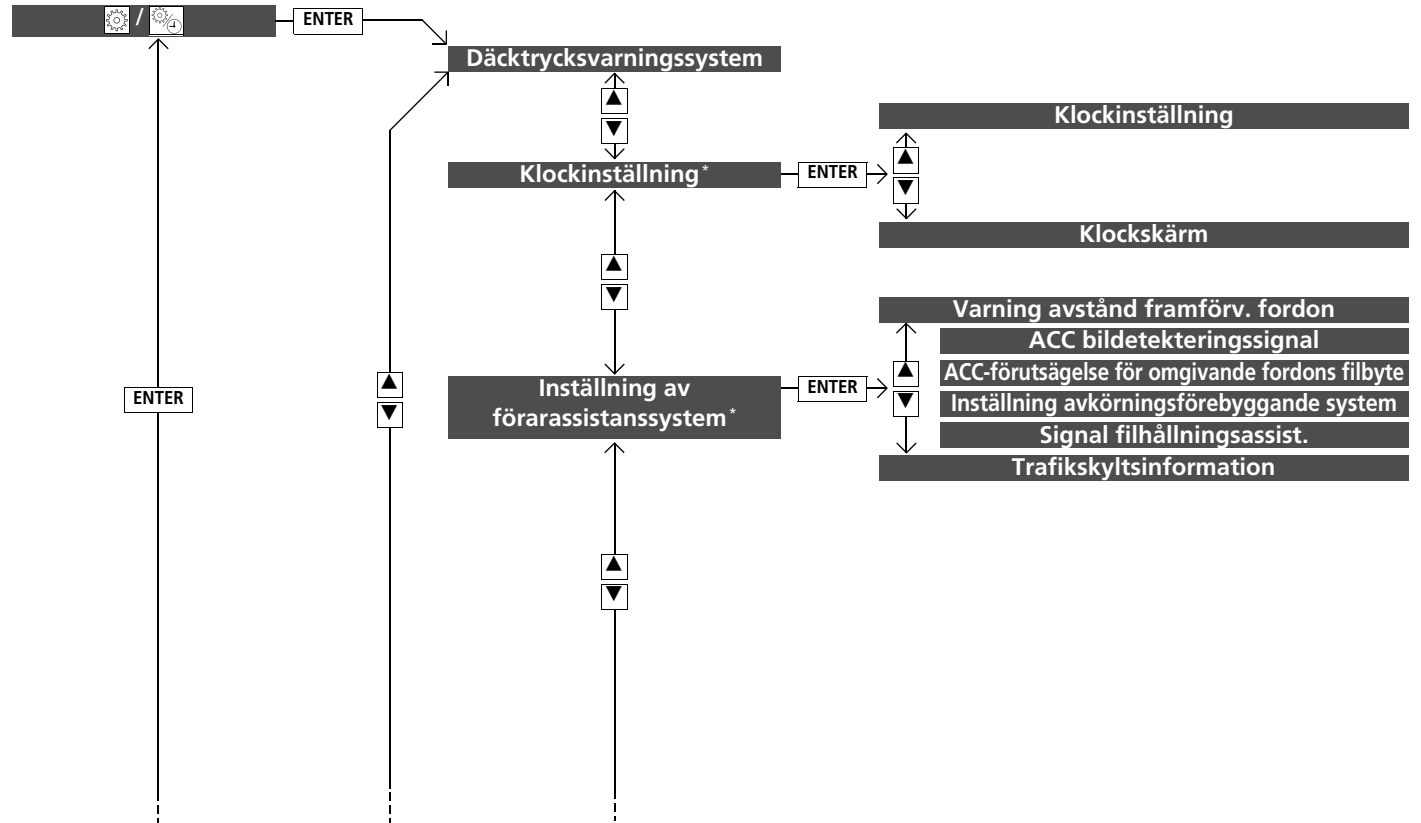

Instrumentpanel

* Ej tillgängligt på alla modeller

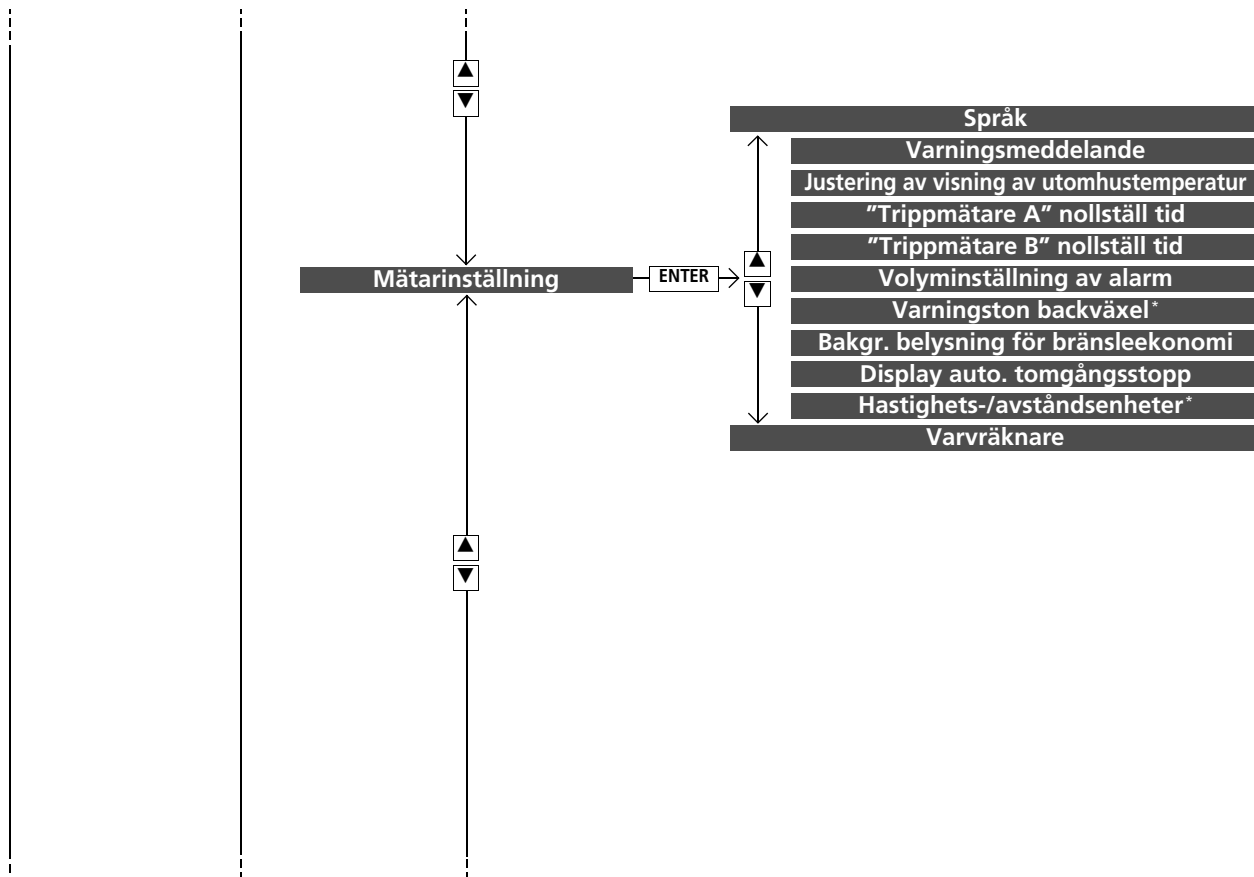

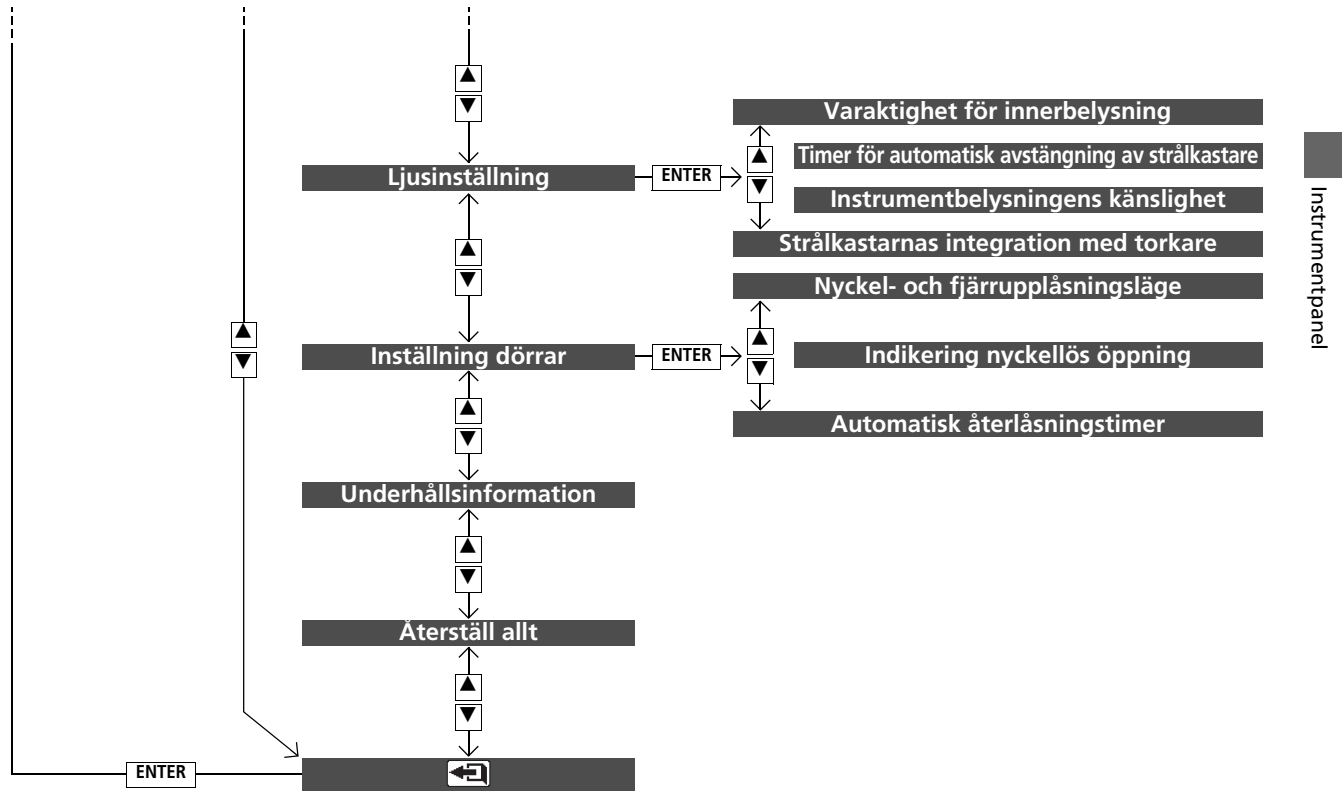

■ Lista över anpassningsbara alternativ

Inställningsgrupp	Anpassade funktioner	Beskrivning	Valbara inställningar
Däcktrycksvarningssystem	—	Initierar däcktrycksvarningssystemet.	Initiera/Avbryt
Klockinställning*	Klockinställning	Ställ in tiden. ➤ Ställa in klockan s. 168	—
	Klockskärm	Ställer in tidsvisning på 24-timmars-, 12-timmarsformat eller av.	24 h/12 h*/AV
Inställning av förarassistanssystem*	Varning avstånd framförv. fordon	Ändrar vid vilket avstånd CMBS signalerar.	Långt/Normalt*/Nära
	ACC bildetekteringssignal	Systemet avger ett pip när det upptäcker ett fordon, eller när fordonet är utom räckvidden för ACC.	PÅ/AV*
	ACC-förutsägelse för omgivande fordon's filbyte	Kopplar till och från ACC-förutsägelse för omgivande fordon's filbyte.	PÅ*/AV
	Inställning avkörningsförebyggande system	Ändrar inställningen för det avkörningsförebyggande systemet.	Tidig/Normal/Fördröjd*1/Endast varning
	Signal filhållningsassist.	Gör att systemet piper när LKAS avaktiveras.	PÅ/AV*
	Trafikskyltsinformation	Väljer om små ikoner för vägskyltar tänds på förarinformationsgränssnittet.	Små ikoner PÅ*/Små ikoner AV

*1: Standardinställning

Inställningsgrupp	Anpassade funktioner	Beskrivning	Valbara inställningar
Mätarinställning	Språk	Ändrar språk för systemet.	Engelska ^{*1} /Franska/Spanska/ Tyska/Italienska/Portugisiska/ Ryska/Finska/Norska/Svenska/ Danska/Nederländska/Poliska/ Turkiska
	Varningsmeddelande	Växlar mellan att varningsmeddelande visas och inte visas.	PÅ/AV ^{*1}
	Justering av visning av utomhustemperatur	Justerar temperaturavläsningen med några grader.	-3 °C ~ ±0 °C ^{*1} ~ +3 °C
	”Trippmätare A” nollställ tid	Ändrar inställningen för nollställningen av trippmätaren A, den genomsnittliga bränsleförbrukning A, medelhastigheten A och den förflutna tiden A.	Vid tankning/När tändning slås från/Manuell nollställning ^{*1}
	”Trippmätare B” nollställ tid	Ändrar inställningen för nollställningen av trippmätaren B, den genomsnittliga bränsleförbrukning B, medelhastigheten B och den förflutna tiden B.	Vid tankning/När tändning slås från/Manuell nollställning ^{*1}

*1: Standardinställning

Inställningsgrupp	Anpassade funktioner	Beskrivning	Valbara inställningar
Mätarinställning	Volyminställning av alarm	Ändringar volymen för larm, såsom summer, varningar, blinkersljud och så vidare.	Max/Medel^{*1}/Min
	Varningston backväxel*	Summern ljuder en gång när växelläget ändrats till läge R .	PÅ^{*1}/AV
	Bakgr. belysning för bränsleekonomi	Aktiverar/inaktiverar miljömätarfunktionen.	PÅ^{*1}/AV
	Display auto. tomgångsstopp	Välj om displayen för automatiskt tomgångsstopp ska visas eller inte.	PÅ^{*1}/AV
	Hastighets-/avståndsenheter*	Väljer färddatorns enheter.	mph-miles^{*1}/km/h-km
	Varvräknare	Väljer om varvräknaren visas på förarinformationsgränssnittet.	PÅ^{*1}/AV

*1: Standardinställning

Inställningsgrupp	Anpassade funktioner	Beskrivning	Valbara inställningar
Ljuställning	Varaktighet för innerbelysning	Ändrar den tidsrymd som kupébelysningen ska vara tänd när du har stängt förardörren.	60 sek/30 sek*¹/15 sek
	Timer för automatisk avstängning av strålkastare	Ändrar den tidsrymd som de utvändiga lamporna ska vara tända när du har stängt förardörren.	60 sek/30 sek/15 sek*¹/0 sek
	Instrumentbelysningens känslighet	Ändrar känsligheten för ljusstyrkan på instrumentpanelen när strålkastarreglaget är i AUTO -läget.	Max/Hög/Medel*¹/Låg/Min
	Strålkastarnas integration med torkare	Ändrar inställningar för om vindrutetorkaren kopplas till när strålkastarna automatiskt tänds när strålkastarkontakten är i läget AUTO .	PÅ*¹/AV
Inställning dörrar	Nyckel- och fjärrupplåsningsläge	Konfigurerar antingen förardörren eller alla dörrar så att de låses upp vid den första tryckningen på fjärrsändaren.	Endast förardörr*¹/Alla dörrar
	Indikering nyckellös öppning	LÅS/LÅS UPP – Ytterbelysningen blinkar.	PÅ*¹/AV
	Automatisk återlåsnings timer	Ändrar tiden det tar innan dörrarna låses och säkerhetssystemet aktiveras efter att du låser upp fordonet utan att någon dörr öppnas.	90 sek/60 sek/30 sek*¹
Underhålls-information	—	Avbryter/återställer servicepåminnelse displayen när underhållsservice har utförts.	Avbryt/Alla förfallna åtgärds punkter
Återställ allt	—	Avbryter/återställer alla anpassade inställningar som standardinställningar.	OK/Avbryt

*1: Standardinställning

■ Exempel på anpassade inställningar

Stegen för att ändra inställningen **"Trippmätare A" nollställ tid** till **Vid tankning** visas nedan. Standardinställningen för **"Trippmätare A" nollställ tid** är **Manuell återställning**.

Instrumentpanel

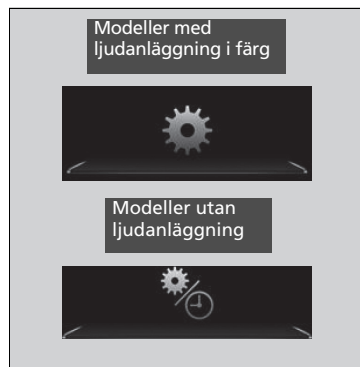

1. Tryck på knappen  för att välja  /  tryck sedan på **ENTER**-knappen.

2. Tryck på knappen  /  tills **Mätarinställning** visas på displayen.

3. Tryck på **ENTER**-knappen.
 ► **Språk** visas först på displayen.



4. Tryck på knappen / tills **"Trippmätare A" Återställ tid** visas på displayen, tryck sedan på **ENTER**-knappen.

► Displayen växlar till skärmen för anpassade inställningar, där du kan välja **Vid tankning**, **När tändning slås från, Manuell nollställning** eller **Avsluta**.

5. Tryck på knappen / och välj **Vid tankning** och tryck sedan på **ENTER**-knappen.

► Inställningsskärmen för **Vid tankning** visas, och därefter återgår skärmen till meny skärmen för anpassning.

6. Tryck på knappen / tills visas på displayen, och tryck sedan på **ENTER**-knappen.

7. Upprepa steg 6 tills du återgår till den normala skärmen.

Reglage

Detta kapitel förklarar hur man använder de olika reglagen som är nödvändiga för att köra.

Klocka	168
Låsa och låsa upp dörrarna	
Nyckeltyper och funktioner	170
Svag signalstyrka hos den nyckelfria fjärrkontrollen*	172
Låsa/Låsa upp dörrarna från utsidan	173
Låsa/låsa upp dörrarna från insidan	180
Barnsäkra dörrlås	181
Öppna och stänga bakluckan	182
Säkerhetssystem	
Startspärrsystem	185
Säkerhetslarm	185
Ultraljudssensorer*	187
Superlås*	188
Öppna och stänga rutor	189

Taklucka*	193
Manövrera omkopplarna omkring ratten	
Tändningslås*	195
ENGINE START/STOP-knapp*	196
Jämförelse av tändningslås och fordonsströmläge	199
Blinkers	200
Belysningsomkopplare	201
Främre* och bakre dimljus	204
Strålkastarjustering*	206
Varselljus	207
Automatiskt helljus*	208
Vindrutetorkare och -spolare	211
Reglage för ljusstyrka	215

Knapp för eluppvärmd bakruta/ uppvärmd dörrspegel*	216
Justera ratten	217
Ställa in speglarna	
Innerbackspegel	218
Elsidospeglar	219
Ställa in sätena	221
Innerbelysning/kupékomfortdetaljer	
Kupébelysning	230
Kupékomfort	232
Värmesystem*	248
Klimatanläggning*	253

* Ej tillgängligt på alla modeller

Ställa in klockan

Modeller utan navigeringssystem





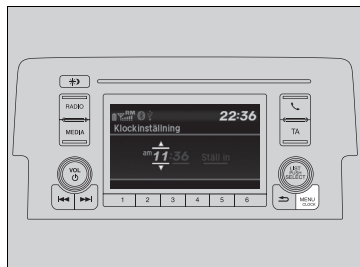

Du justerar tiden på klockdisplayen när tändningslåset står i läge ON .

Justering av tiden







Modeller med ljudanläggning i färg

Med MENU/CLOCK-knappen

1. Tryck och håll knappen **MENU/CLOCK** nedtryckt.
▶ **Klockinställning** väljs.
2. Vrid på  för att ändra timvisning och tryck sedan på .
3. Vrid på  för att välja minutvisning och tryck sedan på .
4. För att välja, vrid på  och välj **Ställ in** och tryck därefter på .

Modeller med ljudanläggningsdisplay

Med hjälp av inställningsmenyn på ljud/informations-skärmen

1. Välj **Inställningar**.
2. Välj **Klocka**.
3. Välj **Klockinställning**.
4. Välj  eller  för att ändra timme.
5. Välj  eller  för att ändra minut och välj sedan **OK**.



Ställa in klockan

Du kan ställa in klockdisplayen på att visa 12-timmarsklocka eller 24-timmarsklocka.

▶ **Anpassade funktioner*** S. 156, 366

Modeller utan ljudanläggning i färg

Det går inte att ställa klockan medan fordonet är i rörelse.

Modeller med navigeringssystem

Klockan uppdateras automatiskt genom ljudanläggningen, så du behöver alltså inte själv ställa in tiden.

Med MENU/CLOCK-knappen

Nedanstående anvisningar är avsedda att visa hur väljarratten fungerar.

Vrid på  för att välja.





Tryck på  för att bekräfta.

Med hjälp av inställningsmenyn på ljud/informations-skärmen

Du kan slå på och av klockdisplayen.

▶ **Anpassade funktioner*** S. 366

Du kan också ställa in klockan genom att peka på klockan i övre högra hörnet av displayen.

1. Tryck på klockan på displayen under några sekunder.
2. Välj **Klockjustering**.
3. Välj  eller  för att ändra timme.
4. Välj  eller  för att ändra minut och välj sedan **OK**.



Modeller utan ljudanläggning

■ Med hjälp av inställningsmenyn på förarinformationsgränssnittet

1. Tryck på knappen  för att välja , tryck sedan på **ENTER**-knappen.
2. Tryck på knappen / knappen tills **Klockinställning** visas på displayen.
3. Tryck på **ENTER**-knappen.
4. Tryck på **ENTER**-knappen för att välja **Klockinställning**.
5. Tryck på knappen / knappen för att välja timme, tryck sedan på **ENTER**-knappen.
6. Tryck på knappen / knappen för att ändra minut och tryck sedan på **ENTER**-knappen.
 - ▶ Displayen återgår till normal visning.

Nyckeltyper och funktioner

Till detta fordon medföljer följande nycklar:



Använd nycklarna för att starta och stänga av motorn samt för att låsa och låsa upp dörrarna och bagageluckan.

Du kan även använda fjärrsändaren för att låsa och låsa upp dörrarna och bagageluckan.

» Nyckeltyper och funktioner

Alla nycklar har ett startspärrsystem. Startspärrsystemet ökar fordonets skydd mot stöld.

» Startspärrsystem S. 185

Följ anvisningarna nedan för att undvika skador på nycklarna:

- Lämna inte nycklarna i direkt solljus eller på platser med hög temperatur eller luftfuktighet.
- Låt inte nycklarna falla i marken och ställ inte tunga föremål på dem.
- Håll nycklarna borta från vätskor, damm och sand.
- Ta inte isär nycklar annat än vid batteribyte.

Om kretsarna i nycklarna skadas finns det risk för att motorn inte startar och att fjärrsändaren slutar fungera.

Låt en återförsäljare undersöka nycklarna om de inte fungerar korrekt.

Inbyggd nyckel*

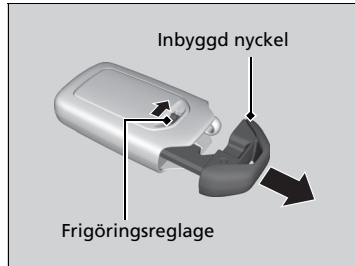

Den inbyggda nyckeln kan användas för att låsa/låsa upp dörrarna när batteriet i den nyckelfria fjärrsändaren blir svagt och den elektriska funktionen för låsning/upplåsning är avaktiverad. För att ta ut den inbyggda nyckeln, skjut in frigöringsknappen och dra sedan ut nyckeln. Du sätter tillbaka den inbyggda nyckeln genom att trycka in den i den nyckelfria fjärrkontrollen tills den klickar på plats.

Infällbar nyckel*

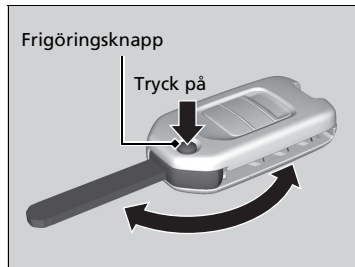

Nyckeln fälls upp inuti fjärrsändaren.

1. Tryck på frigöringsknappen för att fälla ut nyckeln från sändaren.
 - Se till att fälla ut nyckeln helt.
2. Du stänger nyckeln genom att trycka på frigöringsknappen och sedan trycka in nyckeln i sändaren tills ett klick hörs.

Infällbar nyckel*

Om nyckeln inte är helt utfälld finns det risk för att startspärrsystemet inte fungerar korrekt och att motorn inte startar. Undvik kontakt med nyckeln när den fälls ut eller in.

* Ej tillgängligt på alla modeller

■ Nyckelnummerbricka

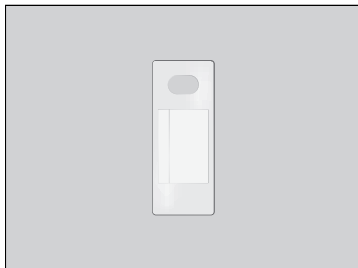

Innehåller ett nummer som du behöver om du köper en reservnyckel.

▣ Nyckelnummerbricka

Förvara brickan med nyckelnumret separat från nyckeln på en säker plats utanför fordonet.
Kontakta en återförsäljare om du vill köpa en extranyckel.

Kontakta en återförsäljare om du tappar nyckeln och inte kan starta motorn.

Svag signalstyrka hos den nyckelfria fjärrkontrollen*

Fordonet sänder ut radiovågor för att lokalisera den nyckelfria fjärrkontrollen när dörrarna och bakluckan låses/låses upp, eller motorn startas.

I följande fall kan låsningen/upplåsningen av dörrarna och bakluckan eller motorstarten förhindras eller funktionen vara instabil:

- Starka radiovågor som skickas ut av närbelägen utrustning.
- Den nyckelfria fjärrkontrollen bärs tillsammans med telekommunikationsutrustning, bärbara datorer, mobiltelefoner eller annan trådlös utrustning.
- Ett metallföremål vidrör eller täcker den nyckelfria fjärrkontrollen.

▣ Svag signalstyrka hos den nyckelfria fjärrkontrollen*

Kommunikationen mellan den nyckelfria fjärrsändaren och fordonet drar på batteriet i den nyckelfria fjärran.
Batteriet varar i ungefär två år, men varierar något beroende på hur ofta fjärrkontrollen används.
Det drar på batteriet varje gång den nyckelfria fjärrkontrollen tar emot starka radiovågor. Undvik därför att placera den i närheten av elektrisk utrustning som tv-apparater och persondatorer.

Låsa/Låsa upp dörrarna från utsidan

Använda det nyckelfria systemet*

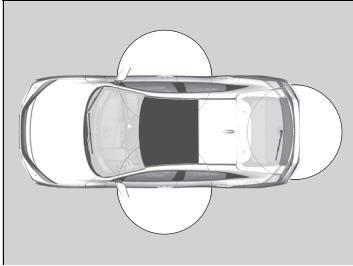

När du bär den nyckelfria fjärrkontrollen med dig kan du låsa/låsa upp dörrarna och bakluckan. Du kan låsa/låsa upp dörrarna och bakluckan inom en radie på ca 80 cm från det utvändiga dörrhandtaget eller bakluckans frigöringsknapp.

☒ Låsa/Låsa upp dörrarna från utsidan

Om innerbelysningsbrytaren står i det dörraktiverade läget tänds innerbelysningen när du låser upp dörrarna. Inga dörrar öppnas: Belysningen tonas ut efter 30 sekunder. Fordonet låses igen: Belysningen slocknar omedelbart.

☒ **Kupébelysning** S. 230

☒ Använda det nyckelfria systemet*

Om du inte öppnar någon av dörrarna eller bakluckan inom 30 sekunder från det att du låser upp fordonet med det nyckelfria systemet, låses dörrarna igen automatiskt.

Du kan endast låsa eller låsa upp dörrar med det nyckelfria systemet när fordonsströmläget står på VEHICLE OFF (fordon avstängt).

* Ej tillgängligt på alla modeller

■ Låsa dörrarna och bakluckan

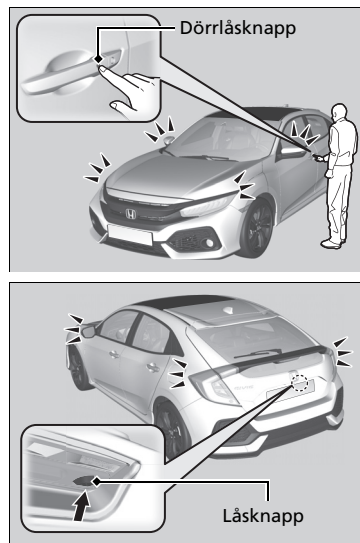

Tryck på dörrlåsknappen på framdörren eller bakluckan.

- Vissa utvändiga lampor blinkar tre gånger, alla dörrar samt bakluckan låses och säkerhetslarmet aktiveras.

► Använda det nyckelfria systemet*

- Lämna inte den nyckellösa fjärrkontrollen i det fordonet när du stiger ur fordonet. Ta den med dig.
- Även om du inte har någon nyckelfri fjärrkontroll kan du låsa/låsa upp dörrarna och bakluckan när någon annan som har en fjärrkontroll är inom räckvidden.
- Det kan hända att dörren låses upp om dörrhandtaget dränks in med vatten på grund av ett håftigt regnväder eller i en biltvätt när den nyckelfria fjärrkontrollen finns inom dess räckvidd från bilen.
- Om du fattar tag i något av framdörrshandtagen med handskar kan det hända att dörsensorn reagerar långsamt eller inte alls reagerar (och alltså inte låser upp dörrarna).
- När du låst dörren har du upp till två sekunder då du kan dra i dörrhandtaget för att bekräfta att dörren är låst. Om du behöver låsa upp dörren omedelbart efter att du låst den, vänta i minst två sekunder innan du tar tag i handtaget, annars kan dörren inte låsas upp.
- Det är inte säkert att det går att öppna dörren om du drar i handtaget omedelbart efter att du har fattat tag i det. Fatta tag i handtaget igen och bekräfta att dörren är upplåst innan du drar i handtaget.
- Även inom denna 80 cm-radie kan det hända att det inte går att låsa/låsa upp dörrarna och bakluckan med den nyckelfria fjärrkontrollen om den hålls över eller under det utvändiga dörrhandtaget.
- Det kan hända att fjärrsändaren inte fungerar om den är för nära dörren eller dörrglaset.

■ Låsa upp dörrarna och bagageluckan

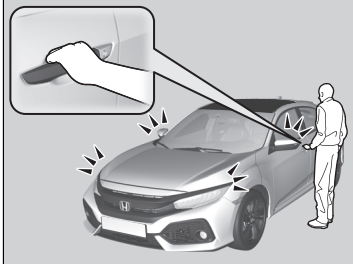

Fatta tag i förardörrens handtag:

- Förardörren låses upp.
- Vissa utvändiga lampor blinkar en gång.

Ta tag i passagerardörrens handtag:

- Alla dörrar och bakluckan låses upp.
- Vissa utvändiga lampor blinkar en gång.



Frigöringsknapp för baklucka

Tryck på bakluckans öppningsknapp.

- Bakluckan låses upp.
- Vissa utvändiga lampor blinkar en gång.
- **Använda bakluckans frigöringsknapp**
S. 183

► Använda det nyckelfria systemet*

Inställningarna för kontrollampans blinkande och dörrens upplåsningsläge kan anpassas med ljud-/informationsskärmen.

► **Anpassade funktioner** S. 366

* Ej tillgängligt på alla modeller

Använda fjärrsändaren

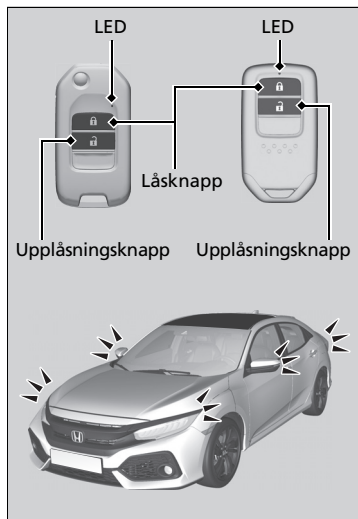

■ Låsa dörrarna och bakluckan

Tryck på låsknappen.

- Vissa utvändiga lampor blinkar tre gånger, alla dörrar samt bakluckan låses och säkerhetslarmet aktiveras.

►► Använda fjärrsändaren

Om du inte öppnar någon av dörrarna eller bakluckan inom 30 sekunder från det att du låser upp fordonet med fjärrsändaren, låses dörrarna och bakluckan igen automatiskt.

Du kan ändra timern för säkerhetsdörrlåsnings.

► **Anpassade funktioner*** S. 156, 366

Modeller utan nyckelfritt system

Fjärrsändaren fungerar inte när nyckeln sitter i tändningen.

Modeller med nyckelfritt system

Du kan endast låsa eller låsa upp dörrar med fjärrsändaren när effektläget står på VEHICLE OFF (fordon avstängt).

Modeller med nyckelfritt system

Högerstyrd modell

Du kan inte låsa dörrarna när den nyckelfria fjärrkontrollen är inuti fordonet, och summern ljuder. Om du behöver låsa någon av dörrarna medan fjärrsändaren fortfarande ligger kvar i fordonet gör du något av följande fyra gånger:

- Tryck på låsknappen på den nyckelfria fjärrsändaren.
- Vrid om nyckeln i låset för att låsa.
- Tryck på dörrlåsknappen på dörrhandtaget eller bakluckan.

Alla modeller

Fjärrsändaren använder lågeffektssignaler, vilket innebär att räckvidden varierar beroende på omgivningen.

■ Låsa upp dörrarna och bagageluckan

Tryck på upplåsningknappen.

En tryckning:

- Vissa yttre lampor blinkar till och förardörren låses upp.

Två tryckningar:

- Återstående dörrar och bakluckan låses upp.

☒ Använda fjärrsändaren

Fjärrsändaren låser inte fordonet när en dörr är öppen.

Om fjärrsändarens räckvidd plötsligt börjar variera håller batteriet troligen på att ta slut.

Om lysdioden inte tänds när du trycker på någon av knapparna har batteriet tagit slut.

☒ **Byta knappcells batteri** S. 670

Du kan anpassa inställningen för dörrens upplåsning.

☒ **Anpassade funktioner*** S. 156, 366

* Ej tillgängligt på alla modeller

■ Låsa/Låsa upp dörrarna med en nyckel

Om lås- eller upplåsningsknappen på fjärrsändaren inte fungerar använder du nyckeln istället.

➤ **Byta knappcells batteri** S. 670

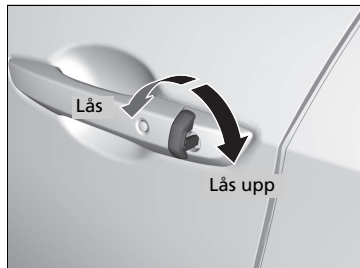

Sätt i nyckeln helt och vrid om.

☒ Låsa/Låsa upp dörrarna med en nyckel

När du låser förardörren med nyckeln låser du samtidigt övriga dörrars och bagageluckans lås.

Vid upplåsning låses förardörren upp först. Det går inte att vrida om nyckeln en andra gång inom några sekunder för att låsa upp återstående dörrar och bakluckan.

Om du låser upp dörrarna med nyckeln utlöses larmet av säkerhetssystemet. Var därför noga med att alltid låsa upp dörrarna med fjärrsändaren.

■ Låsa en dörr utan att använda nyckel

Om du inte har nyckeln på dig, eller om du av någon anledning inte kan låsa upp en dörr med nyckel kan du låsa dörren utan den.

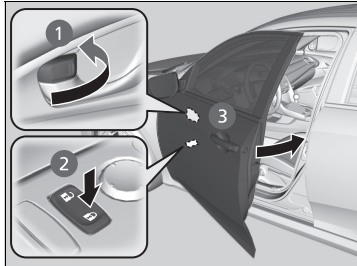

■ Låsning av förardörren

Tryck låstappen framåt **1** eller tryck huvuddörrlåskontakten i låsningsriktningen **2** och dra därefter ut och håll i det utvändiga dörrhandtaget **3**. Stäng dörren och släpp sedan handtaget.

■ Låsning av passagerardörrarna

Skjut låstappen framåt och stäng dörren.

■ Skyddssystem mot utelåsning

Modeller utan nyckelfritt system

Dörrarna och bakluckan kan inte låsas när nyckeln är i tändningslåset.

Modeller med nyckelfritt system

Dörrarna och bakluckan kan inte låsas när den nyckelfria fjärrkontrollen finns inne i bilen.

► Låsa en dörr utan att använda nyckel

När du låser förardörren låser du samtidigt övriga dörrars och bagageluckans lås.

Innan du låser en dörr ska du se till att nyckeln inte är kvar i fordonet.

Låsa/låsa upp dörrarna från insidan

Använda låstappen

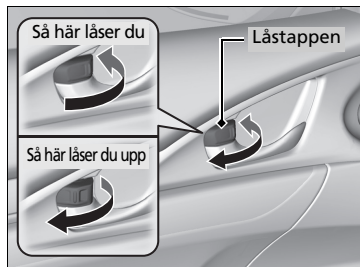

■ **Låsa dörren**
Skjut låstappen framåt.

■ **Låsa upp dörren**
Dra låstappen bakåt.

Upplåsning av bilen med framdörrens inre handtag

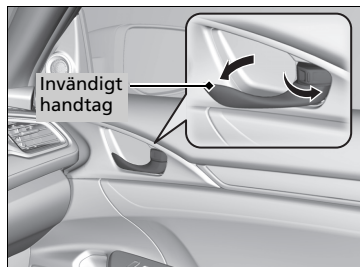

Dra i handtaget på insidan av framdörren.
► Dörren låses upp och öppnas i en rörelse.

►► Använda låstappen

När du låser dörren med hjälp av låsknappen på förardörren så låses alla övriga dörrars och bakluckans lås samtidigt. När du låser upp dörren med hjälp av låstappen på förardörren låses endast förardörren upp.

►► Upplåsning av bilen med framdörrens inre handtag

Handtaget på insidan av framdörrarna är utformat så att föraren och passageraren fram, kan öppna dörren i en rörelse. Denna funktion kräver dock att de personer som sitter i framsätet aldrig drar i handtaget på insidan av framdörren medan fordonet är i rörelse.

Barn bör alltid åka i baksätet där dörrarna har barnlås.

► **Barnsäkra dörrlås** S. 181

Använda huvuddörrlåskontakten

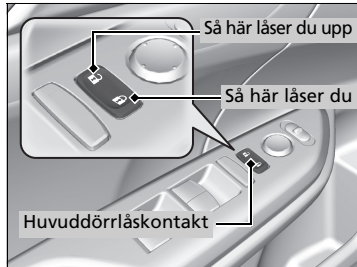

Tryck på dörrlåskomplarens huvudenhet som bilden visar för att låsa eller låsa upp alla dörrar och bakluckan.

☒ Använda huvuddörrlåskontakten

När du låser/låser upp någon av framdörrarna med hjälp av dörrlåskomplarens huvudenhet kommer alla de andra dörrarna och bakluckan att låsas/låsas upp samtidigt.

Barnsäkra dörrlås

Barnlåsen förhindrar bakdörrarna från att öppnas från insidan oavsett i vilket läge låstappen står.

Aktivera dörrarnas barnlås

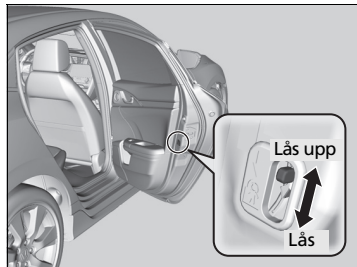

Skjut spaken i bakdörren till låsläget och stäng dörren.

■ När du öppnar dörren

Öppna dörren med dörrhandtaget på utsidan.

☒ Barnsäkra dörrlås

För att öppna dörren från insidan när dörrens barnlås är aktiverat för du låstappen i upplåsningsläget, hissar ner det bakre fönstret, sticker ut handen genom fönstret och drar i dörrhandtaget från utsidan.

Försiktighetsåtgärder för att öppna/stänga bakluckan

Se till att det inte finns några människor eller föremål i närheten av bakluckan när du öppnar eller stänger den.

- Öppna bakluckan hela vägen.
 - ▶ Om bagageluckan inte är helt öppen finns det risk att den börjar stängas av sin egen tyngd.
- Var försiktig när det är blåsigt. Vinden kan få bakluckan att slå igen.

Håll bakluckan stängd när du kör för att:

- ▶ Undvika potentiella skador.
- ▶ Förhindra att avgaser tränger in i fordonet.
 - ▶ **Kolmonoxid** S. 94

☒ Försiktighetsåtgärder för att öppna/stänga bakluckan

⚠ VARNING

Om personer kommer i vägen för en baklucka som öppnas eller stängs finns risk för allvarliga skador.

Se till att inga personer står för nära bakluckan innan du öppnar eller stänger den.

Var försiktig så att du inte slår i huvudet i bakluckan eller klämmer fingrarna mellan bakluckan och bagageutrymmet när du stänger luckan.

Undvik att stå framför avgasröret när du lastar i eller ur bagage ur bagageutrymmet när motorn går på tomgång. Du riskerar att bränna dig.

Låt aldrig passagerare åka i bagageutrymmet. De kan skadas vid häftiga inbromsningar, hastiga accelerationer eller en kollision.

Använda bakluckans frigöringsknapp

Frigöringsknapp för baklucka



När alla dörrar låses upp eller du trycker på upplåsningssknappen på fjärrsändaren låses bakluckan upp. Tryck på bakluckans frigöringsknapp och lyft upp luckan.

Modeller med nyckelfritt system

Om du har med dig den nyckelfria fjärrkontrollen behöver du inte låsa upp bakluckan innan du öppnar den.

Alla modeller

Du stänger bakluckan genom att fatta tag i handtaget på insidan, dra ner bakluckan och trycka igen den från utsidan.

Om du stänger bakluckan när alla dörrar är låsta låses bakluckan automatiskt.

- Vissa utvändiga lampor blinkar tre gånger.

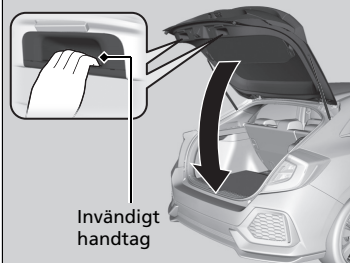

► Använda bakluckans frigöringsknapp

Modeller med nyckelfritt system

- Lämna inte den nyckellösa fjärrkontrollen i det fordonet när du stiger ur fordonet. Ta den med dig.
- Även om du inte har någon nyckelfri fjärrkontroll kan du låsa upp bakluckan när någon annan har en fjärrkontroll inom räckvidden.
- Lämna inte den nyckelfria fjärrkontrollen inne i bagageutrymmet och stäng luckan när alla dörrar är låsta. Sumpens ljuder och luckan kan inte låsas.

Använda fjärrsändaren

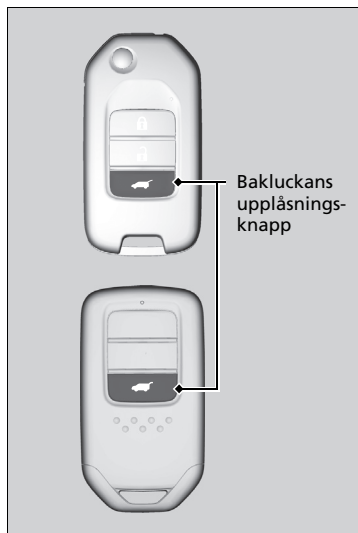

Tryck på bakluckans upplåsningknapp så låses luckan upp.

☒ Använda fjärrsändaren

Om du har låst upp och öppnat bakluckan med fjärrsändaren låses bakluckan automatiskt när du stänger den.

Startspärrsystem

Startspärrsystemet förhindrar att en nyckel som inte har förregistrerats startar motorn. Varje enskild nyckel är utrustad med elektroniska sändare som använder elektroniska signaler för att bekräfta nyckeln.

Observera följande när du sätter in nyckeln i tändningslåset* eller trycker på **ENGINE START/STOP**-knappen*:

- Låt inte föremål som sänder ut kraftiga radiovågor komma nära tändningslåset* eller **ENGINE START/STOP**-knappen*.
- Se till att nyckeln inte skymms av eller kommer i beröring med metallföremål.
- Låt inte en nyckel från ett annat fordons startspärrsystem komma nära tändningslåset* eller **ENGINE START/STOP**-knappen*.
- Lägg inte nyckeln nära magnetiska föremål. Elektroniska apparater som TV och ljudanläggningar avger starka magnetfält. Observera att även en nyckelknippa kan bli magnetisk.

Säkerhetslarm

Säkerhetssystemslarmet aktiveras när bakluckan, motorhuven eller dörrarna öppnas utan fjärrkontrollen eller det nyckelfria systemet*.

■ När säkerhetslarmet aktiveras

Signalhornet ljuder i intervaller och vissa utvändiga lampor blinkar.

■ Så här inaktiverar du säkerhetslarmet

Lås upp fordonet med hjälp av fjärrkontrollen eller det nyckelfria systemet*, eller genom att sätta tändningen i läge ON **II***1. Systemet avaktiveras tillsammans med signalhornet och de blinkande lamporna.

*1: Modeller med nyckelfritt system har en **ENGINE START/STOP**-knapp istället för tändningslås.

* Ej tillgängligt på alla modeller

» Startspärrsystem

OBS

Om du lämnar tändningsnyckeln kvar i fordonet finns det risk för stöld eller att fordonet oavsiktligt kommer i rörelse. Ta alltid med dig tändningsnyckeln när du lämnar fordonet utan tillsyn.

Modifera inte systemet och bygg inte på det med andra komponenter.

Att göra detta kan skada systemet och göra fordonet funktionsodugligt.

Kontakta en återförsäljare om systemet upprepade gånger misslyckas med att identifiera nyckelkoden. Kontakta återförsäljaren om du har tappat bort nyckeln och inte kan starta motorn.

Endast högerstyrda modeller: Tryck ner och håll kvar bromspedalen innan fordonet startas första gången efter att batteriet har kopplats ur.

» Säkerhetslarm

Modifera inte systemet och bygg inte på det med andra komponenter.

Att göra detta kan skada systemet och göra fordonet funktionsodugligt.

■ Ställa in säkerhetslarmet

Säkerhetslarmet aktiveras automatiskt när följande villkor är uppfyllda:

- Tändningslåset är i läget LOCK **0***¹ och nyckeln har tagits ur tändningslåset.
- Motorhuvn är stängd.
- Alla dörrar och bakluckan har låsts utifrån med nyckeln, fjärrsändaren eller det nyckelfria systemet*.

■ När säkerhetslarmet aktiveras

Säkerhetslarmindikatorn blinkar på instrumentpanelen. När blinkningsfrekvensen ändras efter ca 15 sekunder är säkerhetssystemets larm aktiverat.

■ Så här inaktiverar du säkerhetslarmet

Säkerhetssystemslarmet avaktiveras när fordonet låses upp med hjälp av fjärrsändaren, det nyckelfria systemet* eller när tändningslåset vrids till läge ON **II***¹. Säkerhetssystemslarmets indikator släcks samtidigt.

*1: Modeller med nyckelfritt system har en **ENGINE START/STOP**-knapp istället för tändningslås.

* Ej tillgängligt på alla modeller

» Säkerhetslarm

Säkerhetslarmet fortsätter i ca 5 minuter innan säkerhetssystemet avaktiveras.

Systemet går igenom tio 30-sekunders cykler, under vilka signalhornet ljuder och en nödsignallampa blinkar.

Beroende på omständigheterna kan säkerhetssystemet fortsätta vara aktivt i mer än 5 minuter.

Aktivera inte säkerhetslarmsystemet när någon sitter i fordonet eller ett fönster är öppet. Systemet kan oavsiktligt aktiveras i följande fall:

- När dörren låses upp med hjälp av låstappen.
- Öppna motorhuvn med huvnens öppningsreglage.

Om batteriet tar slut efter att du har aktiverat säkerhetslarmet kan larmet utlösas när batteriet har laddats upp eller bytts ut.

Om detta händer inaktiverar du säkerhetslarmet genom att låsa upp en dörr med fjärrsändaren eller det nyckelfria systemet*.

Lås upp dörren med nyckeln. Säkerhetssystemets larm stängs av.

Modeller med ultraljudsgivare

För att ställa in ultraljudsgivare tillsammans med säkerhetssystemet, lås dörrarna och bakluckan med nyckeln, fjärrsändaren eller det nyckelfria systemet*.

Ultraljudssensorer*

Ultraljudssensorerna aktiveras endast när säkerhetslarmet aktiveras. Sensorerna känner av om någon tränger sig in i passagerarutrymmet genom ett fönster eller rör sig i kupén och utlöser larmet.

■ Så här aktiverar du säkerhetslarmet utan att aktivera ultraljudssensorn

Du kan ställa in säkerhetssystemet utan att aktivera ultraljudssensorn.

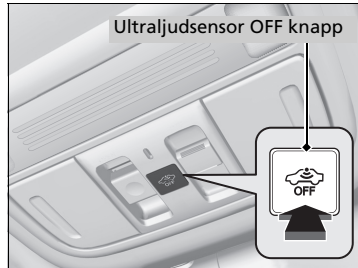

Stäng av ultraljudsensornsystemet genom att trycka på ultraljudsensorns OFF-knapp efter det att du har tagit ut nyckeln ur tändningslåset, eller när nyckeln är i läget ACCESSORY **I** eller LOCK **0***1.

►  aktiveras i rött.

Aktivera igen genom att trycka på ultraljudsgivarens AV-knapp.

Ultraljudsgivarna aktiveras varje gång säkerhetslarmet aktiveras, även om du stängt av det senast.

►► Ultraljudssensorer*

Ställ inte in säkerhetssystemslarmet när någon sitter i fordonet eller om ett fönster är öppet. Systemet kan oavsiktligt aktiveras när ultraljudssensorn detekterar vibrationer eller höga ljud.

Om ultraljudssensorn är aktiverad kan säkerhetssystemet endast stängas av med fjärsändaren eller det nyckelfria systemet*, inte med nyckeln.

Lås upp dörren med nyckeln. Säkerhetssystemets larm stängs av.

Det går att bekräfta om bilens säkerhetssystem har aktiverats utan din vetskap. Om säkerhetssystemet har aktiverats av någon anledning blinkar  i 5 minuter efter att du låst upp dörren och avaktiverat systemet.

Om du däremot startar motorn slutar  att blinka efter 5 sekunder.

Om ultraljudsgivaren har slutat fungera eller något annat problem uppstått aktiveras  i 5 minuter efter att du låst upp dörren och avaktiverat systemet.

Om du däremot startar motorn stängs  av.

*1: Modeller med nyckelfritt system har en **ENGINE START/STOP**-knapp istället för tändningslås.

* Ej tillgängligt på alla modeller

Superlås*

Superlåsfunktionen kopplar ur låstapparna på alla dörrar.

■ Så här aktiverar du superlåsfunktionen

- Vrid om nyckeln i förardörren (i riktning mot fronten) två gånger inom fem sekunder.
- Tryck på fjärrkontrollens låsknapp två gånger inom fem sekunder.

Modeller med nyckelfritt system

- Tryck på dörrlåsknappen på dörrhandtaget eller bakluckan två gånger inom fem sekunder.

■ Så här inaktiverar du superlåsfunktionen

Lås upp förardörren med fjärrsändaren eller det nyckelfria systemet*.

►► Superlås*

VARNING

Ingen får uppehålla sig i fordonet när superlåset är aktiverat. Personer som stängs in i fordonet kan bli allvarligt sjuka eller dö av den värme som uppstår när fordonet lämnas i solen.

Kontrollera att ingen befinner sig i fordonet innan du aktiverar superlås.

Lås upp dörren med nyckeln. Säkerhetssystemets larm stängs av.

Även om du har låst upp, öppnat och sedan stängt bakluckan fortsätter superlåsfunktionen att vara aktiv.

Öppna/stänga elfönsterhissar

Fönsterhissarna kan öppnas och stängas med hjälp av knapparna på dörrarna när tändningslåset är i läget ON *1.

Förarsidans omkopplare kan användas för att öppna och stänga alla fönster. Låsknappen till elfönsterhissarna på förarsidan måste slås från (indikatorn ska vara släckt) för att man ska kunna öppna och stänga fönstren någon annanstans än från förarsätet.

När elfönsterhissarnas låsknapp är intryckt tänds indikatorn och det går endast att manövrera förarfönstret. Använd elfönsterhissens låsknapp när du har barn i bilen.

Öppna/stänga rutor med den automatiska öppnings-/stängningsfunktionen

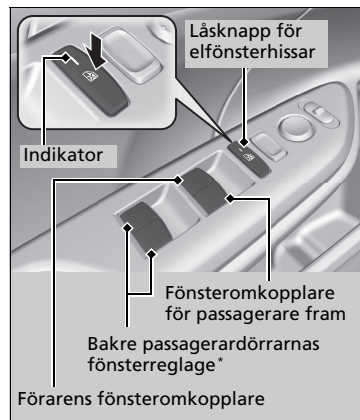

Manuell funktion

Så här öppnar du: Tryck knappen nedåt och håll kvar den där tills önskat läge nås.

Så här stänger du: Dra knappen uppåt och håll kvar den i detta läge tills önskat läge nås.

Automatisk funktion

Så här öppnar du: Tryck ner omkopplaren med fast hand.

Så här stänger du: Dra upp omkopplaren med fast hand.

Fönstret öppnas eller stängs fullständigt. Du kan när som helst stoppa fönstret genom att snabbt trycka eller dra i omkopplaren.

Öppna/stänga elfönsterhissar

⚠ VARNING

Om ett fönster stängs så att det klämmer någons händer eller fingrar kan detta orsaka allvarliga skador.

Se till att passagerarna inte är i närheten av fönstren innan du stänger dem.

VARNING: Ta alltid med dig tändningsnyckeln när du lämnar bilen även om andra sitter kvar i den.

Elfönsterhissarna kan manövreras upp till 10 minuter efter det att tändningslåset vridits till LOCK *1.

Automatisk öppnings-/stängningsfunktion för framrutor
Denna funktion avbryts om du öppnar någon av framdörrarna.

Automatisk öppnings-/stängningsfunktion för alla rutor
Denna funktion avbryts när du stänger förardörren.

Automatisk backfunktion

Om ett elfönster känner motstånd vid automatisk stängning, avbryts stängningen och rutan öppnas igen.

Den automatiska backfunktionen för förarfönstret inaktiveras om man håller upp omkopplaren hela tiden.

Den automatiska backfunktionen upphör att känna av när fönstret är nästan stängt så att det kan stängas helt.

*1: Modeller med nyckelfritt system har en **ENGINE START/STOP**-knapp istället för tändningslås.

* Ej tillgängligt på alla modeller

■ Öppna/stänga fönster utan den automatiska öppnings-/stängningsfunktionen*

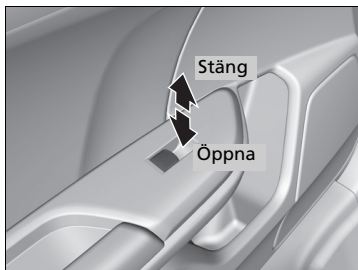

Så här öppnar du: Tryck ned omkopplaren.

Så här stänger du: För upp omkopplaren.

Släpp omkopplaren när fönstret nått önskat läge.

☒ Öppna/stänga elfönsterhissar

Du kan inte helt öppna de bakre fönstren.

Automatisk öppnings-/stängningsfunktion för alla rutor

Öppna/stänga rutorna och takluckan* med fjärrsändaren

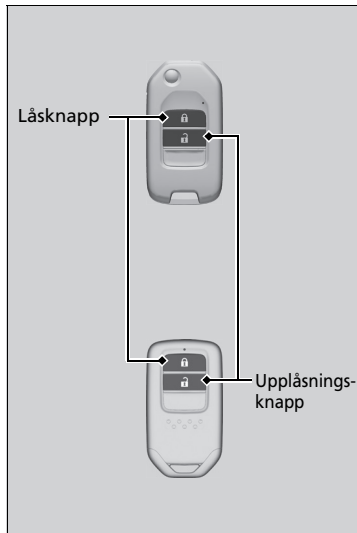

Så här öppnar du: Tryck på upplåsningsknappen och tryck sedan in den igen inom 10 sekunder och håll den intryckt.

Så här stänger du: Tryck på låsknappen och tryck sedan in den igen inom 10 sekunder och håll den intryckt.

Upprepa proceduren om fönstren eller takluckan stannar halvvägs.

* Ej tillgängligt på alla modeller

Automatisk öppnings-/stängningsfunktion för alla rutor

■ Stänga rutorna och takluckan * med nyckeln



Så här stänger du: Lås förardörren med nyckeln. Inom 10 sekunder från det att nyckeln återförts till mittenläget vrider du om nyckeln åt låshållet och håller kvar den där.

Släpp nyckeln för att stoppa fönstren och takluckan i önskat läge. Om du vill ha ytterligare justering, upprepa samma moment.

Öppna/stänga takluckan

Du kan endast manövrera takluckan när tändningslåset är i läge ON *1. Använd omkopplaren framtill i taket för att öppna och stänga takluckan.

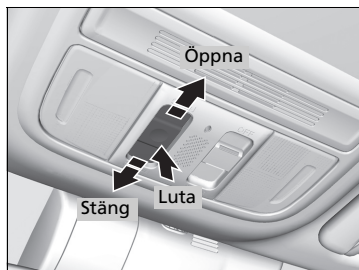

■ Automatisk funktion

Så här öppnar du: Dra omkopplaren bestämt bakåt.

Så här stänger du: Tryck omkopplaren bestämt framåt.

Takluckan öppnas eller stängs automatiskt hela vägen. Tryck kort på omkopplaren för att avbryta takluckans rörelse halvvägs.

■ Manuell funktion

Så här öppnar du: Dra omkopplaren bakåt en aning och håll kvar den där tills önskat läget uppnås.

Så här stänger du: Tryck omkopplaren framåt en aning och håll kvar den där tills önskat läge nås.

■ Luta takluckan uppåt

För att luta: Tryck på mitten av takluckans reglage.

Så här stänger du: För knappen framåt med fast hand och släpp den.

☒ Öppna/stänga takluckan

VARNING

Om takluckan öppnas eller stängs på någons händer eller fingrar, kan det orsaka allvarliga skador.

Se till att ingen har händerna eller fingrarna i närheten av takluckan när du öppnar eller stänger den.

VARNING: Ta alltid med dig tändningsnyckeln när du lämnar bilen även om andra sitter kvar i den.

OBS

Öppning av takluckan vid frystemperatur eller då den är täckt med snö och is, kan skada takluckans panel eller motor.

Den elmanövrerade takluckan kan manövreras upp till 10 minuter efter det att tändningslåset vridits till LOCK *1. Denna funktion avbryts när du stänger förardörren.

*1: Modeller med nyckelfritt system har en **ENGINE START/STOP**-knapp istället för tändningslås.

* Ej tillgängligt på alla modeller

» Öppna/stänga takluckan

När ett motstånd känns av, vänder takluckans automatiska backfunktion riktning, varefter takluckan stannar. Den automatiska omriktningfunktionen upphör att känna av takluckan när den är nästan stängd för att den ska kunna stängas helt. Se till att inga främmande föremål, inklusive medpassagerarnas fingrar, finns i närheten av takluckan.

Du kan använda fjärrsändaren eller nyckeln för att hantera takluckan.

- ❑ **Öppna/stänga rutorna och takluckan* med fjärrsändaren** S. 191
- ❑ **Stänga rutorna och takluckan* med nyckeln** S. 192

Tändningslås *

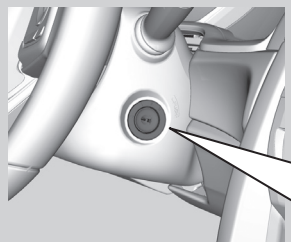

- 0** LOCK: Sätt i och ta bort nyckeln i detta läge.
- I** ACCESSORY: I det här läget kan du använda ljudanläggningen* och andra tillbehör.
- II** ON: Detta är läget under körning.
- III** START: Detta läge är för att starta motorn. Tändningslåset återgår till ON **II** när du släpper nyckeln.

» Tändningslås*

Modeller med manuell växellåda



⚠ VARNING

Om du tar ut nyckeln ur tändningslåset under körning låser detta styrningen. Detta kan göra att du förlorar kontrollen över fordonet.

Ta endast ut nyckeln ur tändningslåset när du har parkerat.

Alla modeller

Om du öppnar förardörren när tändningslåset står i läge LOCK **0** eller ACCESSORY **I** visas följande meddelande på förarinformationsgränssnittet:

- I läge LOCK **0**: 
- I läge ACCESSORY **I**: 

Om nyckeln inte kan vridas om från LOCK **0** till ACCESSORY **I** kan du försöka vrida nyckeln samtidigt som du vrider ratten åt vänster och höger. Ratten låses upp, vilket gör det möjligt att vrida om nyckeln.

* Ej tillgängligt på alla modeller

ENGINE START/STOP-knapp*

Byte av strömläge

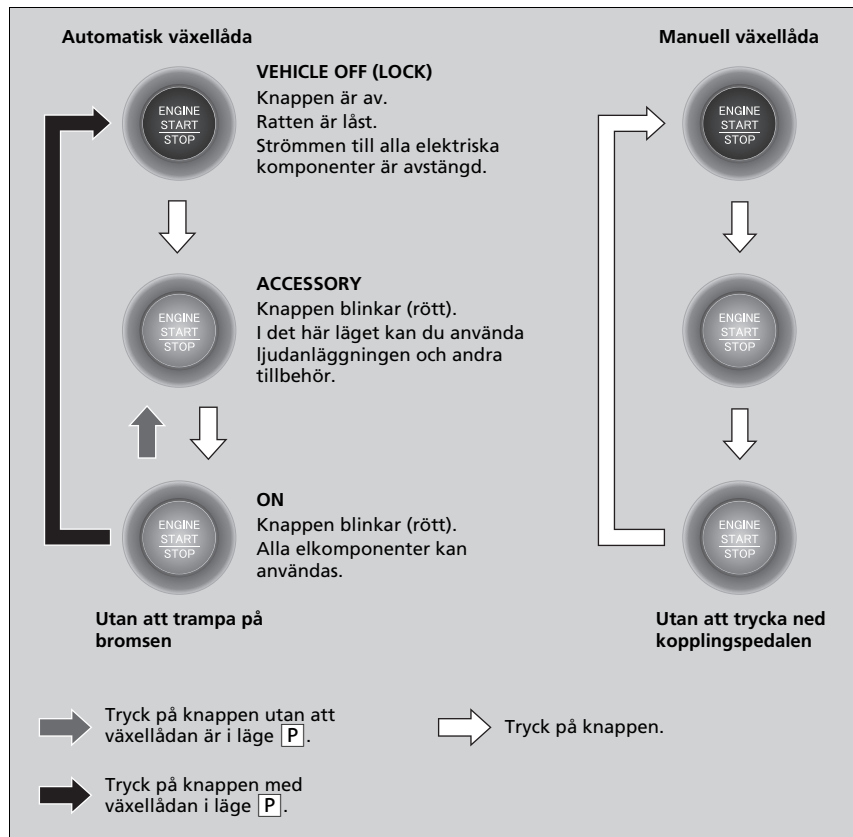

ENGINE START/STOP-knapp*

ENGINE START/STOP-knappens funktionsområde

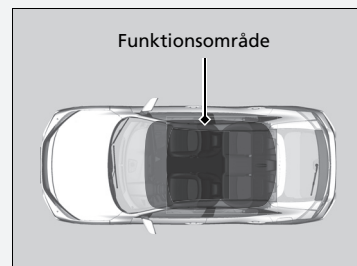

Du kan starta motorn när den nyckelfria fjärrkontrollen är inuti fordonet.
Motorn kan också startas om den nyckelfria fjärran är nära dörren eller fönstret, även om den är utanför fordonet.

Läge ON:

ENGINE START/STOP-knappen är på (röd) om motorn är igång.

Om batteriet i den nyckelfria fjärrkontrollen börjar ta slut kanske motorn inte startar när du trycker på **ENGINE START/STOP**-knappen. Se följande länk om motorn inte startar.

❏ **Om batteriet i den nyckelfria fjärrkontrollen är svagt** S. 709

Lämna inte i tändningslåset i läge ACCESSORY eller ON när du stiger ur.

Automatisk strömavstängning

Om du lämnar ditt fordon under 30 till 60 minuter med växelväljaren i läge **P** (modeller med automatisk växellåda) och fordonsströmläget i ACCESSORY går systemet automatiskt till det läge som liknar VEHICLE OFF (LOCK) för att batteriet inte ska laddas ur.

När systemet är i detta läge:

Rattlåset aktiveras inte.

Du kan inte låsa eller låsa upp dörrar med fjärrsändaren eller det nyckelfria systemet.

Tryck på **ENGINE START/STOP**-knappen för att växla till läge VEHICLE OFF (LOCK).

Fordonsströmlägespåminnare

Om du öppnar förardörren när effektläget står på ACCESSORY ljuder en varningssummer.

■ Påminnare för nyckelfri fjärrsändare

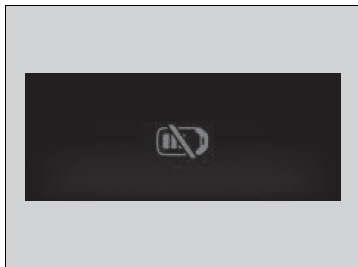

Varningssumman kan ljuda från fordonets insida och/eller utsida för att påminna dig om att den nyckelfria fjärrsändaren befinner sig utanför fordonet. Om summan fortsätter att ljuda även sedan fjärrsändaren är placerad i fordonet, placera den inom dess räckvidd.

■ När fordonsströmläget står på ON

Om den nyckelfria fjärrkontrollen har tagits ut ur fordonet och förardörren stängs, ljuder varningssumman både inne i och utanför fordonet. Ett varningsmeddelande på förarinformationsgränssnittet uppmärksammar föraren på att fjärrkontrollen är utanför fordonet.

■ När fordonsströmmen är i läge ACCESSORY.

Om den nyckelfria fjärrsändaren har tagits ut ur fordonet och förardörren är stängd, ljuder en varningssummer utanför fordonet.

►► Påminnare för nyckelfri fjärrsändare

När den nyckelfria fjärrsändaren befinner sig i systemets räckvidd och förardörren är stängd, stängs varningsfunktionen av.

Om den nyckelfria fjärrkontrollen tas ut ur fordonet efter att motorn har startats kan du inte längre ändra läget för **ENGINE START/STOP**-knappen eller starta om motorn. Kontrollera alltid om fjärrsändaren är i fordonet när du trycker på **ENGINE START/STOP**-knappen.

Varningssumman aktiveras inte när du tar ut den nyckelfria fjärrsändaren ur fordonet genom ett fönster.

Placera inte den nyckelfria fjärrsändaren på instrumentbrädan eller i handskfacket. Detta kan leda till att varningssumman aktiveras. Under vissa andra omständigheter som kan förhindra att fordonet lokaliserar fjärrsändaren, kan varningssumman utlösas även om fjärrsändaren är inom systemets räckvidd.

Jämförelse av tändningslås och fordonsströmläge

Tändningslåsläge	LOCK 0 (med/utan nyckeln)		ACCESSORY I		ON II		START III	
Utan nyckelfritt system	<ul style="list-style-type: none"> • Motorn är avstängd och strömmen frånslagen. • Ratten är låst. • Inga elkomponenter kan användas. 		<ul style="list-style-type: none"> • Motorn är avstängd. • Vissa elkomponenter, som ljudanläggningen* och uttaget för tillbehör, kan användas. 		<ul style="list-style-type: none"> • Normalt nyckelläge under färd. • Alla elkomponenter kan användas. 		<ul style="list-style-type: none"> • Använd det här läget för att starta motorn. • Tändningslåset återgår till läge ON II när man släpper nyckeln. 	
Fordonsströmläge	VEHICLE OFF (LOCK)		ACCESSORY		ON	  Knappen: Blinkar På	START	
Med nyckelfritt system och ENGINE START/STOP -knapp	Knapp-Av <ul style="list-style-type: none"> • Motorn är avstängd och strömmen frånslagen. • Ratten är låst. • Inga elkomponenter kan användas. 		Knapp-Blinkar <ul style="list-style-type: none"> • Motorn är avstängd. • Vissa elkomponenter, som ljudanläggningen och uttaget för tillbehör, kan användas. 		Knapp-Blinkar (motorn är avstängd) På (motorn är igång) <ul style="list-style-type: none"> • Alla elkomponenter kan användas. 		Knapp-På <ul style="list-style-type: none"> • Läget återgår automatiskt till ON efter att motorn har startat. 	

* Ej tillgängligt på alla modeller

Blinkers

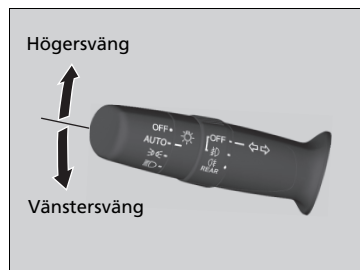

Blinkers kan användas när tändningslåset står i läget ON *1.

■ Pulsstyrda blinkers

När du med lätt hand trycker upp eller ner (och sedan släpper) blinkersspaken blinkar de utvändiga blinkerslamporna liksom körriktningsindikatorn tre gånger. Denna funktion kan användas för att signalera filbyte.

*1: Modeller med nyckelfritt system har en **ENGINE START/STOP**-knapp istället för tändningslås.

Belysningsomkopplare

Manuell funktion

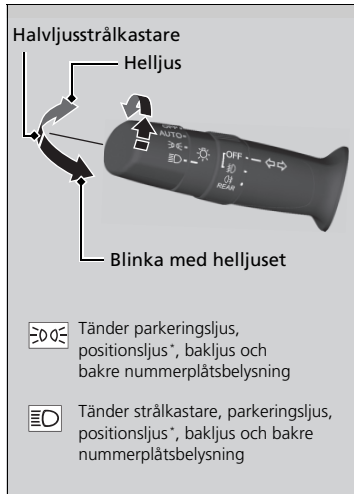

Om du vrider belysningsomkopplaren slås belysningen på och av, oavsett effektläge eller tändningslåsets läge.

■ Helljus

Tryck spaken framåt tills det hörs ett klick.

■ Halvljus

Dra tillbaka spaken när du kör med helljus för att ställa om till halvljus igen.

■ Blinka med helljuset

Dra spaken bakåt och släpp den.

■ Belysning av

Vrid spaken till endera **OFF** när:

- Växelväljaren är i läge **P**. (modeller med automatisk växellåda)
- Parkeringsbromsen är åtdragen.

Tänd belysningen igen genom att vrida spaken till **OFF** för att stänga läget för släckt belysning. Även om du inte stänger läget för släckt belysning tänds belysningen automatiskt när:

- Växelväljaren tas ur läge **P** (modeller med automatisk växellåda) och parkeringsbromsen frikopplas.
- Fordonet sätts i rörelse.

►► Belysningsomkopplare

Modeller med nyckelfritt system

Om du lämnar nyckeln kvar i läget VEHICLE OFF (LÅST) när belysningen är tänd, ljuder en summer när förardörren öppnas.

Modeller utan nyckelfritt system

Om du tar ut nyckeln ur tändningslåset när belysningen är tänd, ljuder en summer när förardörren öppnas.

När lamporna är på lyser indikatorn för tänd belysning på instrumentpanelen.

► Indikator för tänd belysning S. 109

Lämna inte ljuset på när motorn är avstängd eftersom det laddar ur batteriet.

* Ej tillgängligt på alla modeller

Automatisk drift (automatisk belysningsstyrning)



Den automatiska belysningsfunktionen kan användas när tändningslåset är i läget ON *1.

När du vrider om ljusströmbrytaren till **AUTO**, slås strålkastare och annan yttre belysning på och av automatiskt beroende på omgivningens ljusstyrka.

Strålkastarna tänds när du låser upp en dörr i mörker med strålkastarreglaget i **AUTO**.

- När du låser dörren släcks strålkastarna.

Automatisk drift (automatisk belysningsstyrning)

Du bör slå på strålkastarna manuellt vid körning nattetid, i dimma eller på naturligt mörka platser som långa tunnlar eller parkeringsgarage.

Ljussensorn sitter placerad såsom figuren nedan visar. Täck inte över denna ljussensor eftersom det automatiska belysningsystemet då inte fungerar korrekt.

Modeller utan automatiska intervalltorkare

Ljussensor

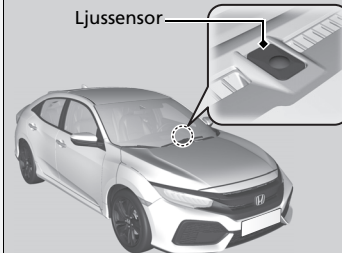

Modeller med automatiska intervalltorkare

Ljussensor

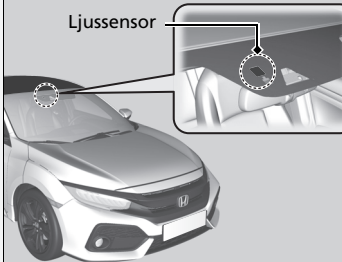

*1: Modeller med nyckelfritt system har en **ENGINE START/STOP**-knapp istället för tändningslås.

Strålkastarnas integration med torkare

Strålkastarna tänds automatiskt när torkarna används flera gånger inom ett visst antal intervall och strålkastarreglaget är i läge **AUTO**.

Strålkastarna stängs automatiskt av några minuter senare om torkarna har stoppats.

Funktionen automatisk ljusavstängning

Strålkastarna, övrig utvärdig belysning och instrumentpanelbelysningen släcks inom 15 sekunder sedan du tagit ut nyckeln eller ställt in strömläget på VEHICLE OFF (LOCK), tagit fjärrkontrollen med dig och stängt förardörren. Positionsljusen fortsätter dock att lysa när omkopplaren är i läget .

Om du vider tändningslåset till läget LOCK ^{*1} och strålkastarnas omkopplare är på, men du inte öppnar dörren, släcks lamporna efter tio minuter (tre minuter om omkopplaren är i **AUTO**-läge).

Lamporna slås på igen när du låser upp eller öppnar förardörren. Om du låser upp dörren men inte öppnar den inom 15 sekunder släcks lamporna. Om du öppnar förardörren hörs en klockklang om att lamporna är på.

*1: Modeller med nyckelfritt system har en **ENGINE START/STOP**-knapp istället för tändningslås.

* Ej tillgängligt på alla modeller

Strålkastarnas integration med torkare

Den här funktionen aktiveras när strålkastarna är släckta i läge **AUTO**. Instrumentpanelens ljusstyrka ändras inte när strålkastarna tänds.

Vid mörka yttre ljusförhållanden kopplar den automatiska ljusregleringen till strålkastarna oavsett antal svep som sker med torkarna.

Funktionen automatisk ljusavstängning

Du kan ändra tidsinställningen för den automatiska avstängningen av strålkastarna.

► **Anpassade funktioner*** S. 156, 366

Främre* och bakre dimljus

■ Främre dimljus

Kan användas när parkeringsljusen eller strålkastarna är på.

■ Bakre dimljus

Kan användas när strålkastarna eller de främre dimljusen är på.

■ Främre och bakre dimljus*

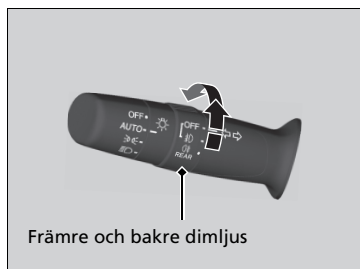

■ Så här slår du på de främre dimljusen

Vrid omkopplaren uppåt från läge OFF till läge D .
 D -indikatorn tänds.

■ Så här tänder du de främre och bakre dimljusen

Vrid omkopplaren ett hack uppåt från D -läget.
Indikatorerna D och R tänds.

■ Så här slår du på de bakre dimljusen



Vrid reglaget ett hack uppåt från D -läget och vrid sedan ett steg nedåt från D -läget. R -indikatorn förblir tänd.

För att stänga av det bakre dimljuset vrider du strålkastarreglaget till **OFF**.

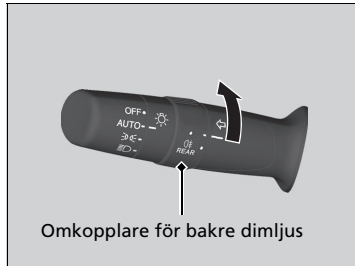
Bakre dimljus*



■ Så här slår du på de bakre dimljusen

Vrid omkopplaren tills . Indikatorn  tänds.

Strålkastarjustering*

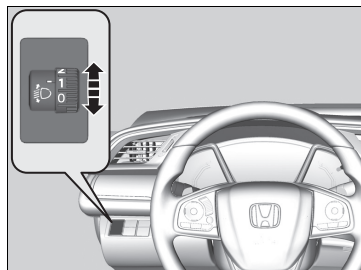

Du kan justera halvljusstrålkastarnas vertikala vinkel när parkeringsljusen är på.

Vrid justeringsvredet för att välja en korrekt strålkastarvinkel.

Ju högre siffra på justeringsratten, desto lägre vinkel.

■ Så här väljer du läge för justeringsratten

Se tabellen nedan för lämplig inställning av justeringsratten beroende på fordonets passagerar- och lastförhållanden.

Tillstånd	Läge på justeringsratt
Förare	0
Föraren och en passagerare fram	0
Fem personer i fram- och baksätet	1
Fem personer i fram- och baksätet samt bagage i bagageutrymmet inom gränserna för maximal tillåten axelbelastning och maximala tillåten fordonsvikt	2
Endast föraren och bagage i bagageutrymmet inom gränsen för maximal tillåten axelbelastning och maximal tillåten fordonsvikt	3

» Strålkastarjustering*

Modeller med LED-strålkastare

Ditt fordon är utrustat med en automatisk strålkastarjustering som automatiskt reglerar halvljusets vertikala vinkel. Om du tycker dig märka en avsevärd förändring i strålkastarnas vertikala vinkel kan det vara ett problem med systemet. Låt din återförsäljare kontrollera fordonet.

Modeller med halogenstrålkastare

Fordonets strålkastare är anpassade för höger- och vänstertrafik, utan att justeringar eller maskeringar behöver göras enligt FN-förordning 48 Dover Regulation.

Modeller med LED-strålkastare

Du behöver korrigera ljuskägglans spridning för strålkastarna.

► Justera spridningen av strålkastarnas ljuskägla S. 578

Varselljus

Halvljusen/varselljusen tänds under följande omständigheter:

- Tändningslåset står i läge ON **II***1.
- Strålkastaromkopplaren står i läge **AUTO**.

Om tändningen slås av eller effektläget ändras till VEHICLE OFF (LOCK) stängs varselljuset av.

Halvljuset / varselljuset är av när strålkastaromkopplaren slås på, eller när strålkastaromkopplaren är i läget **AUTO** och det börjar skymma ute.

*1: Modeller med nyckelfritt system har en **ENGINE START/STOP**-knapp istället för tändningslås.

Automatiskt helljus*

Med hjälp av en kamera monterad på insidan av vindrutan upptäcker systemet ljuskällor framför fordonet. Beroende på ljuskälla växlar systemet automatiskt till helljuset för optimal sikt på natten.

Systemet arbetar när:

- Strålkastaromkopplaren står i läge **AUTO**.
- Spaken står i halvljusläge.
- Halvljuset är på och systemet känner av när du kör i mörker.
- Fordonets hastighet överstiger 40 km/tim.

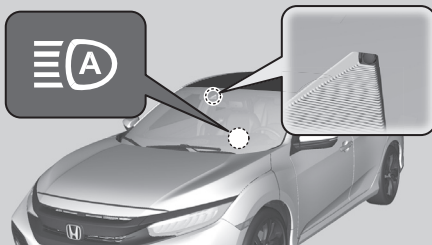

Så här fungerar det

När kameran upptäcker ljus från ett framförvarande eller mötande fordon lyser strålkastarna i halvljusläge.

När kameran inte upptäcker några ljus från ett framförvarande eller mötande fordon växlar strålkastarna till helljus.

Den vinkel eller det avstånd som kameran kan upptäcka ljus på varierar beroende på de förhållanden som råder, t.ex. väder och billyktnors ljusstyrka.

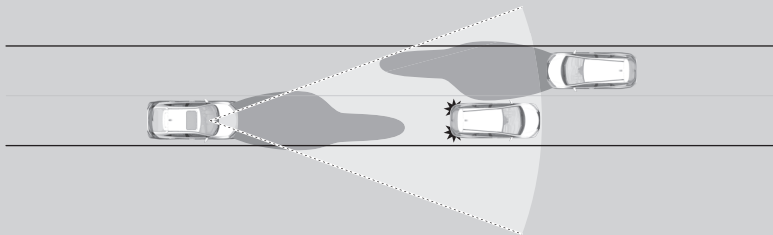

►► Automatiskt helljus*

Det automatiska helljussystemet avgör när det är dags att ändra strålkastarnas styrka baserat på ljusets styrka framför fordonet. Under följande omständigheter kan det hända att systemet inte fungerar ordentligt:

- Ljusstyrkan från framförvarande eller mötande fordon är stark eller svag.
- Sikten är dålig på grund av rådande väderförhållanden (regn, snö, dimma, imma eller frost på vindrutan o.s.v.).
- Andra ljuskällor, t.ex. gatlykter eller elektroniska reklamskyltar lyser upp vägen framför fordonet.
- Ljusstyrkan i väglaget framför fordonet ändrar sig hela tiden.
- Vägen är gropig eller har många kurvor.
- Fordon som kör in precis framför dig eller ett fordon framför dig ligger inte i framförvarande eller mötande riktning.
- Fordonet är baktungt på grund av kraftig last.

Om du tycker att växlingarna mellan hel- och halvljus inte lämpar sig för de körförhållanden som råder är det bättre att sköta växlingen manuellt.

Om du inte vill att systemet ska kunna aktiveras när som helst när ljusomkopplaren är i **AUTO**, kontakta en återförsäljare eller inaktivera systemet.

► Inaktivera eller aktivera systemet igen

S. 210

Använda systemet



Om du vill aktivera systemet vrider du strålkastarreglaget helt till **AUTO** och växlar sedan till halvljus. Den automatiska helljusindikatorn tänds.

► **Belysningsomkopplare** S. 201

Helljuset lyser inte om:

- Du har kört under 24 km/h under en längre tid.
- Fordonets hastighet faller under 10 km/h.
- Vindrutetorkarna har gått i en hög hastighet i mer än i några sekunder.
- Du har kommit fram till en väl upplyst plats.

Helljuset tänds igen när det tillstånd som orsakade dem att stängas av inte finns längre.

Vid behov kan du tillfälligt stänga av systemet manuellt. Slå på helljuset genom att trycka spaken framåt tills du hör ett klick eller blinka med helljuset en gång genom att dra spaken mot dig. För att slå på systemet igen, dra och håll spaken mot dig i några sekunder.

► Använda systemet

För att det automatiska helljuset ska fungera korrekt:

- Placera inga föremål som reflekterar ljus på instrumentpanelen.
- Håll vindrutan runt kameran ren. Var försiktig vid rengöring av vindrutan så att du inte använder rengöringsmedlet på kameran.
- Fäst inga föremål, dekaler eller film i området runt kameran.
- Ta inte på kameran.

Kontakta en återförsäljare om kameran utsätts för kraftiga slag eller stötar eller om området runt kameran behöver repareras.

Om meddelandet  visas:

- Använd klimatanläggningen* för att kyla ned kupén och använd vid behov även defrosterläge med luftflödet riktat mot kameran.
- Starta körningen så att rutans temperatur sänks och området runt kameran svalnar.

Om meddelandet  visas:

- Parkera fordonet på en säker plats och rengör vindrutan. Om meddelandet inte försvinner när du har rengjort vindrutan och kört en stund ska fordonet kontrolleras av en återförsäljare.

* Ej tillgängligt på alla modeller

Inaktivera eller aktivera systemet igen

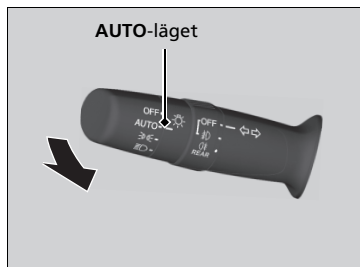

Inaktivera eller återaktivera systemet när fordonet är parkerat och tändningslåset är i läge ON *1 och ljusströmställaren i **AUTO**-läge.

Inaktivera systemet: Dra ljusströmbrytarspaken mot dig och håll kvar den i minst 40 sekunder. Den automatiska helljusindikatorn i mätaren blinkar två gånger.

Återaktivera systemet: Dra ljusströmbrytarspaken mot dig och håll kvar den i minst 30 sekunder. Den automatiska helljusindikatorn i mätaren blinkar en gång.

Inaktivera eller aktivera systemet igen

Det automatiska helljussystemet är inaktiverat eller aktiverat beroende på den senast valda inställningen varje gång du startar motorn.

*1: Modeller med nyckelfritt system har en **ENGINE START/STOP**-knapp istället för tändningslås.

Vindrutetorkare och -spolare

Vindrutetorkare/-spolare

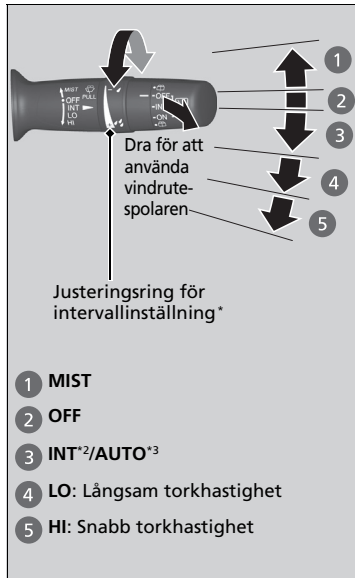

- 1 MIST
- 2 OFF
- 3 INT^{*2}/AUTO^{*3}
- 4 LO: Långsam torkhastighet
- 5 HI: Snabb torkhastighet

Vindrutetorkare och -spolare kan användas när tändningslåset är i läget ON **II**^{*1}.

■ MIST

Torkarna kör i hög fart tills du släpper spaken.

■ Torkarreglage (OFF, INT^{*2}/AUTO^{*3}, LOHI)

Flytta spaken uppåt eller nedåt för att ändra vindrutetorkarens inställningar.

■ Justera torkarfunktionen*

Vrid justeringsringen för att anpassa vindrutetorkarnas drift.

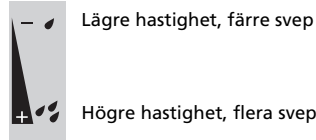

■ Vindrutespolare

Spolar medan du drar spaken mot dig.

När du släpper spaken i mer än en sekund upphör spolandet, torkarna gör ytterligare två eller tre svep för att rengöra vindrutan och stannar sedan.

Vindrutetorkare och -spolare

OBS

Använd inte torkarna när vindrutan är torr. Vindrutan kan repas eller torkarbladen skadas.

Stäng av torkarna om ingen spolärvätska kommer. Pumpen kan skadas.

Torkarmotorn kan stoppa motorn tillfälligt för att förhindra överbelastning. Vindrutetorkarna återgår till normal funktion inom några minuter (när kretsen har återgått till normal).

Modeller med ring för inställning av intermittert torkintervall

Om fordonet accelererar samtidigt som vindrutetorkarna används i intervall förkortas torkarintervall. När fordonets hastighet stiger blir inställningen för torkarfunktionen kortaste fördröjning **IV** och inställningen för **LO** identiska.

OBS

I kall väderlek kan torkarbladen frysa fast mot vindrutan. Vindrutetorkarna kan skadas om de används under sådana förhållanden. Använd eluppvärmningen för att värma vindrutan innan du slår på vindrutetorkarna.

*1: Modeller med nyckelfritt system har en **ENGINE START/STOP**-knapp istället för tändningslås.

*2: Modeller med manuella intervalltorkare

*3: Modeller med automatiska intervalltorkare

* Ej tillgängligt på alla modeller

Automatiska intervalltorkare*

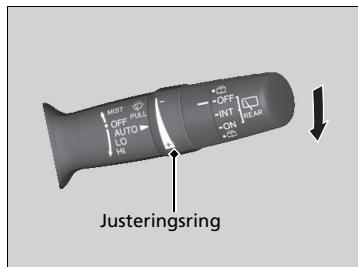

När du trycker ner spaken till läge **AUTO** gör vindrutetorkare ett svep och går sedan över i automatiskt läge.

Vindrutetorkarna arbetar med intervall, i låg hastighet eller i hög hastighet med stopp beroende på hur mycket regn som regnsensor känner av.

■ Känslighetsinställning för AUTO-läget

När torkarfunktionen är inställd på **AUTO** kan du justera regnsensorns känslighet (med justeringsringen) så att torkarna används enligt dina önskemål.

Sensorkänslighet



» Vindrutetorkare och -spolare

Stanna på en säker plats om vindrutetorkaren stannar på grund av ett hinder, t.ex. ansamling av snö. Vrid torkarreglaget till läge **OFF**, och vrid tändningslåset till läge **ACCESSORY** [1] eller **LOCK** [0]^{*1}, och avlägsna därefter hindret.

» Automatiska intervalltorkare*

Regnsensorn är placerad såsom figuren nedan visar.

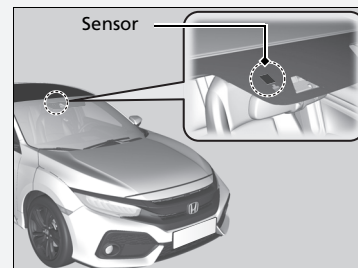

OBS

AUTO ska alltid stängas **OFF** innan situationerna nedan för att förhindra allvarliga skador på torkarsystemet:

- Rengöring av vindrutan
- Körning genom en biltvätt
- Inget regn

*1: Modeller med nyckelfritt system har en **ENGINE START/STOP**-knapp istället för tändningslås.

* Ej tillgängligt på alla modeller

Bakrutetorkare/-spolare*



- 1 INT: Intervall
- 2 ON: Kontinuerlig torkning
- 3 OFF
- 4 Vindrutespolare

Den bakre torkaren och spolaren kan användas när tändningslåset står i läget ON *1.

■ Torkarreglage (OFF, INT, ON)

Justera torkaromkopplarens inställning efter hur mycket det regnar.

■ Vindrutespolare

Spolar rutan när du vrider om omkopplaren till det här läget.

Håll kvar den här för att aktivera torkaren och spola rutan. När du släpper omkopplaren slutar den gå efter ytterligare några svep.

■ Funktion vid backning

Om du ställer växelspaken i läge med vindrutetorkaren aktiverad arbetar bakrutetorkaren automatiskt enligt nedan, även om omkopplaren har slagits av.

Vindrutetorkning	Bakrutetorkarens funktion
Intervall	Intervall
Långsam torkhastighet	Kontinuerliga
Snabb torkhastighet	

*1: Modeller med nyckelfritt system har en **ENGINE START/STOP**-knapp istället för tändningslås.

* Ej tillgängligt på alla modeller

■ Strålkastarspolare *

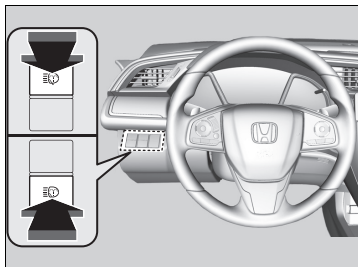

Slå på strålkastarna och tryck på knappen för strålkastarspolaren för att spola. Strålkastarspolarna arbetar också när du slår på vindrutespolarna för första gången efter att tändningslåset har ställts om till läget ON *1.

▣ Strålkastarspolare *

Strålkastarspolarna använder samma spolarvätskebehållare som vindrutespolarna.

*1: Modeller med nyckelfritt system har en **ENGINE START/STOP**-knapp istället för tändningslås.

Reglage för ljusstyrka

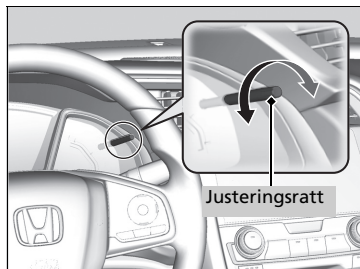

När parkeringsljusen är påslagna och tändningslåset är i läget ON **II***1 kan du använda rattreglaget för ljusstyrka för att ställa in instrumentpanelens ljusstyrka.

Ljusare: Vrid ratten åt höger.

Mörkare: Vrid ratten åt vänster.

Några sekunder efter att du har ställt in ljusstyrkan kommer du tillbaka till den föregående displayen.

■ Ljusstyrkeindikator

Ljusstyrkenivån visas på displayen samtidigt som du justerar den.

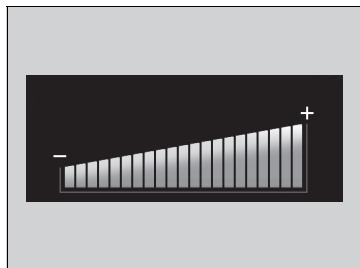

☒ Reglage för ljusstyrka

Som standard är instrumentpanelen kopplad till nattläge när strålkastarna är automatiskt aktiverade. Du kan fördröja tidpunkten för aktivering av nattläge när strålkastarreglaget är i läge **AUTO**.

► **Anpassade funktioner*** S. 156, 366

Instrumentpanelens ljusstyrka varierar beroende på om de utvändiga lamporna är på eller av. Instrumentpanelen dimmas för att minska skenet när de är påslagna.

När det är ljult utomhus och strålkastarnas integrering med torkaren aktiveras ändras inte instrumentpanelens ljusstyrka.

För att avbryta instrumentpanelens minskade ljusstyrka när den yttre belysningen är tänd, vrid ratten åt höger tills ljusstyrkan går upp till max.

Ljusstyrkan kan ändras beroende på om de utvändiga lamporna är tända eller släckta.

*1: Modeller med nyckelfritt system har en **ENGINE START/STOP**-knapp istället för tändningslås.

* Ej tillgängligt på alla modeller

Knapp för eluppvärmd bakruta/uppvärmd dörrspegel *

Tryck på knappen för eluppvärmd bakruta och de uppvärmda dörrspeglarna för att imma av bakrutan och sidospeglarna när tändningslåset står i läge ON *1.

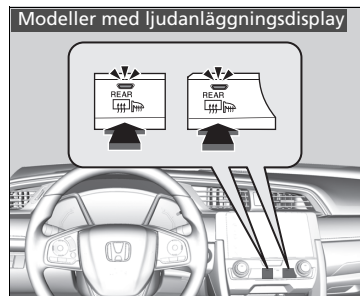
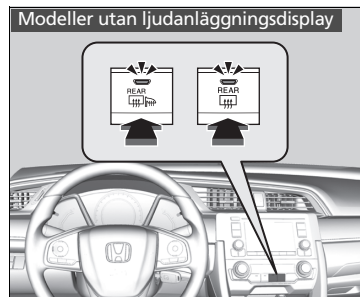

Den eluppvärmda bakrutan och de eluppvärmda sidospeglarna slås automatiskt av efter 10–30 minuter beroende på utomhustemperaturen.

Observera att de inte stängs av automatiskt om utomhustemperaturen är 0 °C eller lägre.

► Knapp för eluppvärmd bakruta/uppvärmd dörrspegel *

Detta system förbrukar mycket ström, så stäng av det när fönstret har immats av. Använd heller inte systemet om motorvarvet är lågt under en längre tid. Detta kan försvaga batteriet, vilket gör det svårt att starta motorn.

När tändningslåset vrids till läge ON *1 och ytttemperaturen är lägre än 5 °C kan de eluppvärmda sidospeglarna aktiveras automatiskt i 10 minuter.

*1: Modeller med nyckelfritt system har en **ENGINE START/STOP**-knapp istället för tändningslås.

* Ej tillgängligt på alla modeller

Justera ratten

Ratthöjden och avståndet till din kropp kan justeras så att du har ett bekvämt grepp om ratten i en lämplig körställning.

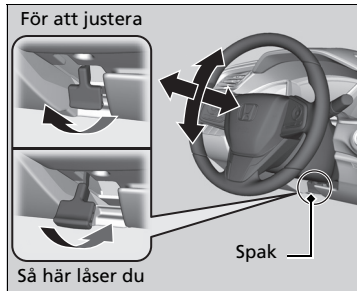

1. Dra rattjusteringsspaken uppåt.
 - Rattjusteringsspaken sitter under rattstången.
2. Flytta ratten uppåt eller nedåt och in eller ut.
 - Kontrollera att du kan se instrumentpanelens mätare och indikatorer.
3. Skjut rattjusteringsspaken nedåt för att låsa ratten i önskat läge.
 - När du har justerat rattens läge kontrollerar du att du har låst ratten ordentligt på plats genom att försöka flytta den uppåt, nedåt, inåt och utåt.

► Justera ratten

⚠ VARNING

Om du justerar rattens läge under körning kan detta leda till att du förlorar kontrollen över fordonet och allvarligt skadas i en krock.

Justera bara ratten när fordonet står parkerat.

Innerbackspegel

Justera vinkeln på backspegeln när du sitter i rätt körställning.

Backspegel med avbländning*

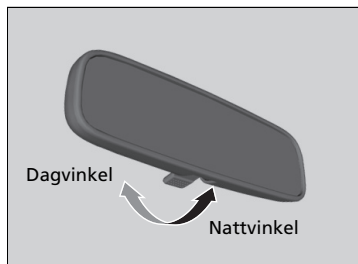

Ställ om fliken för att ändra vinkeln. Nattvinkeln bländar av strålkastarna från bakomvarande fordon så att du inte blir bländad när du kör i mörker.

Automatiskt avbländande backspegel*

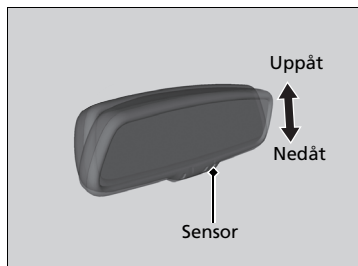

När du kör i mörker minskar den automatiskt avbländande backspegeln skenet från strålkastare från bakomvarande fordon, med hjälp av signaler från spegelgivaren. Denna funktion är alltid aktiv.

Ställa in speglarna

Håll innerbackspegeln och sidospeglarna rena och rätt inställda för bästa sikt.

Justera speglarna innan du börjar att köra.

➤ **Framsäten** S. 221

Automatiskt avbländande backspegel*

Den automatiska avbländningsfunktionen upphör i när växelspaken är i läge **R**.

Elsidospeglar

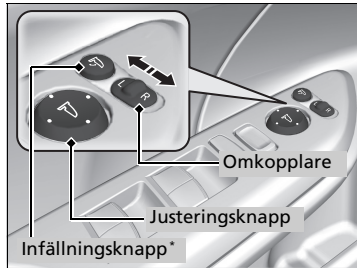

Du kan ställa in dörrspeglarna när tändningslåset står i läget ON ^{*1}.

■ Spegelinställning

L/R-omkopplare: Välj vänster eller höger sidospegel. Återför omkopplaren till mittläget när du har ställt in spegeln.

Omkopplare för spegelinställning: Tryck omkopplaren åt vänster, höger, uppåt eller nedåt för att flytta spegeln.

■ Fällbara dörrspeglar*

Tryck på infällningsknappen för att fälla in och ut sidospeglarna.

*1: Modeller med nyckelfritt system har en **ENGINE START/STOP**-knapp istället för tändningslås.

* Ej tillgängligt på alla modeller

■ Funktion för automatiskt infällbara dörrspeglar*

■ Fälla in sidospeglarna

Tryck på låsknappen på fjärrkontrollen eller tryck dörrlåsknappen* på någon av framdörrarna eller bakluckan två gånger inom tio sekunder och håll den intryckt.

- Släpp upp knappen när speglarna börjar fällas in automatiskt.

■ Fälla ut sidospeglarna

Lås upp förardörren med fjärrkontrollen eller det nyckelfria systemet*. Öppna förardörren.

- Spegelarna börjar fällas ut automatiskt.

☒ Funktion för automatiskt infällbara dörrspeglar*

Sidospeglarna fälls inte ut automatiskt om de har fällts in med hjälp av infällningsknappen.

Backspeglarna fälls inte automatiskt vid låsning inifrån bilen med låsfliken eller dörrlåskomplexens huvudenhet.

Framsäten



Justera förarsätet så långt bak som möjligt med fullständigt bibehållen kontroll över fordonet. Du bör kunna sitta upprätt, väl tillbakalutad och greppa ratten bekvämt samt kunna trampa ordentligt på pedalerna utan att luta dig framåt. Passagerarsätet bör justeras på motsvarande vis, så att det sitter så långt bort från den främre krockkudden i instrumentpanelen som möjligt.

Ställa in sätena

⚠ VARNING

Om man sitter för nära framsäteskrockkudden kan detta resultera i allvarlig skada eller dödsfall om de krockkuddarna löser ut.

Sitt alltid så långt bak från framsäteskrockkuddarna som möjligt, men med bibehållen kontroll över fordonet.

Förutom att sätet kan du även justera ratten uppåt och nedåt samt inåt och utåt. Se till att det är minst 25 cm mellan mitten på ratten och bröstkorgen.

Utför alltid sätesjusteringar innan du börjar köra.

Justera sätespositionerna

Justering av manuella inställbara framsäten

Höjjustering

(Endast förarsidan)
Dra upp eller skjut ned spaken för att höja eller sänka sätet.

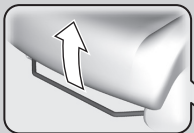

Horisontell lägesinställning

Dra spaken uppåt för att flytta sätet och släpp sedan spaken.

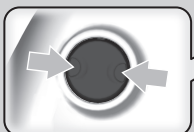

Ställa in svankstödet*



Justering av ryggstödsvinkeln

Dra upp spaken för att ändra vinkeln.

Justering av manuella inställbara framsäten

När sätet har justerats till rätt läge ska du gunga det fram och tillbaka för att kontrollera att det har låsts på plats.

Justera ryggstöden

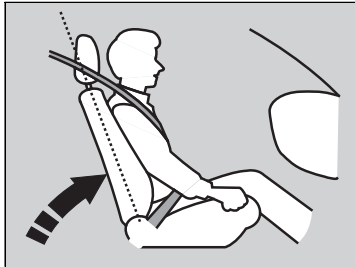

Justera förarsätets ryggstöd till ett bekvämt, upprätt läge som lämnar gott om plats mellan bröstkorgen och krockkuddekåpan i mitten av ratten.

Passageraren fram bör också justera ryggstödet till ett bekvämt upprätt läge.

Om du lutar ryggstödet så att axeldelen av bältet inte längre vilar mot bröstkorgen försämras bältets skyddsegenskaper. Det ökar även risken för att du glider in under bältet vid en kollision och skadas allvarligt. Ju längre tillbakalutat ryggstödet är, desto större är skaderisken.

Justera ryggstöden

⚠ VARNING

Om du lutar ryggstödet för långt tillbaka finns det risk för allvarlig skada eller dödsfall vid en krock.

Justera ryggstödet till upprätt läge och sitt väl tillbakalutat i sätet.

Placera inte dynor eller andra föremål mellan ryggstödet och ryggen.

Om du gör det kan det påverka säkerhetsbältets eller krockkuddens funktion.

Om du inte kan komma tillräckligt långt bort från ratten och fortfarande nå reglagen bör du undersöka möjligheten att använda någon typ av anpassningsutrustning.

Nackstöd

Fordonet är utrustat med nackstöd på alla sittplatser.

■ Ställa in framsätenas nackstöd

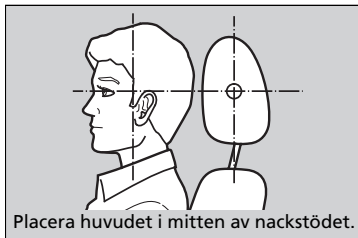

Framsätenas nackstöd skyddar bäst mot pisksnärtskador och andra skador från krockar bakifrån när bakhuvudets mitt vilar mot mitten av stödet. Överdelen av örat ska vara i höjd med mitten av stödet i höjdlid.

▣ Nackstöd

⚠ VARNING

En felaktig inställning av nackstöden försämrar deras effektivitet och ökar risken för allvarliga skador vid en krock.

Se till att nackstöden sitter på plats och är korrekt inställda före körning.

För att nackskydden ska fungera på avsett sätt:

- Häng inte något från nackstöden eller stödbenen.
- Placera aldrig föremål mellan och ryggstödet och den som sitter i sätet.
- Installera alla nackstöd på rätt plats.

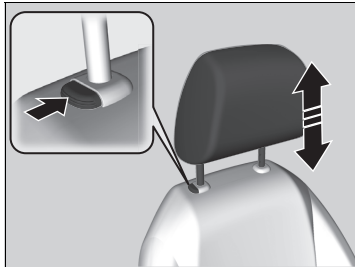

Så här höjer du nackstödet:

Dra stödet uppåt.

Så här sänker du nackstödet:

Tryck ner stödet samtidigt som du trycker på frigöringsknappen.

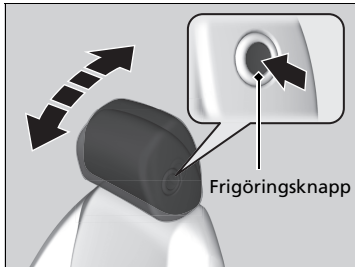

Vinkla nackstödet framåt:

Tryck bakre delen av det framåt.

Vinkla nackstödet bakåt:

Tryck det bakåt samtidigt som du trycker på frigöringsknappen på sidan av nackstödet.

Justera läget för det yttre baksätets nackstöd

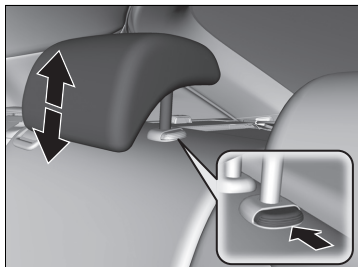

En passagerare som sitter på ett yttre baksäte bör justera höjden på nackstödet till ett lämpligt läge innan fordonet börjar köra.

Så här höjer du nackstödet:

Dra stödet uppåt.

Så här sänker du nackstödet:

Tryck ner stödet samtidigt som du trycker på frigöringsknappen.

Ta bort och installera de främre och bakre yttre nackstöden

De främre och bakre yttre nackstöden kan tas bort för rengöring eller reparation.

Så här tar du bort nackstödet:

Dra stödet uppåt så långt det går. Tryck sedan på frigöringsknappen och dra ut nackstödet.

Så här sätter du tillbaka nackstödet:

Montera tillbaka benen och justera sedan nackstödet till lämplig höjd medan du håller frigöringsknappen intryckt. Dra i nackstödet för att kontrollera att det har låsts på plats.

Justera läget för det yttre baksätets nackstöd

När du använder nackstöden på de yttre baksätetsplatserna, dra upp nackstöden till högsta läget. Använd det inte i något lägre läge.



Ta bort och installera de främre och bakre yttre nackstöden

⚠ VARNING

Om nackstöden inte monteras tillbaka, eller inte monteras tillbaka korrekt, finns det risk för allvarliga skador vid en krock.

Sätt alltid tillbaka nackstöden före körning.

Lämplig sittställning

När alla åkande har justerat sina säten och nackskydd och tagit på bilbältena är det mycket viktigt att de fortsätter att sitta upprätt, väl tillbakalutade och med fötterna på golvet tills fordonet åter är säkert parkerat och motorn avstängd.

Felaktig sittställning kan öka risken för skador vid en krock. Om en person exempelvis sitter hopsjunken, ligger ner, vrider sig i sidled, lutar sig framåt eller åt sidan eller sätter upp ena eller båda fötterna ökar risken kraftigt att skadas vid en krock.

Dessutom kan en person som sitter utanför avsedd plats i framsätet skadas allvarligt eller dödligt i en krock genom att han/hon slår i delar av fordonskåpan eller träffas av en främre krockkudde som löser ut.

» Lämplig sittställning

VARNING

Om man sitter felaktigt eller utanför avsedd plats finns det risk för allvarliga skador eller dödsfall vid en krock.

Sitt alltid upprätt, tillbakalutad i sätet och med fötterna på golvet.

Baksäten

Fälla ner baksätena

Fäll ner höger och vänster baksätetsdyna var för sig för att utöka bagageutrymmet.

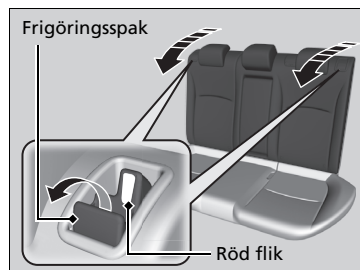

1. Sänk nackstöden så långt ner det går.
2. Dra upp frigöringsspaken och fäll ner ryggstödet.

Fälla ner baksätena

Ryggstödet/-stöden i baksätet kan fällas ner för att frigöra mer bagageutrymme.

Sätetsryggstödet låses i upprätt läge genom att det trycks bakåt tills det låser på plats så att de röda flikarna i frigöringsspaken åker ner.

När du återför ryggstödet till dess ursprungliga läge trycker du det bakåt med fast hand.

Se till att alla föremål i bagageutrymmet eller föremål som sträcker sig in i baksätet, är ordentligt fixerade. Lösa föremål kan slungas framåt vid hårda inbromsningar.

Framsätet (framsätena) måste vara tillräckligt långt fram så att det/de inte stöter emot baksätet när detta fälls ned.

Armstöd

Använda framsätets armstöd

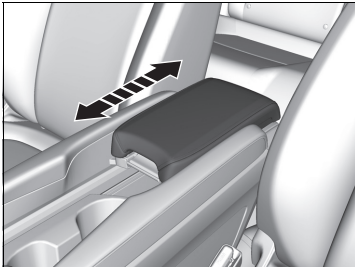

Locket på konsolen kan användas som armstöd.

Gör så här för att justera:

För armstödet till önskat läge.

Använda baksätets armstöd*

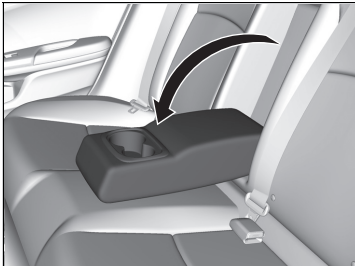

Dra ner armstödet i det mellersta ryggstödet.

* Ej tillgängligt på alla modeller

Kupébelysning

Omkopplare för kupébelysning

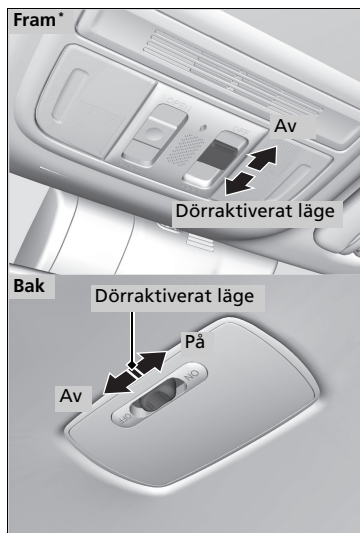

■ ON

Kupébelysningen tänds oavsett om dörrarna är öppna eller stängda.

■ Dörr aktiverad

Kupébelysningen tänds i följande situationer:

- När någon av dörrarna öppnas.
- När du låser upp förardörren.

Modeller utan nyckelfritt system

- När du tar ut nyckeln ur tändningslåset.

Modeller med nyckelfritt system

- När fordonsströmläget står på VEHICLE OFF (LOCK).

■ OFF

Kupébelysningen är släckt oavsett om dörrarna är öppna eller stängda.

» Omkopplare för kupébelysning

I det dörraktiverade läget tonas kupébelysningen ned och släcks ca 30 sekunder efter att dörrarna stängts.

Ljuset slocknar efter ca 30 sekunder i följande situationer:

- När du låser upp förardörren men inte öppnar den.

Modeller utan nyckelfritt system

- När du tar ut nyckeln ur tändningslåset men inte öppnar någon dörr.

Modeller med nyckelfritt system

- När du ställer in fordonsströmläget till VEHICLE OFF (LOCK) men inte öppnar någon dörr.

Du kan ändra tiden för nedtoning av kupébelysningen.

» **Anpassade funktioner*** S. 156, 366

Kupébelysningen släcks omedelbart i följande situationer:

- När du låser förardörren.

Modeller utan nyckelfritt system

- När du stänger förardörren med nyckeln i tändningslåset.
- När du vrider tändningslåset till läget ON **[II]**.

Modeller med nyckelfritt system

- När du stänger förardörren i ACCESSORY-läge.
- När du ställer in effektläge ON.

Läslampa

Modeller utan instegsbelysning

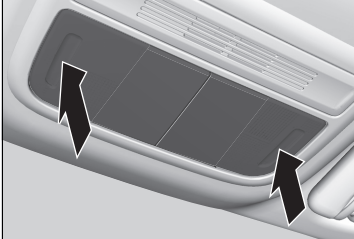

Modeller med instegsbelysning

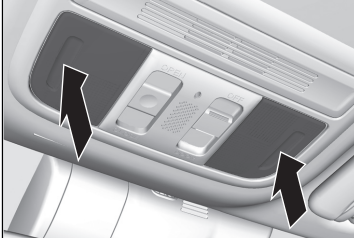

Du kan slå på och av läslampan genom att trycka på linserna.

☒ Omkopplare för kupébelysning

För att undvika att batteriet laddas ur ska du inte lämna innerbelysningen på under en längre tid när motorn är avstängd.

Om du lämnar någon dörr öppen i läget VEHICLE OFF (LOCK), eller utan att nyckeln sitter i tändningslåset, släcks kupébelysningen efter ca 15 minuter.

☒ Läslampa

När den främre innerbelysningens omkopplare* är i dörraktiverat läge och någon dörr är öppen släcks inte läslampan när du trycker på linsen.

* Ej tillgängligt på alla modeller

Kupékomfort

Handskfack

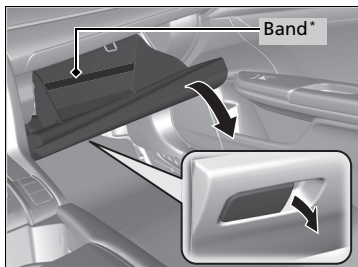

Dra i handtaget för att öppna handskfacket.

Handskfack

⚠ VARNING

Ett öppet handskfack kan orsaka allvarlig skada på passageraren vid en krock, även om passageraren bär säkerhetsbälte.

Håll alltid handskfacket stängt under körning.

Konsolfack

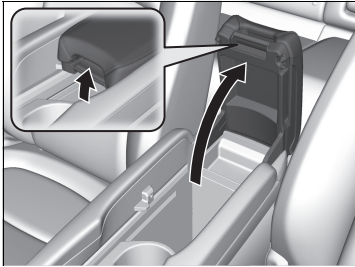

Fordonet har en mittkonsol med flera funktioner. Den har ett förvaringsfack och ett armstöd. Skjut armstödet till det bakersta läget. Dra handtaget uppåt för att öppna konsolfacket.

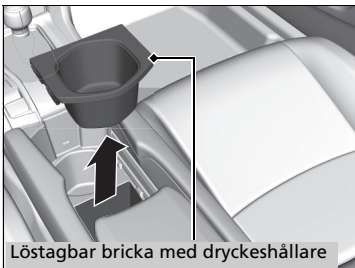

Högerstyrd modell

Du kan skapa mer förvaringsutrymme genom att ta bort den löstagbara brickan med dryckeshållare.

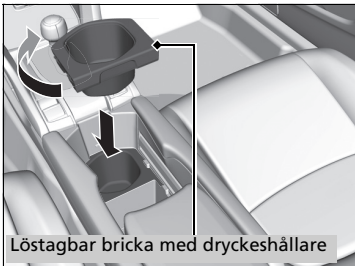

Om du vill använda konsolboxen på fler sätt:

1. Höj den löstagbara brickan med dryckeshållare och vänd dess riktning.
2. Sätt den löstagbara dryckeshållaren på dryckeshållaren som sitter framför.

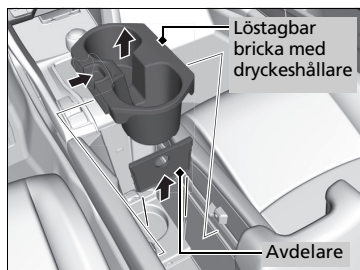

Vänsterstyrd modell

Du kan skapa mer förvaringsutrymme genom att ta bort den löstagbara brickan med dryckeshållare och en avdelare.

Mugghållare

Högerstyrd modell

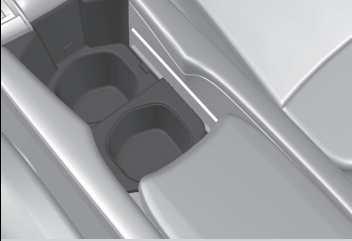

Vänsterstyrd modell

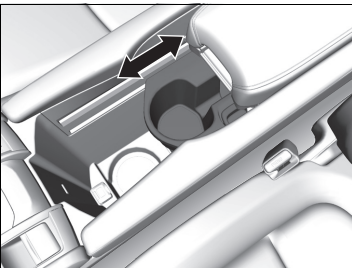
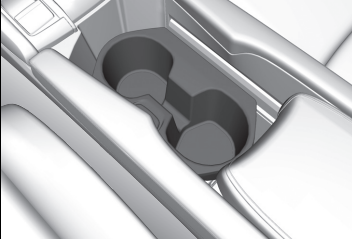

■ Dryckeshållare i framsäte

Sitter i konsolen mellan stolarna fram.

- Flytta armstödet bakåt för att använda dryckeshållarna.

Vänsterstyrd modell

För att ställa ner en låg dryckesbehållare: För den löstagbara brickan med dryckeshållare framåt.

För att ställa ner en hög dryckesbehållare: För den löstagbara brickan med dryckeshållare bakåt.

» Mugghållare

OBS

Utspilld vätska kan skada klädsel, mattor och elektriska komponenter i kupén.

Var försiktig när du använder dryckeshållarna. Du kan bli skållad av het vätska.

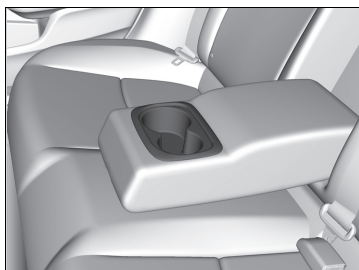

■ **Baksätets mugghållare***

Fäll ner armstödet för att använda dryckeshållarna i baksätet.

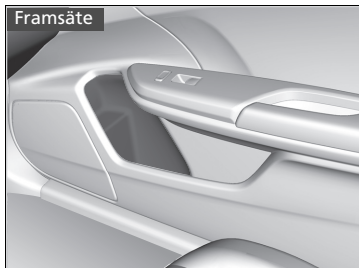

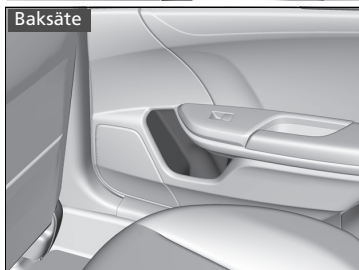

Framsäte

■ **Dryckeshållare i dörren**



Baksäte

Eluttag för tillbehör

Eluttaget för tillbehör kan användas när tändningslåset står i läge ACCESSORY  eller ON *1.

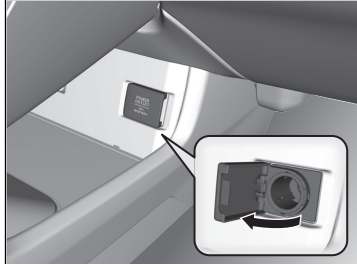

■ Tillbehörsuttag (konsolpanel)

Öppna kåpan för att använda det.

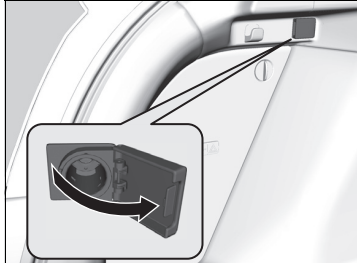

■ Eluttag för tillbehör (bagageutrymme)*

Öppna kåpan för att använda det.

» Eluttag för tillbehör

■ OBS

Anslut inte i en cigarettändare i detta uttag. Den kan överhettas eluttaget.

Eluttaget för tillbehör är avsett att ge ström till produkter med 12 volt DC, med en märkeffekt på 180 W (15 A) eller lägre.

Använd endast eluttaget när motorn går för att förhindra att batteriet laddas ur.

*1: Modeller med nyckelfritt system har en **ENGINE START/STOP**-knapp istället för tändningslås.

* Ej tillgängligt på alla modeller

Trådlös laddare*

För att använda den trådlösa laddaren måste effektläget vara i läge ACCESSORY eller ON. Ladda en kompatibel enhet på området som markeras med  enligt följande:

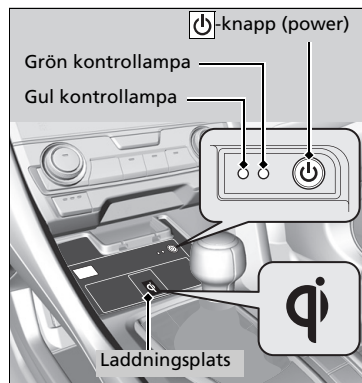

1. För att slå på och av systemet, tryck och håll in -knappen (ström).
 - När systemet sätts igång tänds den gröna kontrollampan.
2. Sätt enheten du vill ladda på laddningsplatsen.
 - Systemet påbörjar automatiskt laddningen av enheten, och den brandgula kontrollampan tänds.
 - Se till att enheten är kompatibel med systemet, och placeras med laddningssidan i mitten av laddningsplatsen.
3. När laddningen är klar tänds den gröna kontrollampan.
 - Beroende på enhet lyser den brandgula indikatorlampan kontinuerligt.

Trådlös laddare*

VARNING

Metallobjekt mellan laddningsplattan och enheten som ska laddas blir varma och kan ge brännskador.

- Avlägsna alltid främmande föremål från laddningsplattan innan du laddar enheten.
- Se till att ytan är fri från damm och annan smuts innan laddningen påbörjas.
- Spill inte vätska (dvs. vatten, drycker etc.) på laddaren och apparaten.
- Använd inte olja, fett, alkohol, bensin eller lösningsmedel för rengöring av laddningsplattan.
- Täck inte över systemet med handdukar, kläder eller andra objekt under laddning etc.
- Undvik att spraya aerosoler som kan komma i kontakt med laddningsplattans yta.

Det här systemet förbrukar mycket effekt. Använd inte systemet under en längre tid när motorn är avstängd. Detta kan försvaga batteriet, vilket gör det svårt att starta motorn.

När du använder den trådlösa laddaren ska du kontrollera användarhandboken till den kompatibla enheten som du vill ladda.

■ När laddningen inte startar

Utför en av lösningarna i följande tabell.

Indikator		Orsak	Lösning
Grön och brandgul	Blinkar samtidigt	Det finns ett eller flera hinder mellan laddningsplatsen och enheten.	Ta bort hindret/hindren.
		Enheten är inte inom laddningsplatsen.	Flytta enheten till mitten av laddningsplatsen där  sitter.
Orange	Blinkar	Den trådlösa laddaren är defekt.	Kontakta en återförsäljare för reparation.

▶▶ Trådlös laddare*

OBS

Placera inte magnetiska inspelningsmedier eller finkalibrerade apparater vid laddningsplatsen när laddning pågår. Data på exempelvis kreditkort kan gå förlorade på grund av magnetisk påverkan. Även finkalibrerade apparater som t.ex. klockor kan börja gå fel.

“Qi” och markeringarna  är registrerade varumärken som tillhör Wireless Power Consortium (WPC).

I följande fall kan laddning avbrytas eller inte starta:

- Enheten är redan fulladdad.
- Temperaturen på enheten är extremt hög när den laddas.
- Du är på ett ställe där starka elektromagnetiska vågor eller störningar avges, t.ex. TV-stationer, elektriska kraftverk eller bensinstationer.

En enhet kan inte laddas om dess laddningssida inte har en storlek eller form som passar för användning med laddningsplatsen.

Alla enheter är inte kompatibla med detta system.

Under laddningsfasen är det normalt att laddningsplatsen och enheten värms upp.

* Ej tillgängligt på alla modeller

►► Trådlös laddare*

Laddningen kan eventuellt avbrytas under en kort stund när:

- Alla dörrar och bakluckan är stängda
 - för att undvika störningar med väl fungerande nyckelfritt system.
- Enhetens position ändras.

Ladda inte mer än en enhet i taget på en laddningsplats.



Risk för brännskador:

Metallföremål som placeras mellan plattan och enheten kan bli mycket varma.

■ Klädhängare

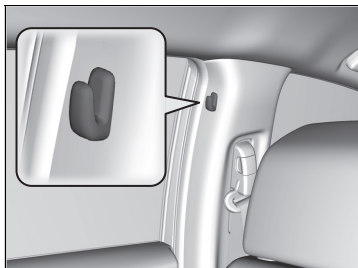

Det sitter klädkrokar på vänster och höger dörrpost.

☒ Klädhängare

Dessa klädhängare är inte avsedda för stora eller tunga föremål.

Förvaringsutrymme under golvet*

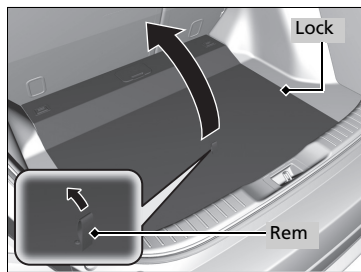

Dra i remmen och öppna locket.

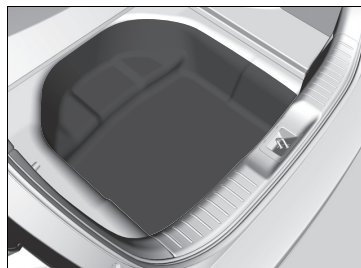

Bagagekrok

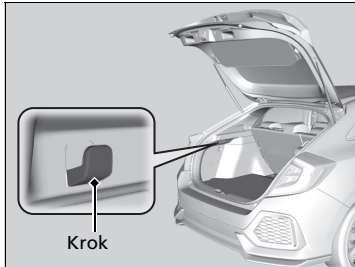

Bagagekroken i bagageutrymmet kan användas för att hänga lätta föremål på.

Förankringar

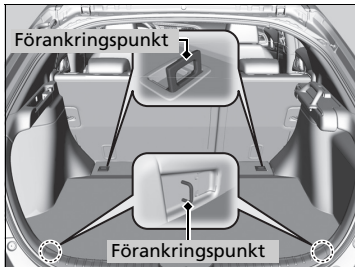

Förankringsfästena i bagagerumsgolvet kan användas för att fästa ett nät som håller föremål på plats.

Bagagekrok

OBS

Häng inte upp stora föremål eller föremål som väger mer än 3 kg på bagagekroken. Stora eller tunga föremål kan skada krokarna.

Förankringar

Låt aldrig någon hämta föremål i bagageutrymmet under körning. Lösa föremål kan slungas framåt vid hårda inbromsningar.

■ Insynsskydd över bagageutrymme*

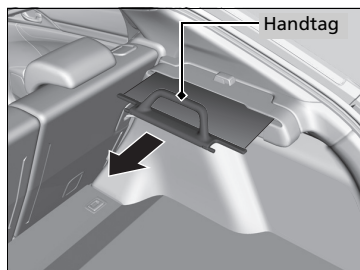

Insynsskyddet kan användas för att dölja ditt bagage och skydda det mot direkt solljus.

■ Gör så här för att fästa skyddet:

Dra handtaget helt mot kroken på den andra sidan och låt kroken gripa i handtaget.

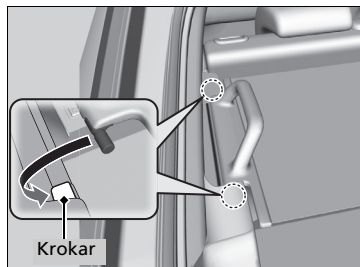

■ Gör så här för att dra tillbaka skyddet:

Ta ut stagen ur krokarna och rulla sedan långsamt tillbaka skyddet tills det är helt tillbakadraget.

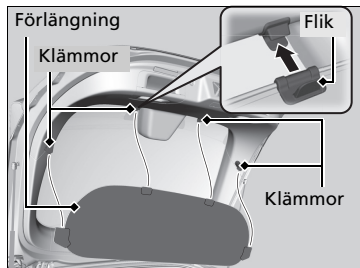

■ Insynsskyddsörlängning

Förlängningen monteras på baksidan av bakluckan med fyra klämmor. Den täcker utrymmet när du stänger bakluckan. Ta bort genom att lossa förlängaren från bakluckan. När du sätter tillbaka förlängningen, se till att flikarna kommer till den närmaste sidan.

► Insynsskydd över bagageutrymme*

Hantera inte föremål i bagageutrymmet under färd. Detta kan leda till personskador om du måste göra en kraftig inbromsning.

Stapla inte föremål högre upp i bagageutrymmet än sätets överkant. De kan skymma sikten och slungas runt i fordonet vid ett plötsligt stopp.

För att förhindra skador på insynsskyddet över bagageutrymmet:

- Placera inte föremål på insynsskyddet.
- Placera inget tungt ovanpå insynsskyddet.

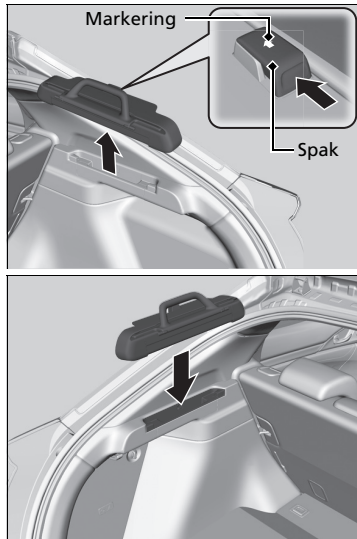

■ **Gör så här för att ta bort skyddet:**

Tryck in och håll kvar spaken i pilens riktning enligt markeringen på skyddet och lyft ut skyddet ur sitt läge.

Skyddet kan installeras på valfri sida av bagageutrymmet.

Sätessvärmare fram*



Tändningslåset måste stå i läge ON *1 för att du ska kunna använda sätessvärmare.

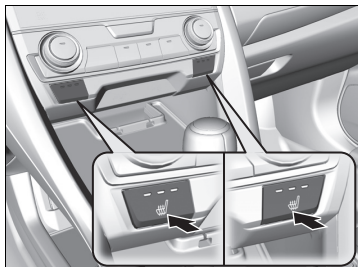

Tryck på sätessvärmarens knapp:
En gång – inställning HI (tre indikatorer på)
Två gånger – inställning MID (två indikatorer på)
Tre gånger – läge LO (en indikator på)
Fyra gånger – avstängt läge, OFF (ingen indikator på)

☒ Sätessvärmare fram*

VARNING

Det finns alltid en risk för brännskador när du använder sätessvärmaren.

Personer med nedsatt temperaturkänslighet (t.ex. personer med diabetes, nervskador på underkroppen eller förlamning) eller med känslig hud bör inte använda sätessvärmare.

Använd inte sätessvärmarna ens i LO-läge när motorn är avstängd. Under sådana förhållanden kan batteriet laddas ur och göra motorn svårstartad.

*1: Modeller med nyckelfritt system har en **ENGINE START/STOP**-knapp istället för tändningslås.

* Ej tillgängligt på alla modeller

Sätesvärmare bak*

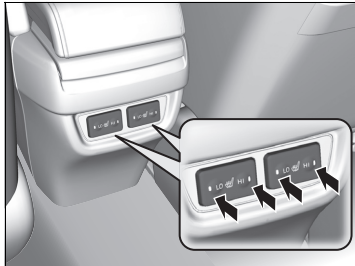

Tändningslåset måste stå i läget ON för att du ska kunna använda sätesvärmaren.

Det finns ingen värmare på det mellersta baksätet.

I **HI**-läge slås värmaren på och av i omgångar.

- Motsvarande indikator är tänd när sätesvärmaren är påslagen. Tryck kort på knappen på den motsatta sidan för att stänga av värmaren. Indikatorn släcks.

☒ Sätesvärmare bak*

⚠ VARNING

Det finns alltid en risk för brännskador när du använder sätesvärmaren.

Personer med nedsatt temperaturkänsl (t.ex. personer med diabetes, nervskador på underkroppen eller förlamning) eller med känslig hud bör inte använda sätesvärmare.

Använd inte sätesvärmare ens på nivå **LO** när motorn är avstängd. Under sådana förhållanden kan batteriet laddas ur och göra motorn svårstartad.

På nivån **LO** går värmaren kontinuerligt och stängs inte av automatiskt.

* Ej tillgängligt på alla modeller

Använda automatisk uppvärmning

Det automatiska värmesystemet bibehåller den inställda innetemperaturen. Systemet väljer även en lämplig blandning av tempererad luft och uteluft, vilket höjer eller sänker temperaturen i kupén till önskad nivå.

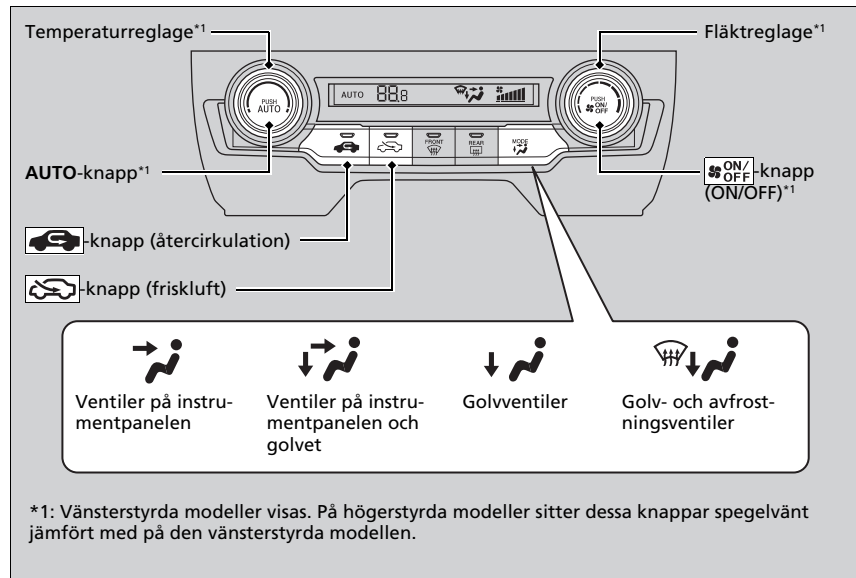

Använd systemet när motorn är igång.

1. Tryck på **AUTO**-knappen.
2. Justera kupétemperaturen med hjälp av temperaturreglaget.
3. Tryck på knappen  (PÅ/AV) för att avbryta.

» Använda automatisk uppvärmning

Om du trycker på knappar med klimatanläggningen i automatiskt läge tar funktionen på den intryckta knappen prioritet.

AUTO-indikatorn släcks, men funktioner som inte är kopplade till den intryckta knappen regleras automatiskt.

Vid tomgång och stopp avbryts värmesystemet och endast fläkten är aktiv.

Om du inte vill att värmesystemet ska avbrytas trycker du på Automatiskt tomgångsstopp **OFF**-knappen för att avbryta tomgångsstopp.



För att förhindra att kallluft blåser in utifrån kan det hända att fläkten inte startar omedelbart när du trycker på **AUTO**.

När du ställer in temperaturen på den nedre eller övre gränsen står det **Lo** eller **Hi** på displayen.

När du trycker på -knappen slås klimatanläggningen på eller av. När du startar systemet återgår det till det senaste valet.

När **ECON**-läget är aktivt kan värmesystemet ha minskad värmeeffekt.

■ Växla mellan återcirkulations- och friskluftsläget

Tryck på -knappen (återcirkulation) eller -knappen (friskluft) och ändra läge beroende på rådande förhållanden.

 Återcirkulationsläge (indikator på): kupélufte återcirkuleras via systemet.

 Frisklufts läge (indikator på): tar in luft utifrån. Kör systemet i frisklufts läge under normala förhållanden.

Avfrostning av vindrutan och övriga rutor

Vänsterstyrd modell

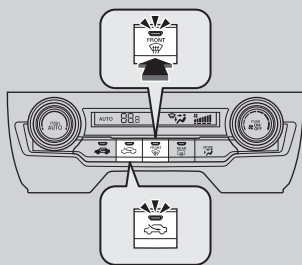

Högerstyrd modell

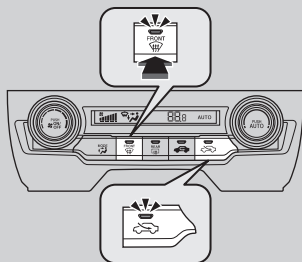

Vid tryck på -knappen (vindrutans uppvärmning) växlar systemet automatiskt över till friskluftsläge.

Tryck på -knappen igen för att stänga av. Systemet återgår då till föregående inställningar.

►► Avfrostning av vindrutan och övriga rutor

För din egen säkerhet, se till att du har fri sikt genom alla rutor innan du kör.

Ställ inte in temperaturen nära den övre eller nedre gränsen. När kall luft träffar vindrutan kan den imma igen på utsidan.

Om sidofönstren immar igen justerar du ventilerna så att luften träffar sidorutorna.

Modeller med automatisk växellåda

Om du trycker på knappen  under automatiskt tomgångsstopp startas motorn om automatiskt.

Modeller med manuell växellåda

Starta om motorn enligt anvisningarna nedan för att imma av rutorna under det automatiska tomgångsstoppet.

1. Kontrollera att växelspaken står i läge **N**.
2. Trampa ner kopplingspedalen helt.
3. Tryck på -knappen.

■ Så här frostar du snabbt av rutorna

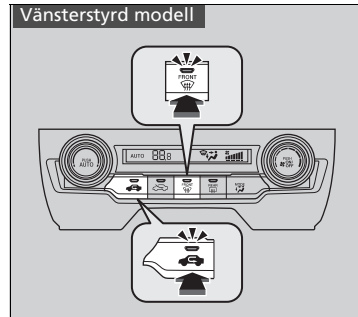

1. Tryck på -knappen.
2. Tryck på -knappen.

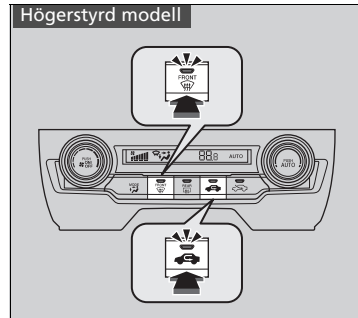

☒ Så här frostar du snabbt av rutorna

Växla över till friskluftsläge när du har frostat av fönstren. Om du behåller systemet i återcirkulationsläge kan fönstren imma igen av luftfuktigheten. Detta försämrar sikten.

Automatiska värmegivare

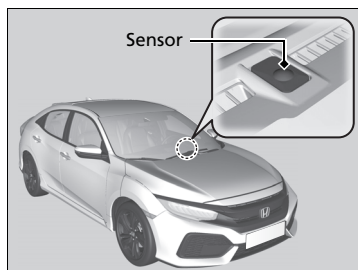

Det automatiska värmesystemet är utrustat med sensorer. Täck inte över dem och spill inte vätska på dem.

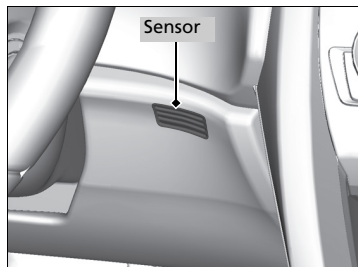

Använda den automatiska klimatregleringen

Den automatiska klimatanläggningen bibehåller den inställda kupétemperaturen. Systemet väljer även en lämplig blandning av varm och kall luft, för att höja eller sänka innertemperaturen enligt ditt val, så snabbt som möjligt.

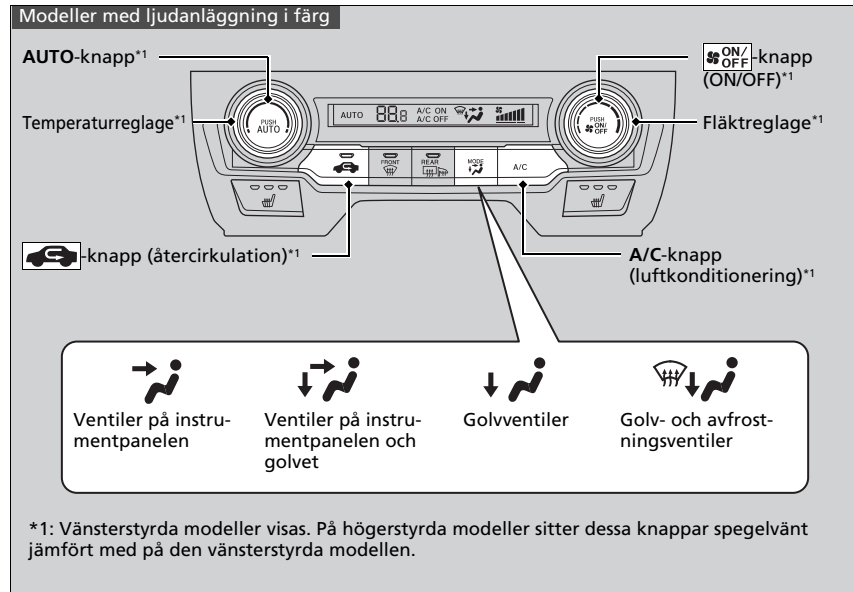

Använd systemet när motorn är igång.

1. Tryck på **AUTO**-knappen.
2. Justera kupétemperaturen med hjälp av temperaturreglaget.
3. Tryck på knappen **ON/OFF** (PÅ/AV) för att avbryta.

* Ej tillgängligt på alla modeller

☒ Använda den automatiska klimatregleringen

Om du trycker på knappar/ikoner* med klimatanläggningen i automatiskt läge tar funktionen på den intryckta knappen/ikonen* prioritet.

AUTO-indikatorn släcks, men funktioner som inte är kopplade till den intryckta knappen/ikonen* regleras automatiskt.

Vid tomgång och stopp avbryts luftkonditioneringen och endast fläkten är aktiv.

Om du inte vill att luftkonditioneringen ska avbrytas trycker du på Automatiskt tomgångsstopp **OFF**-knappen för att avbryta tomgångsstopp.

För att förhindra att kallluft blåser in utifrån kan det hända att fläkten inte startar omedelbart när du trycker på **AUTO**-knappen.

Om kupén är mycket varm kan du kyla ner den snabbare genom att öppna rutorna en aning, ställa in systemet på auto och välja låg temperatur. Växla över från friskluftsläge till återcirkulationsläge tills temperaturen har sjunkit.

När du ställer in temperaturen på den nedre eller övre gränsen står det **Lo** eller **Hi** på displayen.

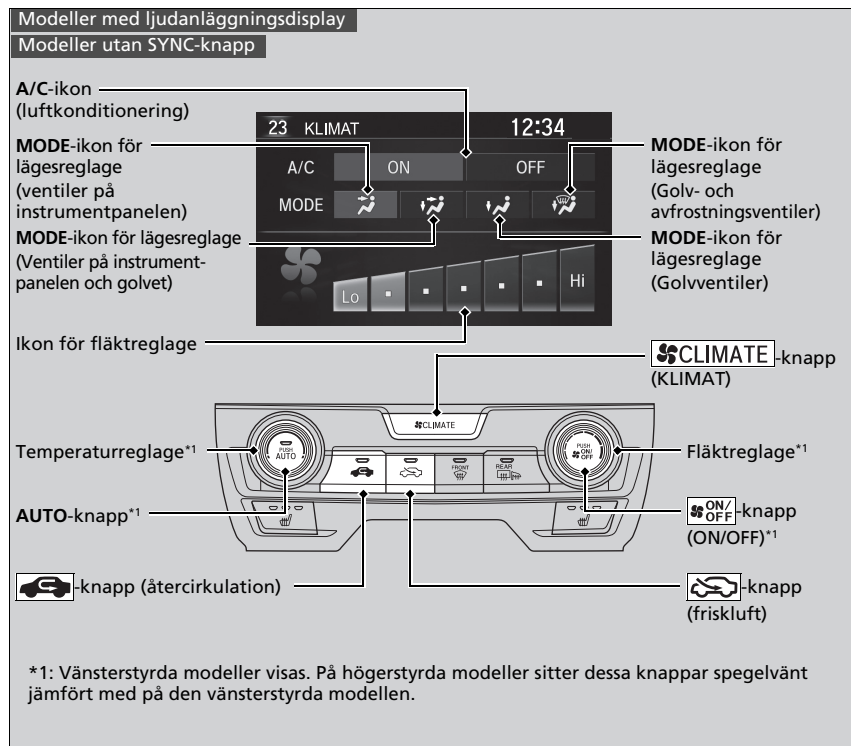

Använd systemet när motorn är igång.

1. Tryck på **AUTO**-knappen.
2. Justera kupétemperaturen med hjälp av temperaturreglaget.
3. Tryck på knappen **ON/OFF** (PÅ/AV) för att avbryta.

►► Använda den automatiska klimatregleringen

Varje gång du trycker på **ON/OFF** slås klimatanläggningen på eller av. När du startar systemet återgår det till det senaste valet.

Modeller med ljudanläggningsdisplay

Tryck på **CLIMATE**-knappen (KLIMAT) om du vill visa **A/C**, **MODE**, fläktinformation på ljud-/informationsskärmen och använda systemet manuellt. Tryck på ikonen för att slå på eller stänga av **AC**, byta ventilationsläge eller ändra fläkthastigheten.

Alla modeller

När **ECON**-läget är aktivt kan klimatanläggningen ha minskad kylningseffekt.

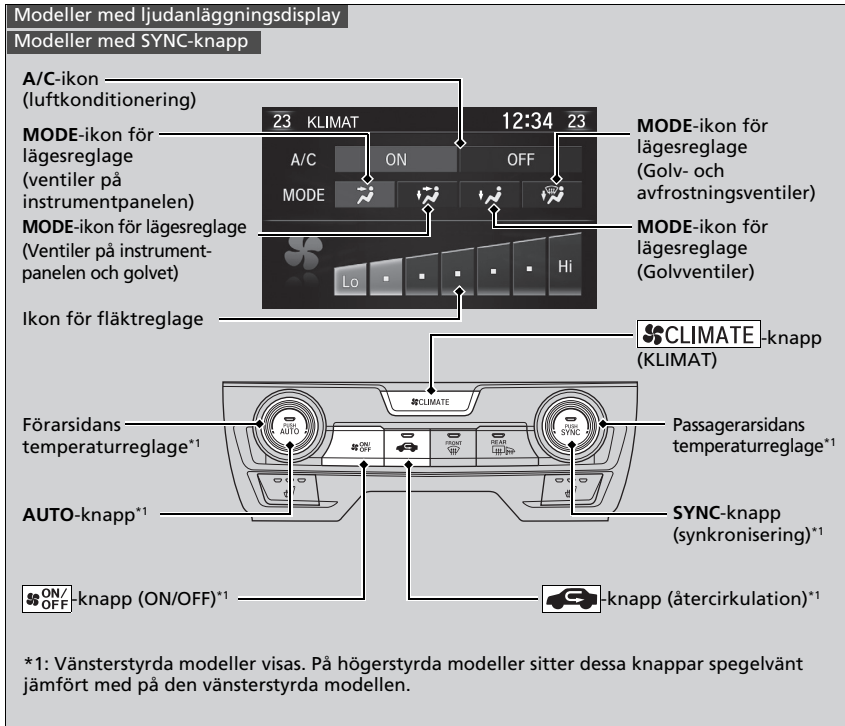

Använd systemet när motorn är igång.

1. Tryck på **AUTO**-knappen.
2. Justera innertemperaturen med temperaturreglagen på förar- eller passagerarsidan.
3. Tryck på knappen **ON/OFF** (PÅ/AV) för att avbryta.

■ Växla mellan återcirkulations- och friskluftsläget



Modeller utan friskluftsknapp

Tryck på -knappen (återcirkulation) och ändra läget beroende på omgivningsförhållandena.

Återcirkulationsläge (indikator på): kupélufte återcirkuleras via systemet.

Friskluftsläge (indikator av): tar in luft utifrån. Kör systemet i friskluftsläge under normala förhållanden.

Modeller med friskluftsknapp

Tryck på -knappen (återcirkulation) eller -knappen (friskluft) och ändra läge beroende på rådande förhållanden.

 Återcirkulationsläge (indikator på): kupélufte återcirkuleras via systemet.

 Friskluftsläge (indikator på): tar in luft utifrån. Kör systemet i friskluftsläge under normala förhållanden.

Avfrostning av vindrutan och övriga rutor

Vänsterstyrd modell

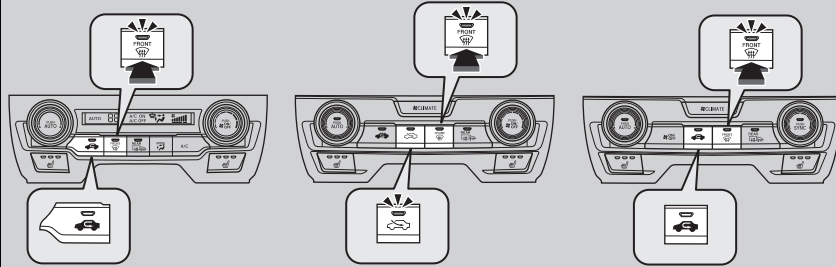

Högerstyrd modell

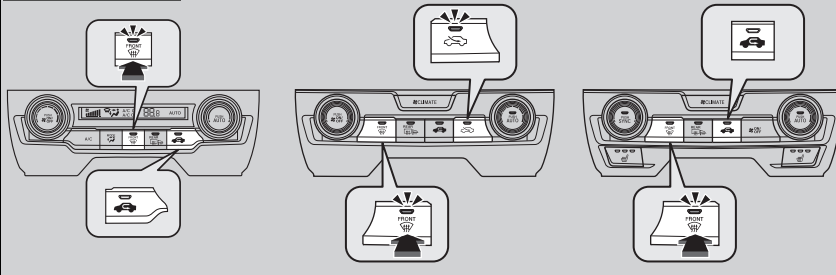

Genom att trycka på -knappen (uppvärmd vindruta) slås luftkonditioneringen på och systemet växlar automatiskt till friskluftsläge.

Tryck på -knappen igen för att stänga av. Systemet återgår då till föregående inställningar.

Avfrostning av vindrutan och övriga rutor

För din egen säkerhet, se till att du har fri sikt genom alla rutor innan du kör.

Ställ inte in temperaturen nära den övre eller nedre gränsen. När kall luft träffar vindrutan kan den imma igen på utsidan.

Om sidofönstren immar igen justerar du ventilerna så att luften träffar sidorutorna.

Modeller med automatisk växellåda

Om du trycker på knappen  under automatiskt tomgångsstopp startas motorn om automatiskt.

Modeller med manuell växellåda

Starta om motorn enligt anvisningarna nedan för att imma av rutor under det automatiska tomgångsstoppet.

1. Kontrollera att växelspaken står i läge **N**.
2. Trampa ner kopplingspedalen helt.
3. Tryck på -knappen.

■ Så här frostar du snabbt av rutorna

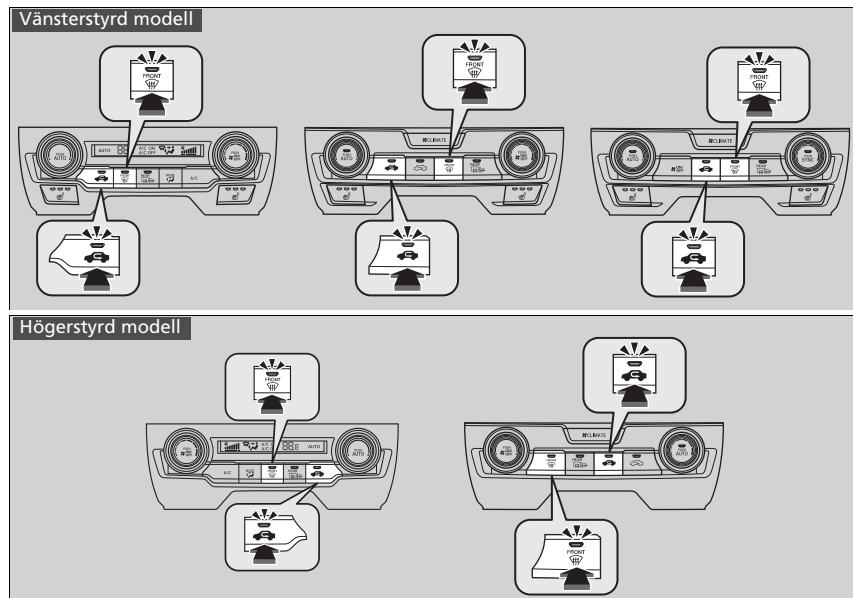

1. Tryck på -knappen.
2. Tryck på -knappen.

►► Så här frostar du snabbt av rutorna

Växla över till friskluftsläge när du har frostat av fönstren. Om du behåller systemet i återcirkulationsläge kan fönstren imma igen av luftfuktigheten. Detta försämrar sikten.

Synkroniseringsläge*

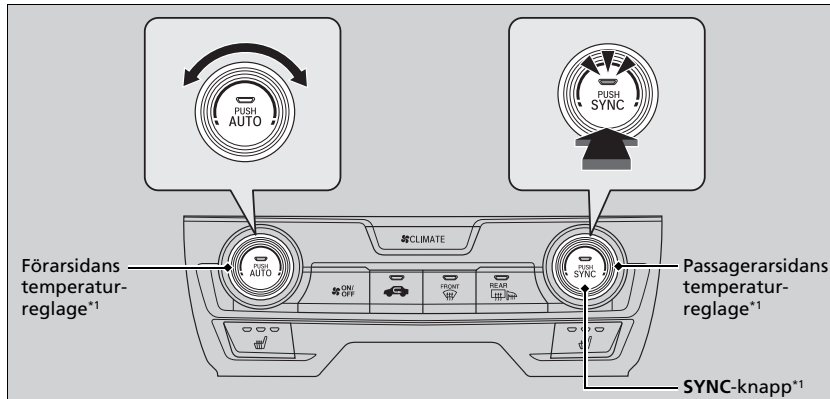

*1: Vänsterstyrda modeller visas. På högerstyrda modeller sitter dessa knappar spegelvänt jämfört med på den vänsterstyrda modellen.

I synkroniseringsläget kan du ställa in temperaturen samtidigt för förarsidan och passagerarsidan.

1. Tryck på **SYNC**-knappen.
 - Systemet växlar till synkroniseringsläge.
2. Justera temperaturen med hjälp av förarsidans ikon för temperaturreglering.

Tryck på **SYNC**-knappen eller ändra passagerarsidans temperaturinställning för att återgå till dubbelläget.

☒ Synkroniseringsläge*

När du trycker på -knappen, växlar systemet till synkroniseringsläge.

När systemet är inställt på dubbelläge kan förarsidans och passagerarsidans temperatur ställas in separat.

* Ej tillgängligt på alla modeller

Automatiska klimatkontrollsensorer

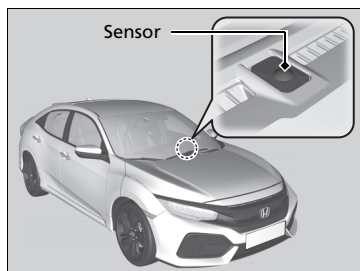

Den automatiska klimatanläggningen är utrustad med sensorer. Täck inte över dem och spill inte vätska på dem.

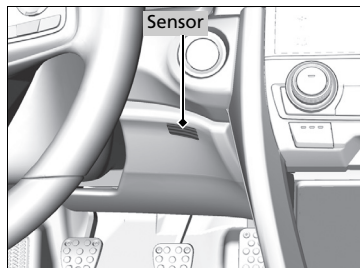

Funktioner

I detta kapitel beskrivs hur ljudanläggningen och andra tekniska funktioner används.

Ljudanläggning*		
Om ljudanläggningen.....	262	
USB-port(ar).....	263	
HDMI™-port*.....	265	
Ljudanläggningens stölskydd.....	265	
Fjärrkontrollsknappar.....	266	
Modeller med ljudanläggning i färg		
Ljudanläggningens grundfunktioner		
Ljud-/informationsskärm.....	269	
Ställa in ljudet.....	273	
Displayinställning.....	274	
Lyssna på AM/FM-radio.....	275	
Spelar upp DAB (Digital Audio Broadcasting)*.....	281	
Spela upp media med en iPod.....	284	
Spela upp från ett USB-minne.....	287	
Spela upp Bluetooth®-ljud.....	290	
Modeller med ljudanläggningsdisplay		
Ljudanläggningens grundfunktioner		
Ljud-/informationsskärm.....	294	
Ställa in ljudet.....	316	
Displayinställning.....	317	
Röststyrningsfunktion* ¹	319	
Lyssna på AM/FM-radio.....	323	
Spelar upp DAB (Digital Audio Broadcasting)*.....	326	
Spela upp media med en iPod.....	329	
Song By Voice™ (SBV)*.....	332	
Spela upp Aha™.....	336	
Spela upp från ett USB-minne.....	337	
Spela upp Bluetooth®-ljud.....	340	
Spela upp en video med hjälp av HDMI™.....	342	
On Board-appar.....	344	
Anslutning av smarttelefon.....	345	
Wi-Fi -anslutning.....	349	
Siri Eyes Free.....	351	
Apple CarPlay.....	352	
Android Auto.....	355	
Felmeddelanden för ljudanläggningen.....	359	
Allmän information om ljudanläggningen.....	361	
Anpassade funktioner.....	366	
Handsfreetelefonsystem.....	403, 424	

* Ej tillgängligt på alla modeller

Om ljudanläggningen

Ljudsystemet har AM/FM-radio. Det kan också spela USB-minnen och iPod, iPhone, *Bluetooth*® och HDMI™-enheter.

Du kan manövrera ljudanläggningen med knappar och omkopplare på panelen, fjärrknapparna på ratten eller ikonerna på pekskärmgränssnittet*.

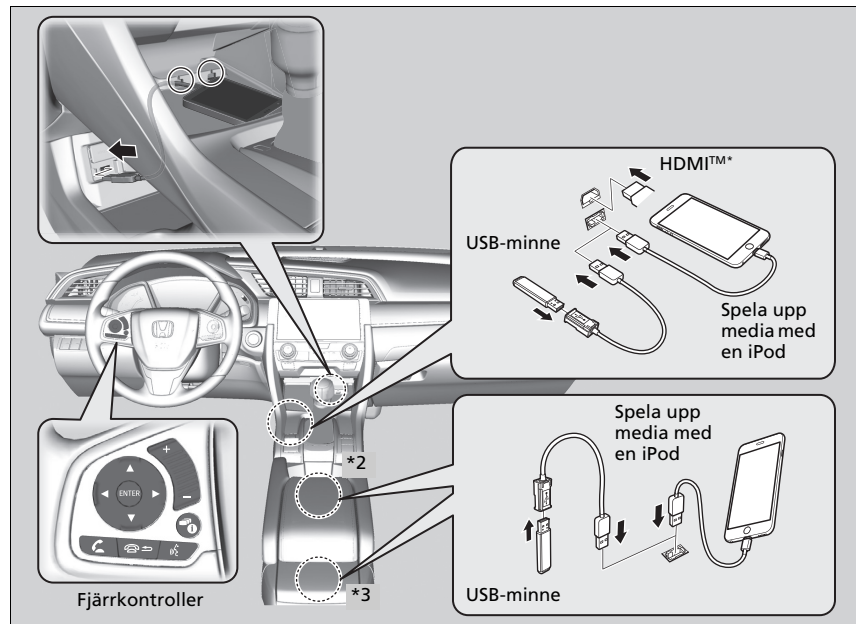

*2: Vänsterstyrd modell

*3: Högerstyrd modell

* Ej tillgängligt på alla modeller

Om ljudanläggningen

iPod, iPhone och iTunes är varumärken som tillhör Apple Inc.

Nyckel Av funktion

När du har vridit tändningslåset till LOCK **0***1, kan du använda ljudsystemet i upp till 30 minuter per körcykel. Hur länge du kan fortsätta använda ljudanläggningen beror dock på batteriet. Används funktionen upprepade gånger så kan batteriet laddas ur.

*1: Modeller med nyckelfritt system har en **ENGINE START/STOP**-knapp istället för tändningslås.

USB-port(ar)

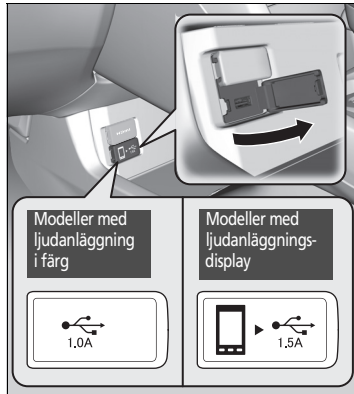

Anslut enhetens USB-kontakt eller USB-minnet till USB-porten.

Modeller med ljudanläggning i färg

- ▶ USB-porten (1,0A) är avsedd för spela upp ljudfiler på ett USB-minne, ansluta en mobiltelefon och ladda enheten.

Modeller med ljudanläggningsdisplay

- ▶ USB-porten (1,5A) används till laddning av enheter, uppspelning av ljudfiler och anslutning av kompatibla telefoner med smartphone-anslutning, Apple CarPlay eller Android Auto.

⌘ USB-port(ar)

- Lämna inte iPoden eller USB-minnet i bilen. Direkt solljus och höga temperaturer kan skada sådan utrustning.
- Vi rekommenderar användning av en förlängningskabel med USB-porten.
- Anslut inte iPoden eller USB-minnet via en hubb.
- Använd inte kortläsare eller hårddiskar eftersom enheten eller filerna på dem kan skadas.
- Du bör säkerhetskopiera alla data innan du använder enheten i bilen.
- Meddelanden som visas kan variera beroende på enhetens modell och programvaruversion.

Om ljudanläggningen inte identifierar iPoden kan du försöka ansluta den ytterligare några gånger eller starta om den. Starta om genom att följa tillverkarens anvisningar som medföljer din iPod eller besök www.apple.com/ipod.

USB-laddning

USB-porten kan ge upp till 1,0 A eller 1,5 A ström. Den ger inte 1,0 A eller 1,5 A om enheten inte begär det. För information om ström, läs bruksanvisningen till den enhet som ska laddas. Vrid tändningslåset till läge ACCESSORY eller ON *1 först.

Under vissa förhållanden kan en anordning som är ansluten till porten generera brus i radion du lyssnar på.

*1: Modeller med nyckelfritt system har en **ENGINE START/STOP**-knapp istället för tändningslås.

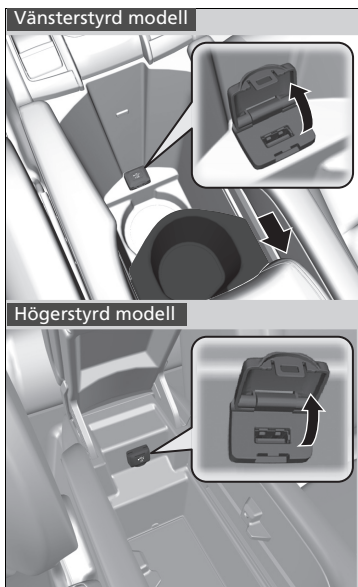

■ I konsolfacket*

USB-porten (1,0A) är avsedd för spela upp ljudfiler på ett USB-minne, ansluta en mobiltelefon och ladda enheten.

Vänsterstyrd modell

- För den löstagbara brickan med dryckeshållare bakåt.

HDMI™-port*

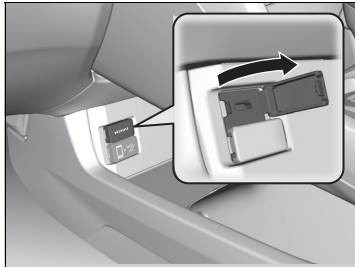

1. Öppna luckan.
2. Montera HDMI™-kabeln till HDMI™-porten.

⊠ HDMI™-port*

- Lämna inte den HDMI™-anslutna enheten i fordonet. Direkt solljus och höga temperaturer kan skada sådan utrustning.
- Du bör säkerhetskopiera alla data innan du använder enheten i bilen.
- Meddelanden som visas kan variera beroende på enhetens modell och programvaruversion.

Termerna HDMI och HDMI High-Definition Multimedia Interface och HDMI-logotypen är varumärken eller registrerade varumärken som tillhör HDMI Licensing LLC i USA och andra länder.

Ljudanläggningens stöldskydd

Ljudanläggningen är inaktiverad när strömkällan är fränkopplad, t.ex. när batteriet är fränkopplat eller har laddats ur. Under vissa förhållanden kan systemet visa en skärm där en kod ska matas in. Om detta inträffar, starta om ljudsystemet.

■ Aktivera ljudanläggningen på nytt

1. Vrid tändningslåset till läge ON *1.
2. Slå på ljudanläggningen.
3. Håll in ljudanläggningens strömknapp i mer än två sekunder.
 - Ljudanläggningen återaktiveras när ljudstyrenheten upprättar en anslutning till fordonets styrenhet. Om styrenheten inte känner igen ljudenheten måste du besöka en återförsäljare och få ljudenheten kontrollerad.

*1: Modeller med nyckelfritt system har en **ENGINE START/STOP**-knapp istället för tändningslås.

* Ej tillgängligt på alla modeller

Fjärrkontrollsknappar

Gör det möjligt att sköta ljudanläggningen medan du kör. Informationen visas på förarinformationsgränssnittet.

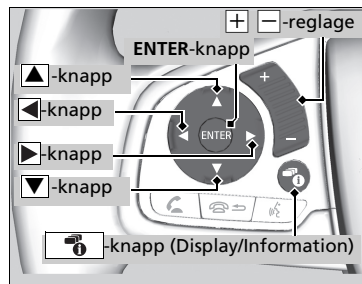

▲ ▼ Knappar

Tryck på ▲ eller ▼ för att gå igenom ljudlägena i följande ordning:

Modeller med ljudanläggningsdisplay

FM → DAB* → LW → MW → USB → iPod →
Bluetooth® ljud → appar → ljudappar →
AUX-HDMI™

Modeller med ljudanläggning i färg

FM1 → FM2 → DAB1* → DAB2* → LW → MW →
USB → iPod → Bluetooth®-ljud

Modeller med ljudanläggningsdisplay

ENTER-knapp

- När du lyssnar på radio
- 1. Tryck på **ENTER** för att växla till visning av en lista med förinställda kanaler du lagrat för förvalsknapparna.
- 2. Tryck på ▲ eller ▼ för att välja en förinställd kanal, och tryck sedan på **ENTER**.
- När du lyssnar på ett USB-minne
- 1. Tryck på **ENTER** för att visa mapplistan.
- 2. Tryck på ▲ eller ▼ för att välja en mapp.
- 3. Tryck på **ENTER** för att visa en lista över spår i den mappen.
- 4. Tryck på ▲ eller ▼ för att välja ett spår, och tryck sedan på **ENTER**.
- När du lyssnar på en iPod
- 1. Tryck på **ENTER** för att visa iPod-musiklistan.
- 2. Tryck på ▲ eller ▼ för att välja en kategori.
- 3. Tryck på **ENTER** för att visa en lista över poster i kategorin.







► Fjärrkontrollsknappar

Vissa lägen visas bara när en enhet eller ett medium av lämplig typ används. Beroende på vilken Bluetooth®-enhet du ansluter kan vissa funktioner inte användas.

Tryck på [Lägg på/Tillbaka]-knappen (Lägg på/Tillbaka)* för att gå tillbaka till föregående kommando eller avbryta ett kommando.

Ändra visningsläge genom att trycka på knappen [Skärm/Information].

► **Ändra informationsvisning på displayen**
S. 294









4. Tryck på  eller  för att välja en post, och tryck sedan på **ENTER**.
- ▶ Tryck **ENTER** och tryck på  eller  upprepade gånger tills önskat alternativ du vill lyssna på visas.
- När du lyssnar på *Bluetooth*®-ljud
1. Tryck på **ENTER** för att visa spårlistan.
 2. Tryck på  eller  för att välja ett spår, och tryck sedan på **ENTER**.

-reglage (volym)

Tryck på : För att höja volymen.

Tryck på : För att sänka volymen.

-knappar

- När du lyssnar på radio
 - Tryck på : För att välja nästa förinställda radiostation.
 - Tryck på : För att välja föregående förinställda radiostation.
 - Tryck och håll ned : För att välja nästa station med stark signal.
För att välja nästa ensemble (DAB*).
 - Tryck och håll ned : För att välja föregående station med stark signal.
För att välja föregående ensemble (DAB*).
- När du lyssnar på en iPod, ett USB-minne eller *Bluetooth*®-ljud
 - Tryck på : För att hoppa till nästa låt.
 - Tryck på : För att återgå till början av aktuell eller föregående låt.
- När du lyssnar på ett USB-minne
 - Tryck och håll ned : För att gå till nästa mapp.
 - Tryck och håll ned : För att gå tillbaka till föregående mapp.

* Ej tillgängligt på alla modeller

Ljudanläggningens grundfunktioner

Modeller med ljudanläggning i färg

Du kan använda ljudanläggningens funktioner bara när tändningslåset är i något av lägena ACCESSORY I eller ON II.

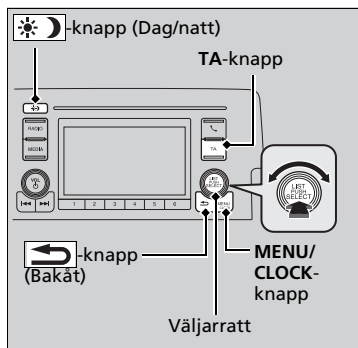

Du använder väljarratten eller **MENU/CLOCK**-knappen för att komma åt vissa ljudfunktioner.

Tryck på för att växla mellan normal och utökad visning av vissa funktioner.

Väljarratt:

Vrid ratten till vänster eller höger för att bläddra igenom de tillgängliga alternativen. Tryck på för att bekräfta valet.

MENU/CLOCK-knapp: Tryck för att välja valfritt läge.

De tillgängliga lägena omfattar bakgrundsbild, display, klocka, språkställningar och uppspelningslägen. Uppspelningslägen kan också väljas från Skanna, Slumpmässigt, Upprepa o.s.v.

↩-knapp (Bakåt) Tryck på knappen för att gå tillbaka till föregående skärm.

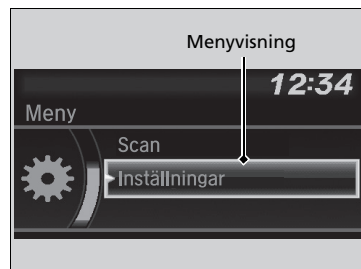

TA-knapp: Tryck för att aktivera TA-stationen.

☀/🌙-knapp (Dag/natt): Tryck för att ändra ljud-/informationsskärmens ljusstyrka.

Tryck på och justera ljusstyrkan med hjälp av .

▶ Varje gång du trycker på växlar du läge mellan dagläge, nattläge och **AV**-läge.

»Ljudanläggningens grundfunktioner

Nedanstående anvisningar är avsedda att visa hur väljarratten fungerar.

Vrid på för att välja.

Tryck på för att bekräfta.

Menyalternativ

- ▶ **Ställa in klockan** S. 168
- ▶ **Bakgrundsinställning** S. 271
- ▶ **Displayinställning** S. 274
- ▶ **Sök** S. 280, 282
- ▶ **Uppspelningsläge** S. 286, 289
- ▶ **RDS-inställningar** S. 276
- ▶ **DAB-inställningar** S. 282
- ▶ **Bluetooth** S. 290

Tryck på knappen på ratten för att ändra ljudinställningar.

- ▶ **Fjärrkontrollsknappar** S. 266

Ljud-/informationskärm

Visar ljudstatus och bakgrund. Från den här skärmen kan du gå till olika inställningsalternativ.

■ Ändra informationsvisning på displayen

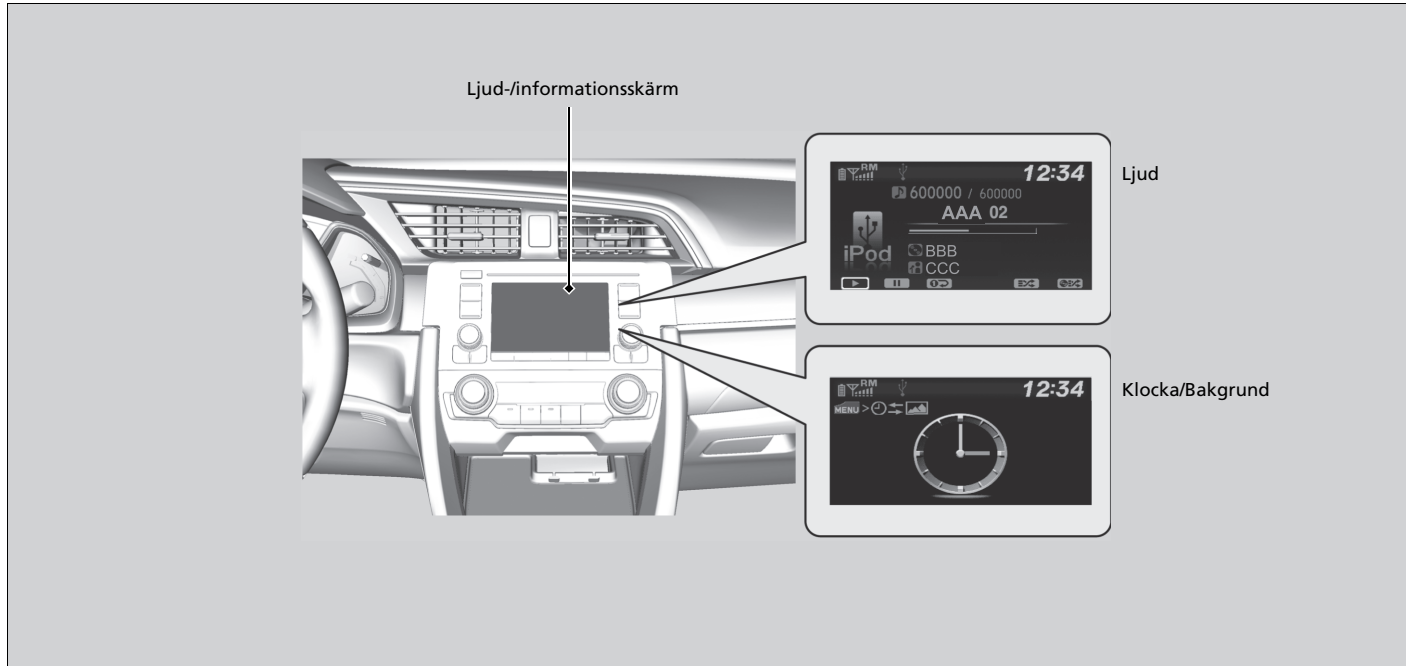







■ Ljud

Visar aktuell ljudinformation.

■ Klocka/Bakgrund

Visar en klockskärm eller en bild som du importerar.

■ Ändra display

1. Tryck på **MENU/CLOCK**-knappen.
2. Vrid på  för att välja **Inställningar** och tryck sedan på .
3. Vrid på  för att välja **Displayändring** och tryck sedan på .
4. Vrid på  för att välja **Bakgrund** och tryck sedan på .
 - Om du vill återgå till ljud-/informationsskärmen, välj **Ljud**.

Bakgrundsinställning

Du kan ändra, spara och ta bort bakgrunden på ljud-/informationsskärmen.

■ Importera bakgrund

Du kan importera upp till tre bilder, en i taget, från ett USB-flashminne.

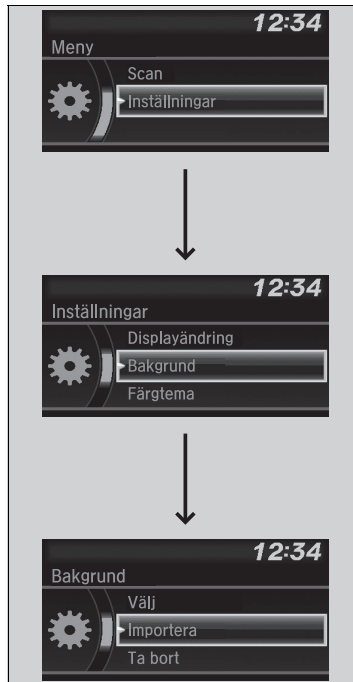









1. Anslut USB-minnet till USB-porten.
 ► **USB-port(ar)** S. 263
2. Tryck på **MENU/CLOCK**-knappen.
3. Vrid på för att välja **Inställningar** och tryck sedan på .
4. Vrid på för att välja **Bakgrund** och tryck sedan på .
5. Vrid på för att välja **Importera** och tryck sedan på .
 - Bildens namn visas i listan.
6. Vrid på för att välja önskad bild och tryck sedan på .
 - Den valda bilden visas.
7. Tryck på för att spara bilden.
8. Tryck på för att välja **OK**.
9. Vrid på för att välja en plats att spara bilderna, och tryck sedan på .
 - Displayen återgår till skärmen för bakgrundsinställning.











☒ Bakgrundsinställning

- När du importerar bakgrundsfiler måste bilden ligga i USB-minnets rotkatalog. Bilder kan inte importeras om de ligger i andra kataloger.
- Filnamnet måste vara kortare än 64 tecken.
- De filformat som kan importeras är BMP (bmp) och JPEG (jpg).
- Storleken för enskilda filer är begränsad till 2 MB.
- Den maximala bildstorleken är 1 920 x 936 bildpunkter. Om bildstorleken är mindre än 480 x 234 bildpunkter visas bilden mitt på skärmen med svart runtomkring.
- Upp till 255 filer kan väljas.
- Om USB-minnet inte har några bilder visas ett felmeddelande.

■ Välj bakgrund

1. Tryck på **MENU/CLOCK**-knappen.
2. Vrid på  för att välja **Inställningar** och tryck sedan på .
3. Vrid på  för att välja **Bakgrund** och tryck sedan på .
4. Vrid på  för att välja **Välj** och tryck sedan på 
 - Skärmen ändras till bakgrundslistan.
5. Vrid på  för att välja önskad bakgrund, och tryck sedan på .

■ Radera bakgrund

1. Tryck på **MENU/CLOCK**-knappen.
2. Vrid på  för att välja **Inställningar** och tryck sedan på .
3. Vrid på  för att välja **Bakgrund** och tryck sedan på .
4. Vrid på  för att välja **Ta bort** och tryck sedan på 
 - Skärmen ändras till bakgrundslistan.
5. Vrid på  för att välja den bakgrund du vill radera, och tryck sedan på .
6. Vrid på  för att välja **Ja** och tryck sedan på 
 - Displayen återgår till skärmen för bakgrundsinställning.



» Bakgrundsinställning

För att gå tillbaka till föregående skärm, tryck på -knappen (tillbaka).

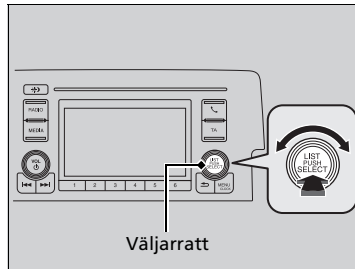

När filen är stor tar det en liten stund att förhandsgranska den.

Ställa in ljudet

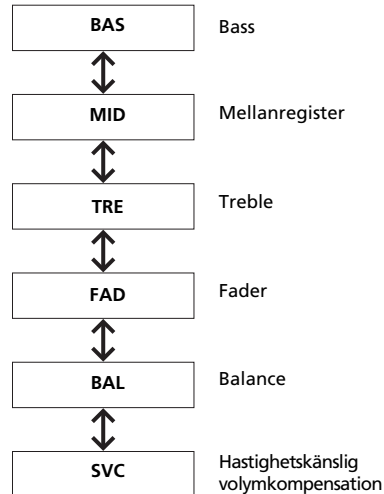
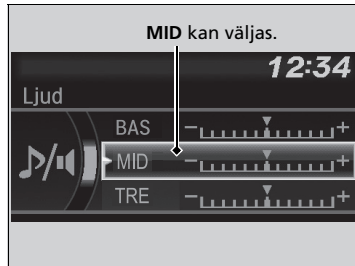

Tryck på knappen **MENU/CLOCK** och vrid  för att välja **Ljud**. Tryck sedan på . Vrid  för att bläddra mellan följande val:



Vrid  för att justera ljudinställningarna, tryck sedan på .

Ställa in ljudet



SVC har fyra lägen: **Av**, **Låg**, **Mellan** och **Hög**.
SVC justerar volymnivån efter fordonets hastighet. När du kör fortare höjs ljudvolymen. När farten minskar sänks ljudvolymen.

Displayinställning

Du kan ändra ljusstyrkan eller färgtemat för ljud-/informationsskärmen.







Ändra skärmens ljusstyrka

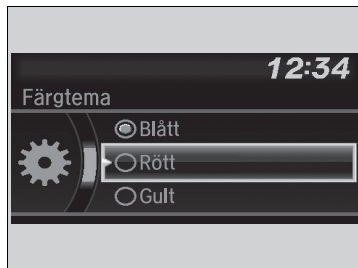

1. Tryck på **MENU/CLOCK**-knappen.
2. Vrid på  för att välja **Inställningar** och tryck sedan på .
3. Vrid på  för att välja **Displayjustering** och tryck sedan på .
4. Vrid på  för att välja **Ljusstyrka** och tryck sedan på .
5. Vrid på  för justera inställningen, och tryck sedan på .

Ändra skärmens färgtema



1. Tryck på **MENU/CLOCK**-knappen.
2. Vrid på  för att välja **Inställningar** och tryck sedan på .
3. Vrid på  för att välja **Färgteman** och tryck sedan på .
4. Vrid  för att välja den inställning du vill justera, och tryck sedan på .

Ändra skärmens ljusstyrka

Du kan ändra inställningarna för **Kontrast** och **Svart bakgrund** på samma sätt.

Lyssna på AM/FM-radio

RADIO-knapp
Tryck för att välja frekvensband.

Ljud-/informationsskärm

TA-knapp
Tryck på knappen för att aktivera standbyfunktionen för trafikmeddelanden.

VOL/☰-knapp (Volym/Ström)
Tryck på knappen för att slå på och av ljudanläggningen.
Vrid för justering av volymen.

Väljarratt
Vrid för att ställa in radiofrekvens.
Tryck på och vrid sedan för att göra ett val. Tryck sedan igen för att göra ditt val.

MENU/CLOCK-knapp
på knappen för att visa menyposter.

☰-knapp (Bakåt)
Tryck för att gå tillbaka till föregående display eller avbryta inställningen.

Förinställningsknappar (1-6)
Så här sparar du stationer:
1. Ställ in önskad station.
2. Håll in önskad förvalsknapp tills det hörs ett pip.
När du vill lyssna på en sparad station, väljer du det aktuella frekvensbandet och trycker på förvalsknappen.

☐/☐-knappar (Sök/Hoppa över)
Tryck på ☐ eller ☐ för att söka fram och tillbaka i det valda frekvensbandet efter en station med stark signal.



The diagram shows a car stereo control panel with a central display screen. The screen displays '12:34' at the top, 'FM 1' and '103.5 MHz' in the center, and 'ES 100' at the bottom right. To the left of the screen are buttons for 'RADIO' and 'MEDIA', a 'VOL' knob with a power symbol, and two arrow buttons. Below these are six numbered preset buttons (1-6). To the right of the screen are a 'TA' button, a 'LIST PUSH SELECT' knob, and a 'MENU CLOCK' button. A 'BACK' button is located at the bottom right. Lines connect these controls to their respective descriptions.

FM-läge

Radiodatasystem (RDS)



Erbjuder en praktisk automatiserad tjänst för den RDS-kompatibla FM-kanal som du har valt.

■ Så här letar du upp en RDS-kanal från listan över stationer:

1. Tryck på  när du lyssnar på en FM-station
2. Vrid på  för att välja stationen och tryck sedan på .







■ Uppdatera lista

Uppdaterar listan över tillgängliga stationer när som helst.

1. Tryck på  när du lyssnar på en FM-station
2. Vrid på  för att välja **Uppdatera lista** och tryck sedan på .

■ Radiotext

Visar radiotextinformation för den valda RDS-stationen.

1. Tryck på **MENU/CLOCK**-knappen.
2. Vrid på  för att välja **Inställningar** och tryck sedan på .
3. Vrid på  för att välja **RDS-inställningar** och tryck sedan på .
4. Vrid på  för att välja **Radiotext** och tryck sedan på 
 - Välj **Radiotext** på nytt för att stänga av funktionen.

►► Lyssna på AM/FM-radio

ST-indikatorn visas på skärmen för att informera om att programmen sänds i FM-stereo.
AM-radio sänds inte i stereo.

Du kan spara 12 AM-stationer och 12 FM-stationer i minnet för förinställningsknappen. AM har två frekvenstyper, LV och MV, och du kan spara 6 stationer i varje frekvensband. Du kan spara vardera 6 stationer i FM1 och FM2.

Växla ljudläge

Tryck på valknappen för ljudkälla på ratten.

► **Fjärrkontrollsknappar** S. 266

►► Radiodatasystem (RDS)







När du väljer en RDS-kompatibel FM-station slås RDS automatiskt på och frekvensdisplayen ändras så att stationens namn visas. När signalerna från denna station blir svaga ändras dock visningen från stationsnamnet till frekvensen.

När du slår av och på AF-funktionen slår du även av och på RDS.

Tryck på  för att slå av eller på funktionen.







■ Alternativ frekvens (AF)

Frekvensen för det program som du lyssnar på ändras automatiskt i takt med att du under färden kommer till olika sändarregioner.

1. Tryck på **MENU/CLOCK**-knappen.
2. Vrid på  för att välja **Inställningar** och tryck sedan på .
3. Vrid på  för att välja **RDS-inställningar** och tryck sedan på .
4. Vrid på  för att välja **AF** och tryck sedan på .
 - Välj **AF** på nytt för att stänga av funktionen.

■ Regionala program (REG)







Håller samma frekvens för kanalerna inom den aktuella regionen, även om signalen blir svag.

1. Tryck på **MENU/CLOCK**-knappen.
2. Vrid på  för att välja **Inställningar** och tryck sedan på .
3. Vrid på  för att välja **RDS-inställningar** och tryck sedan på .
4. Vrid på  för att välja **REG** och tryck sedan på .
 - Välj **REG** på nytt för att stänga av funktionen.



Förutom AM/FM/DAB*-läge

■ Nyhetsprogram (Nyheter)

Ställer automatiskt in radion på nyhetsprogram.

1. Tryck på **MENU/CLOCK**-knappen.
2. Vrid på  för att välja **Inställningar** och tryck sedan på .
3. Vrid på  för att välja **RDS-inställningar** och tryck sedan på .
4. Vrid på  när du vill välja **Nyheter** och tryck sedan på .
 - Välj **Nyheter** igen när du vill stänga av funktionen.

☒ Radiodatasystem (RDS)

Om systemet inte hittar någon station i **Stationslista**, visas ett meddelande om att uppdatera listan. Vrid på  för att välja **Ja** och tryck sedan på  för att uppdatera listan.

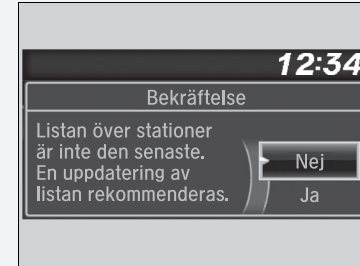

* Ej tillgängligt på alla modeller

■ Knapp för trafikmeddelande (TA)

TA är en standbyfunktion som gör att systemet kan invänta trafikmeddelanden, oavsett läge. Den senast inställda kanalen måste vara en RDS-programstation med stöd för trafikmeddelanden.

Så här aktiverar du funktionen: Tryck på **TA**-knappen. När ett trafikmeddelande börjar på den senast inställda kanalen växlar systemet automatiskt över till FM-läge. Det står TA-INFO på displayen. Systemet återgår till det senast valda läget när trafikmeddelandet är slut.

Tryck på **TA**-knappen igen om du vill återvända till det senast valda läget under trafikmeddelandet.

Så här avbryter du funktionen: Tryck på **TA**-knappen.

► Radiodatasystem (RDS)

TA

När du trycker på **TA**-knappen visas **TA**-indikatorn på displayen.

Om du väljer **Scan** medan TA standby-funktionen är på söker systemet endast TP-station.

Om du trycker på **TA**-knappen under ett pågående trafikmeddelanden så avbryts inte TA-funktionen.

Förutom AM/FM/DAB*-läge

■ Funktion för programtyp (PTY)/Avbrott för nyheter

Låter systemet avbryta med nyhetssändningar, oavsett läge. Den senast inställda kanalen måste vara en station som är kodad NEWS PTY.

Så här aktiverar du funktionen: Välj **Nyheter** i **RDS-inställningar** och visa NEWS PTY innan du växlar till andra lägen. När ett nyhetsmeddelande startar på den senast inställda stationen, växlar systemet automatiskt till FM-läget.

📖 **Nyhetsprogram (Nyheter)** S. 277

Systemet återgår till det senast valda läget om nyhetssändningen innebar ett byte till ett annat program eller om signalen försvagas.

■ PTY-larm



PTY-koden LARM används för larmmeddelanden, exempelvis vid naturkatastrofer. När denna kod tas emot, visas ALARM (larm) på displayen och systemet avbryter den pågående ljudfunktionen.

* Ej tillgängligt på alla modeller

AM-läge (LW/MW)



Stationslista

Listar de starkaste stationerna på valt frekvensband.

1. Tryck på  när du lyssnar på en AM-station.
2. Vrid på  för att välja stationen och tryck sedan på .



Uppdatera lista

Uppdaterar listan över tillgängliga stationer när som helst.

1. Tryck på  när du lyssnar på en AM-station.
2. Vrid på  för att välja **Uppdatera lista** och tryck sedan på .

Sök

Ger prov på var och en av de starkaste stationerna på det valda frekvensbandet i tio sekunder.

1. Tryck på **MENU/CLOCK**-knappen.
2. Vrid på  för att välja **Skanna**, och tryck sedan på .

Stäng av skanningen genom att trycka på .

Stationslista

Om systemet inte hittar någon station i **Station list** (stationslista), visas ett meddelande om att uppdatera listan. Vrid på  för att välja **Ja** och tryck sedan på  för att uppdatera listan.

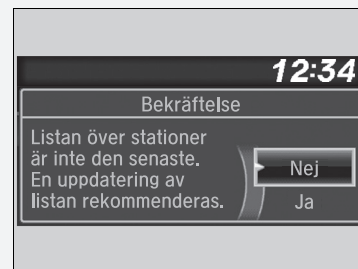

Spelar upp DAB (Digital Audio Broadcasting)*

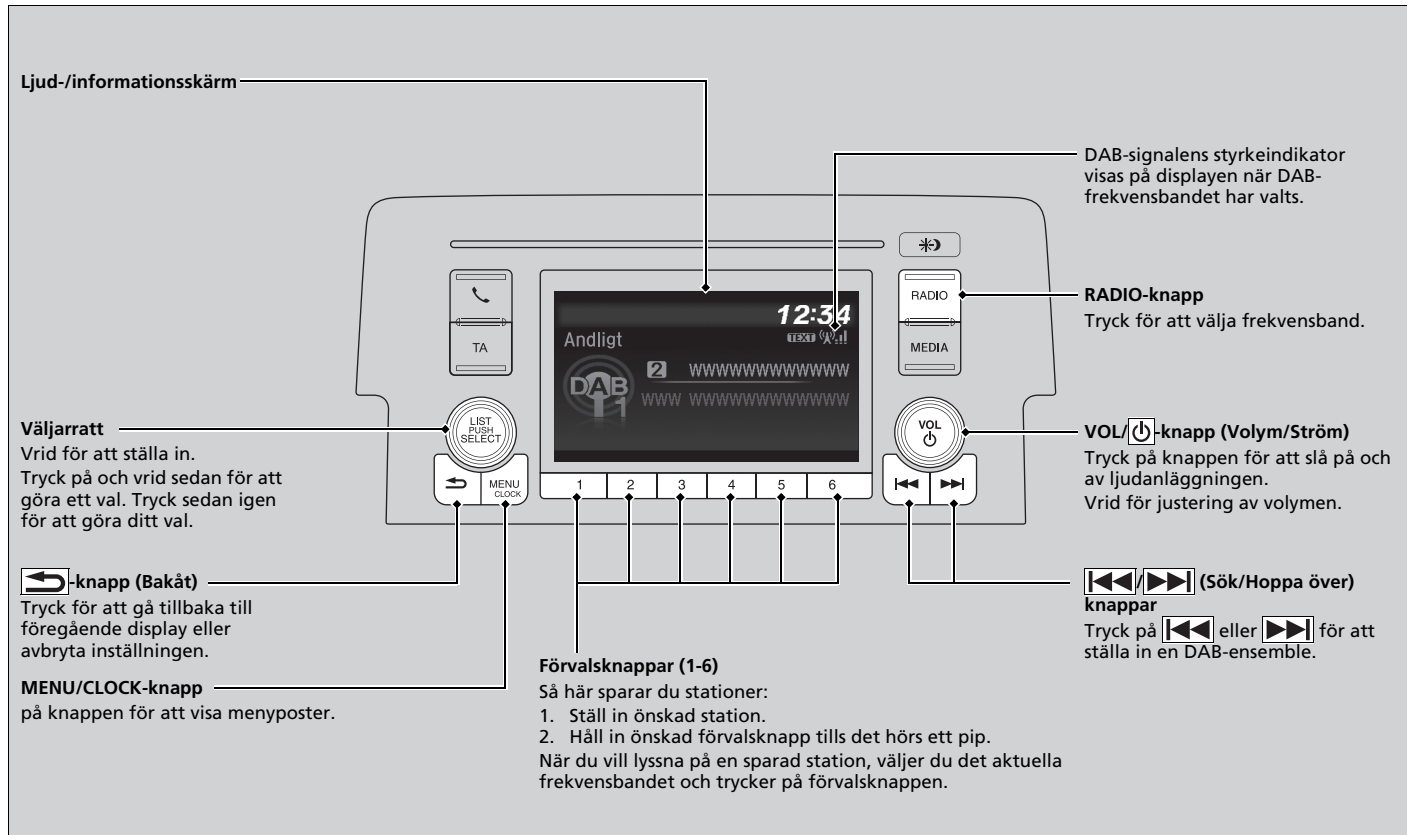



* Ej tillgängligt på alla modeller





Tjänstlista och ensemblelista

■ Gör så här för att hitta en DAB-station i tjänste- eller blocklistan

Hitta en DAB-kanal i tjänstlistan:

1. Tryck på  när du väljer DAB-läget.
2. Vrid på  för att välja stationen och tryck sedan på .
 - Om du väljer **Uppdatera lista** kommer systemet att uppdatera stationslistan.

Hitta en DAB-kanal i ensemblelistan:

1. Tryck på  när du väljer DAB-läget.
2. Vrid på  för att välja **Ensemblelista** och tryck sedan på .
3. Vrid på  för att välja ensemble och tryck sedan på .
 - Om du väljer **Uppdatera lista** kommer systemet att uppdatera ensemblelistan.

■ Sök







Ger prov på var och en av de starkaste stationerna på det valda frekvensbandet i tio sekunder.

1. Tryck på **MENU/CLOCK**-knappen.
2. Vrid på  för att välja **Skanna**, och tryck sedan på .

Stäng av skanningen genom att trycka på .

■ Radiotext:

Visar radiotextinformation för den valda DAB-stationen.

1. Tryck på **MENU/CLOCK**-knappen.
2. Vrid på  för att välja **Inställningar** och tryck sedan på .
3. Vrid på  för att välja **DAB-inställningar** och tryck på .
4. Vrid på  för att välja **Radiotext** och tryck sedan på .
 - Välj **Radiotext** på nytt för att stänga av funktionen.



► Tjänstlista och ensemblelista

Du kan spara 12 DAB-stationer i förvalsknapparnas minne. I DAB1 och DAB2 kan du lagra 6 stationer vardera.

Växla ljudläge

Tryck på valknappen för ljudkälla på ratten.

► **Fjärrkontrollsknappar** S. 266

Om systemet inte hittar en station visas ett meddelande om att uppdatera listan. Vrid på  för att välja **Ja** och tryck sedan på  för att uppdatera listan.

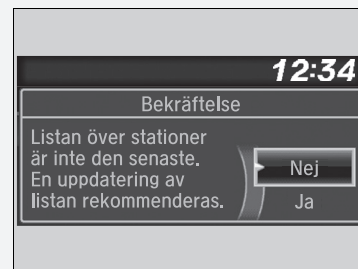







► Radiotext:

TEXT-indikatorn visas på displayen för att indikera radiotextinformationen.







■ DAB-länk

Söker automatiskt efter samma station från ett block och växlar över till den.

1. Tryck på **MENU/CLOCK**-knappen.
2. Vrid på  för att välja **Inställningar** och tryck sedan på .
3. Vrid på  för att välja **DAB-inställningar** och tryck sedan på .
4. Vrid på  för att välja **DAB-länk** och tryck sedan på 
 - ▶ Välj **DAB-länk** på nytt för att stänga av funktionen.









■ FM-länk

Om systemet hittar samma station på FM-bandet växlar det band automatiskt.

1. Tryck på **MENU/CLOCK**-knappen.
2. Vrid på  för att välja **Inställningar** och tryck sedan på .
3. Vrid på  för att välja **DAB-inställningar** och tryck på .
4. Vrid på  för att välja **FM-länk** och tryck sedan på 
 - ▶ Välj **FM-länk** på nytt för att stänga av funktionen.

■ Välja frekvensband:

Du kan välja särskilda band. Det kan minska tidsåtgången för att uppdatera listorna och söka efter en station.

1. Tryck på **MENU/CLOCK**-knappen.
2. Vrid på  för att välja **Inställningar** och tryck sedan på .
3. Vrid på  för att välja **DAB-inställningar** och tryck på .
4. Vrid  för att välja **Bandval** och tryck sedan på .
5. Vrid  för att välja **Båda**, **BandIII** eller **L-band**, och tryck sedan på .

Spela upp media med en iPod

Anslut en iPod med dockningsanslutningen till USB-porten och tryck sedan på **MEDIA**-knappen.

➤ **USB-port(ar)** S. 263

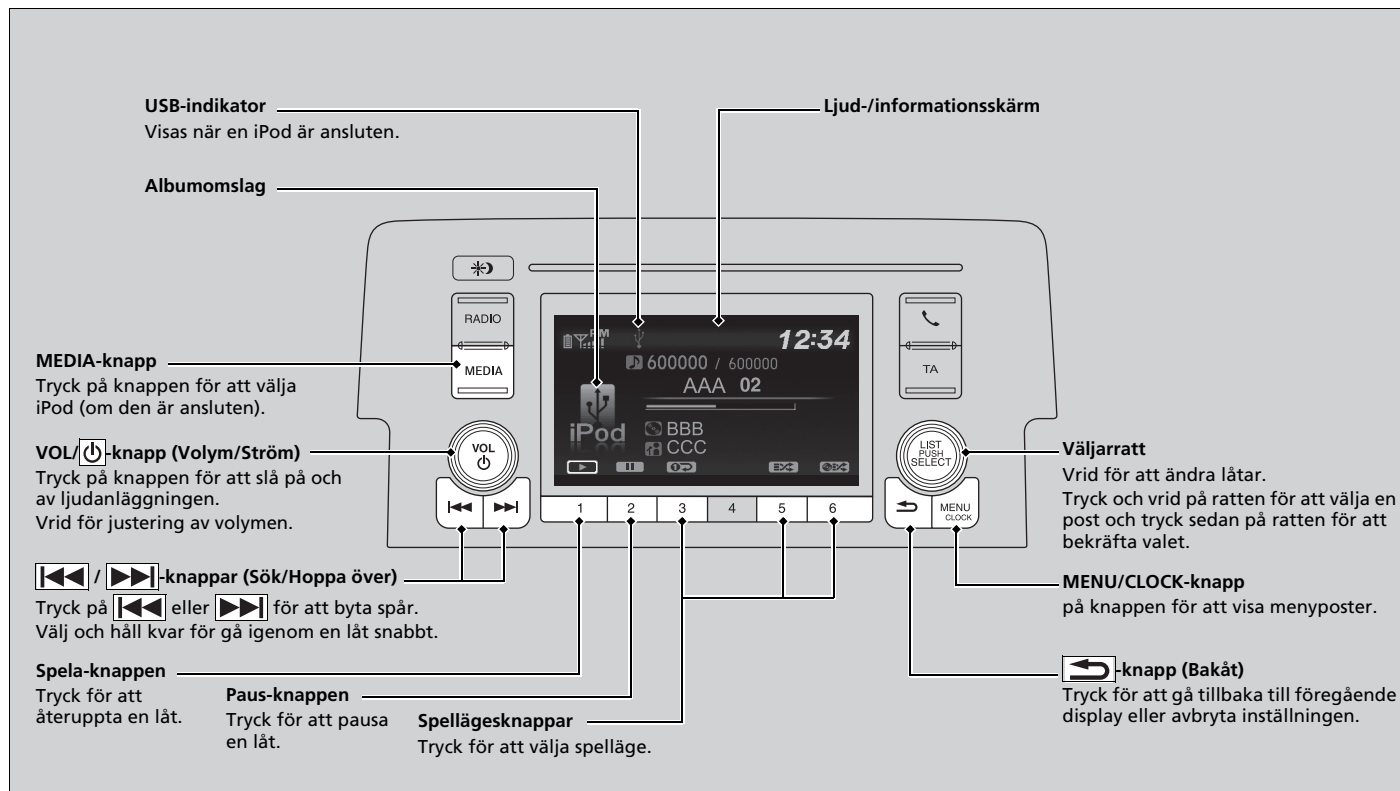

Hur du väljer en låt från iPod-musiklistan med väljarreglaget



1. Tryck på för att visa iPod-musiklistan.

2. Vrid på för att välja en kategori.

3. Tryck på för att visa en lista över poster i kategorin.

4. Vrid på för att välja en post och tryck sedan på .

► Tryck och vrid upprepade gånger tills önskat alternativ du vill lyssna på visas.

► Spela upp media med en iPod

Tillgängliga användningsfunktioner varierar beroende på modell eller version. Det kan hända att vissa funktioner på fordonets ljudanläggning inte är tillgängliga.

Om det har uppstått ett problem kan det hända att ett felmeddelande visas på ljud-/informationsskärmen.

► **iPod/USB-minne** S. 359

■ Så här väljer du spelläge

Du kan välja att upprepa eller blanda när du spelar upp en låt.

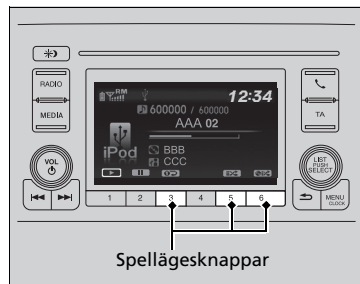

Tillgängliga lägesikoner visas ovanför spellägesknapparna.

Tryck på knappen som motsvarar det läge som du vill välja.

■ Så här stänger du av spellägen

Tryck på den valda knappen.

►► Så här väljer du spelläge

Menyposter i spelläge



 **Blanda album:** Spelar upp alla album i den valda kategorin (spellistor, artister, album, låtar, genrer eller kompositörer) i slumpvis ordning.



 **Slumpvis spelning av alla:** Spelar upp alla tillgängliga filer i den valda kategorin (spellistor, artister, album, låtar, genrer eller kompositörer) i slumpvis ordning.

 **Upprepa ett spår:** Upprepar aktuell låt.

Du kan även välja ett uppspelningsläge genom att trycka på **MENU/CLOCK** knappen.

Vrid  för att välja **Spelläge**, och tryck sedan på .

Vrid  för att välja ett läge och tryck sedan på .

Stäng av funktionen genom att vrida på  för att välja **Normal uppspelning** och tryck sedan på .

Spela upp från ett USB-minne

Ljudanläggningen läser och spelar ljudfiler från ett USB-minne med filer i antingen MP3-, WMA- eller AAC-format*1.

Anslut ett USB-minne till USB-porten och tryck på **MEDIA**-knappen.

► **USB-port(ar)** S. 263

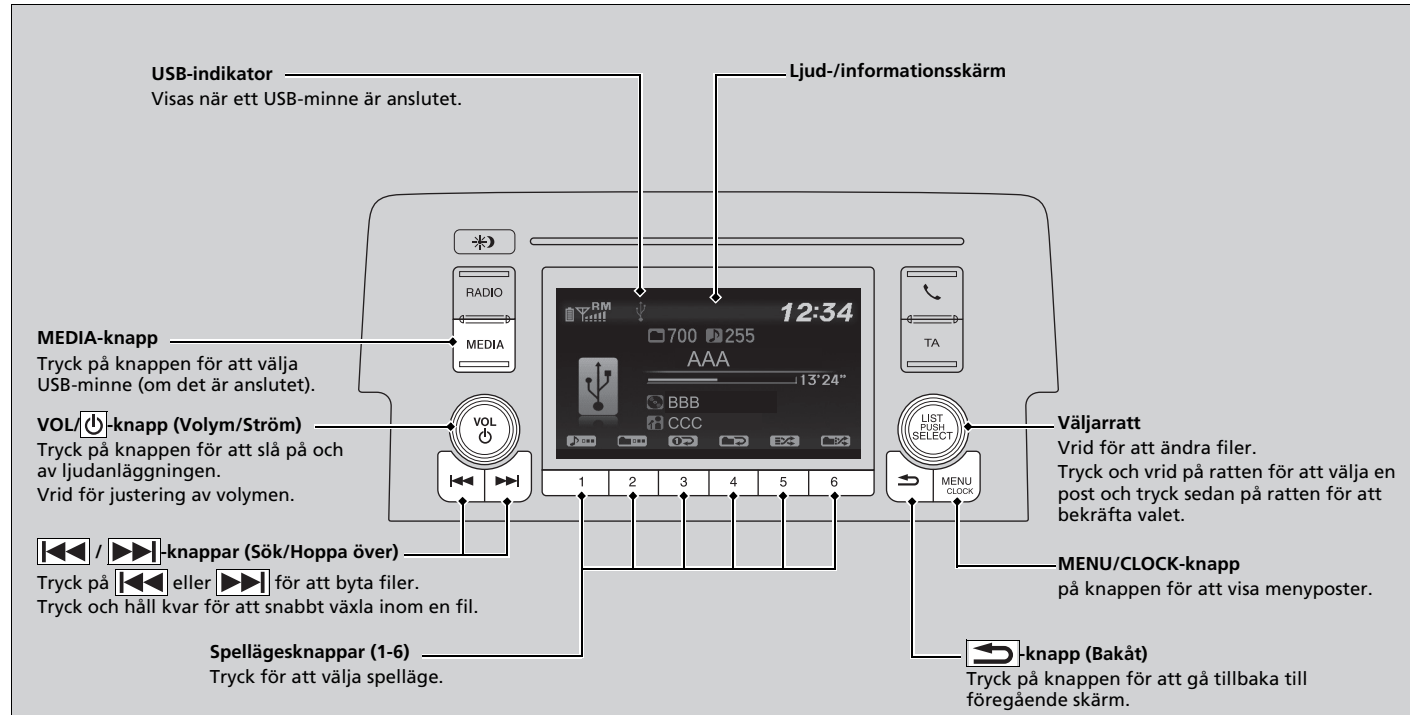

*1: Det går bara att spela upp ljudfiler i AAC-format som sparats med iTunes i den här ljudanläggningen.

Så här väljer du fil i en mapp med väljarratten



1. Tryck på för att visa en mapplista.

2. Vrid på för att välja önskad mapp.

3. Tryck på för att visa en fillista i den mappen.

4. Vrid på för att välja fil och tryck sedan på .

► Spela upp från ett USB-minne

Använd rekommenderad typ av USB-minne.

► **Allmän information om ljudanläggningen**
S. 361

Filer i WMA-format skyddade av digitalt upphovsrättskydd (DRM) kan inte spelas.

Ljudanläggningen visar meddelandet **Unplayable file** (ospelbar fil) och går vidare till nästa fil.

Om det har uppstått ett problem kan det hända att ett felmeddelande visas på ljud-/informationsskärmen.

► **iPod/USB-minne** S. 359

■ Så här väljer du spelläge

Du kan välja läge för upprepning, slumpmässigt eller sökning när filen spelas upp.



Tillgängliga lägesikoner visas ovanför spellägesknapparna.

Tryck på knappen som motsvarar det läge som du vill välja.

■ Så här stänger du av spellägen

Tryck på den valda knappen.

►► Så här väljer du spelläge

Menyposter i spelläge

Upprepa



Upprepa en mapp: Upprepar alla filer i aktuell mapp.



Upprepa ett spår: Upprepar aktuell fil.

Slumpmässigt



Slumpvis spelning i mappen: Spelar upp alla filer i aktuell mapp slumpvis.



Slumpvis spelning av alla: Spelar upp alla filer slumpvis.

Sök



Skanna mappar: Ger 10-sekunders provspelning av den första filen i var och en av huvudmapparna.



Skanna spår: Ger 10-sekunders provspelning av alla filer i den aktuella mappen.

Du kan även välja ett uppspelningsläge genom att trycka på **MENU/CLOCK** knappen.

Vrid för att välja **Spelläge**, och tryck sedan på . Vrid för att välja ett läge och tryck sedan på .

Stäng av funktionen genom att vrida på för att välja

Normal uppspelning och tryck sedan på .

Spela upp *Bluetooth*®-ljud

I ljudanläggningen kan du lyssna på musik från *Bluetooth*-kompatibla mobiltelefoner. Denna funktion är tillgänglig när telefonen är ihopparad med och ansluten till fordonets HFT-system (handsfreetelefon).

☞ **Telefoninställning** S. 409

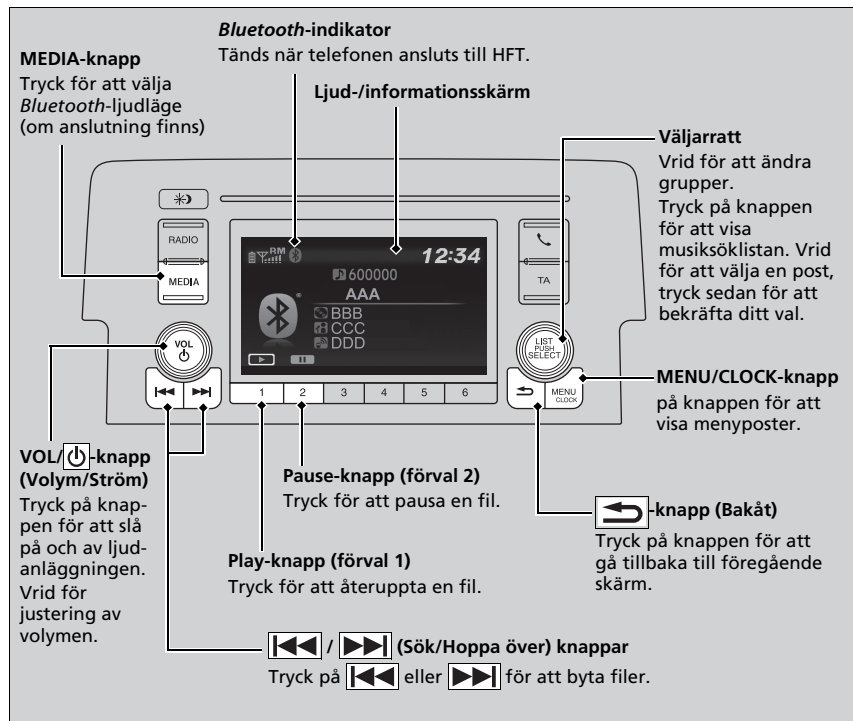

☞ Spela upp *Bluetooth*®-ljud

Inte alla *Bluetooth*-mobiltelefoner med stöd för direktuppspelat ljud är kompatibla med det här systemet. En lista över kompatibla telefoner lämnas av din återförsäljare.

Endast en telefon åt gången kan användas med HFT. När det finns fler än två ihopparade telefoner i fordonet ansluts den första ihopparade telefon som systemet hittar automatiskt.

Om mer än en mobil är hopparad med HFT-systemet tar det en liten stund innan uppspelningen börjar.

I vissa fall kan namnet på artisen, albumet eller spåret visas felaktigt.

Vissa funktioner kanske inte är tillgängliga på vissa enheter.

■ Gör så här för att spela upp *Bluetooth*®-ljudfiler

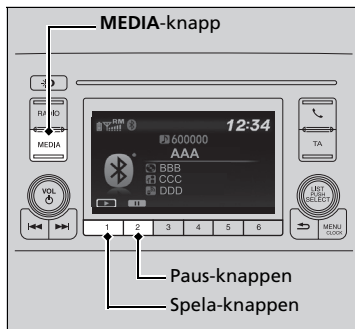

1. Kontrollera att mobilen är hopparad och ansluten till HFT.
2. Tryck på **MEDIA**-knappen tills *Bluetooth*®-ljudläget är valt.

Om telefonen inte upptäcks kan det hända att en annan HFT-kompatibel telefon, som inte är kompatibel med *Bluetooth*®-ljud, redan är ansluten.

■ Så här pausar eller fortsätter du uppspelningen av filer

Tryck på **Play**- eller **Pause**-knappen för att välja ett läge.

☒ Gör så här för att spela upp *Bluetooth*®-ljudfiler

För att spela upp ljudfilerna kan det vara nödvändigt att starta uppspelningen på din mobiltelefon. Följ då telefon tillverkarens anvisningar.

Det är inte säkert att pausfunktionen fungerar på alla mobiler.

Om du har en ljudenhet ansluten till USB-ingången behöver du eventuellt trycka flera gånger på **MEDIA**-knappen för att välja *Bluetooth*®-ljudsystemet.

Om du växlar över till ett annat läge pausas musikuppspelningen på mobilen.



Välja en låt från musiksöklistan med hjälp av väljarreglaget



1. Tryck på  för att visa musiksöklistan.

2. Vrid på  för att välja en kategori.

3. Tryck på  för att visa en lista över poster i kategorin.

4. Vrid på  för att välja en post och tryck sedan på .

► Tryck  och vrid  upprepade gånger tills önskat alternativ du vill lyssna på visas.

►► Välja en låt från musiksöklistan med hjälp av väljarreglaget

Beroende på *Bluetooth*®-enheten du ansluter kan det hända att vissa eller alla kategorierna inte visas.

Ljudanläggningens grundfunktioner

Modeller med ljudanläggningsdisplay

Ljudsystemet kan användas i 30 minuter när tändningslåset är i LÅST läge [0]*1, systemet stängs sedan av automatiskt.

För att fortsätta använda det rekommenderar vi att tändningslåset vrids till ACCESSORY [I] eller ON [II]*1.

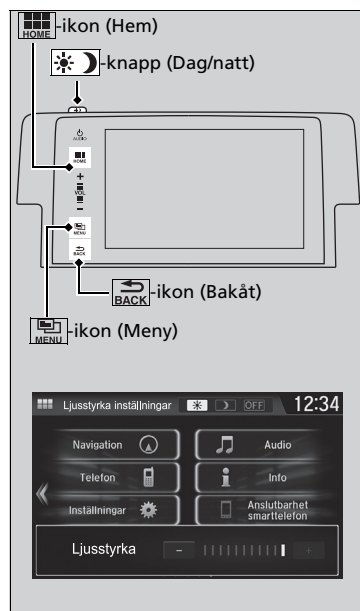

[HOME] (Hem): Välj för att gå till hemskärmen.

☰ (Ändra informationsvisning på displayen): S. 294

[MENU] (Meny): Väljs när du vill visa tillgängliga alternativ inklusive **Ljud**, **Visa radiotext***2, **Musiksök** och uppspelningslägen.

[BACK] (Bakåt): Välj för att gå tillbaka till föregående skärm när ikonen lyser.

☀/☾ (Dag/natt): Tryck för att ändra ljud-/informationsskärmens ljusstyrka.

☀/☾ (Dag/natt): Tryck på ☀/☾-knappen en gång och välj [−] eller [+]
för att göra en justering.

▶ Varje gång du trycker på ☀/☾-knappen växlar du läge mellan dagläge, nattläge och avstängt läge.

☰ Ljudanläggningens grundfunktioner

Ljudmenyalternativ

- ▶ **Stationslista** S. 324, 325
- ▶ **Musiksöklista** S. 330, 338
- ▶ **Sök** S. 325, 328, 339
- ▶ **Uppspelningsläge** S. 331, 339

Efter återinkoppling eller byte av batteriet kan det vid nästa start ta några minuter för ljudanläggningen att starta. Vänta en liten stund medan systemet startar.

Återställ systemet genom att hålla [AUDIO] (ström/Volym) intryckt i ungefär 10 sekunder.

Nyckel Av funktion

- ▶ **Nyckel Av funktion** S. 262

*1: Modeller med nyckelfritt system har en **ENGINE START/STOP**-knapp istället för tändningslås.

*2: Visas endast när textinformation har mottagits.

Ljud-/informationskärm

Visar ljudstatus och bakgrund. Från denna display kan du gå till olika inställningsalternativ.

Ändra informationsvisning på displayen

Med -knappen

Ändra visningsläge på skärmen genom att trycka på knappen  (skärm/information).

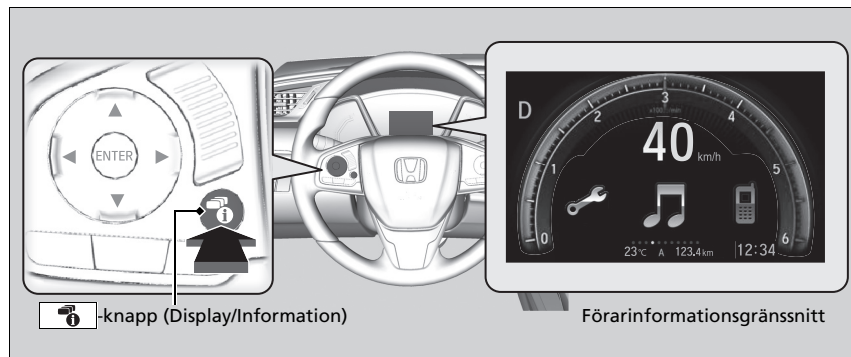



Med -knappen

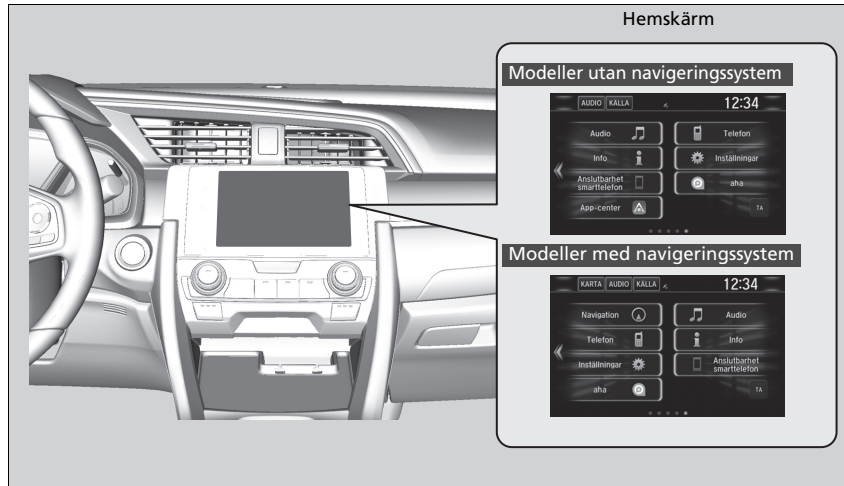

Du kan redigera, lägga till och ta bort innehållet som visas på förarinformationsgränssnittet.

 **Anpassning av mätaren** S. 299

■ Med hjälp av ljud-/informationskärmen



Tryck på  för att gå till hemskrmen.

Välj **Telefon**, **Info**, **Ljud**, **Inställningar**, **Navigation***, **Anslutbarhet smarttelefon (Apple CarPlay, Android Auto)**, **aha**, **App-center**, **TA**, **App-lista**  eller  (instrumentpanel).

* Ej tillgängligt på alla modeller

■ Telefon

Visar HFT-informationen.

➤ **Handsfreetelefonsystem** S. 424

■ Info

Visar **trippdator** eller **klocka/bakgrund**. Välj  på **Info-menyn** för att visa alla tillgängliga alternativ: **Trippdator**, **Röstinfo***, **Klocka/bakgrund** och **System/Enhetsinformation**.

Trippdator:

- Fliken **Aktuell körning**: Visar information om aktuell färdväg.
- Fliken **Historik för Resa A**: Visar information om de tre föregående körningarna. Informationen lagras varje gång du återställer tripp A. För att radera historik manuellt väljer du **Radera historik** på fliken **Historik för resa A**. Bekräftelsemeddelandet visas på skärmen, välj sedan **Ja**.

Röstinfo*: Visar en lista över alla röstkommandon.

Klocka/Bakgrund: Visar klocka och bakgrund.

System/Enhetsinformation:

- **Systeminformation**: Visar programvaruversion för ljudsystemet.
- **USB-info**: Visar minnesanvändning för USB-enheten.

» Ljud-/informationsskärm

Använda pekskärmen

- Använd enkla gester som att trycka, svepa och rulla när du använder vissa ljudfunktioner.
- Vissa objekt kan vara nedtonade under körning för att minska risken för distraktion.
- Du kan välja dem när fordonet står stilla eller använda röstkommandon*.
- Pekskrmen kanske inte reagerar om du bär handskar.

Du kan ändra inställningen för pekskärmens känslighet.

➤ **Anpassade funktioner** S. 366

■ Ljud

Visar aktuell ljudinformation.

■ Inställningar

Öppnar skärmen för anpassningsmenyn.

➤ **Anpassade funktioner** S. 366

■ Navigation*

Visar navigeringsskärmen.

➤ **Se handboken till navigeringssystemet**

■ Anslutbarhet smarttelefon

Ansluter till din smarttelefon*1 och gör att vissa appar på din smarttelefon kan användas på ljudanläggningen.

➤ **Apple CarPlay** S. 352

➤ **Android Auto** S. 355

■ aha

Visar Aha™-skärmen.

➤ **Spela upp Aha™** S. 336

■ App-center

Visar Honda App Center.

➤ **On Board-appar** S. 344

■ TA

Slår på och av trafikinformationen.

*1: Finns endast på vissa telefoner. Fråga närmaste återförsäljare om kompatibla telefoner för funktionerna.

* Ej tillgängligt på alla modeller

■ **App-lista** 

Lägger till eller tar bort appar eller widgets på Hem-skärmen.

➤ **Hemskärm** S. 305

■  **(Instrumentpanel)**

Väljer mellan tre anpassningsbara inställningar för förarinformationsgränssnittet.

Ändra hemskärmsikonens layout



1. Välj .
2. Välj och håll in en ikon.
 - Skärmen växlar till skärmen för anpassning.
3. Dra och släpp ikonerna där du vill ha den.
4. Välj **OK**.
 - Skärmen återgår till hemskärmen.

Anpassning av mätaren

Du kan redigera, lägga till och ta bort mätare som visas på förarinformationsgränssnittet.

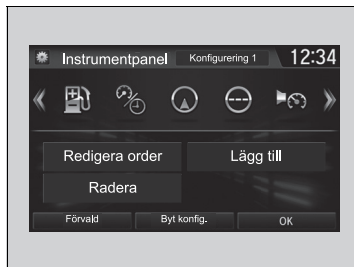

1. .
2. **Inställningar**
3. **System**
4. **Konfigurering av instrumentpanel**

► Anpassning av mätaren

Du kan lagra upp till tre egna konfigurationer. För att välja eller anpassa en konfiguration, tryck på **Byt konfig.** När du väljer **Byt konfig.** under anpassningen kommer de inställningar du ändrat att sparas. När du väljer  under anpassningen kommer de inställningar du ändrat inte att sparas, och du kommer tillbaka till skärmen **Konfigurering av instrumentpanel.**

■ Byta ordning

För att byta ordning på ikonerna på förarinformationsgränssnittet väljer du först:

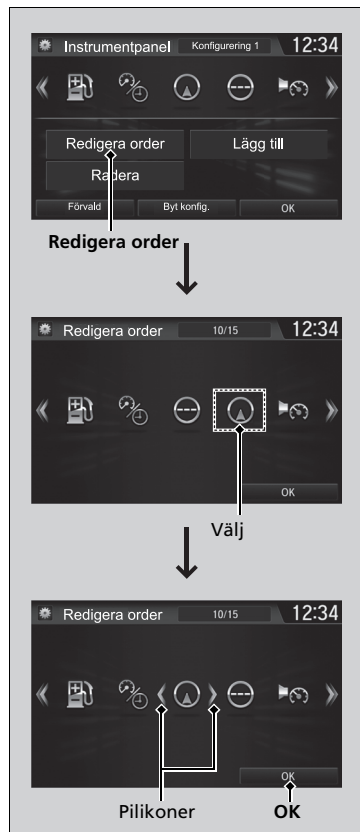

1. Redigera order

2. Tryck på den ikon som du vill flytta.

- Du kommer att se pilar på båda sidor av den valda ikonen.

3. Tryck på vänster eller höger pil flera gånger för att flytta ikonen till önskad position.

4. Välj **OK**.

- Skärmen återgår till **Konfigurering av instrumentpanel**.

►► Byta ordning

Du kan använda en alternativ metod för att ändra ordningen på ikonerna. Välj först:

1. Redigera order

2. Tryck och håll kvar den ikon som du vill flytta.

3. Dra och släpp ikonen där du vill ha den.

4. Välj **OK**.

- Skärmen återgår till **Konfigurering av instrumentpanel**.

■ Lägga till innehåll

Du kan lägga till ikoner på förarinformationsgränssnittet. För att lägga till ikoner väljer du först:

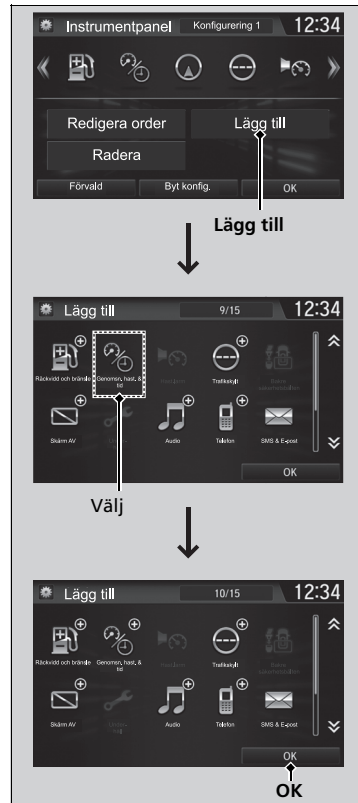

1. Lägg till

2. Välj en ikon som du vill lägga till.

- En plusmarkering visas i det övre högra hörnet av den valda ikonen.

3. Välj OK.

- Skärmen återgår till **Konfigurering av instrumentpanel**.

► Lägga till innehåll

Ikoner som är nedtonade kan inte väljas.

Om en ikon har en plusmarkering i övre högra hörnet innebär det att ikonen redan har lagts till.

■ Radera innehåll

För att radera innehåll på förarinformationsgränssnittet, välj först:

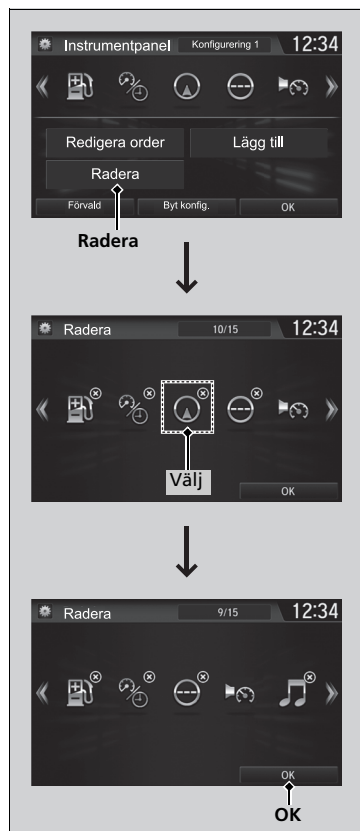

1. Radera

2. Välj en ikon som du vill radera.

- Ikonen med ett **X** i det övre högra hörnet kan tas bort.

3. Välj **OK**.

- Skärmen återgår till **Konfigurering av instrumentpanel**.

► Radera innehåll

Du kan också radera innehåll genom att välja:

1. **Radera** eller **Redigera order**
2. Tryck och håll kvar den ikon som du vill radera.
3. Dra och släpp ikonen till papperskorgsikonen.
4. Välj **OK**.

► Skärmen återgår till **Konfigurering av instrumentpanel**.

Bakgrundsinställning

Du kan ändra, spara och ta bort bakgrunden på Ljud-/informationskärmen.

■ Importera bakgrund

Du kan importera upp till fem bakgrundsbilder (en i taget) från ett USB-minne.

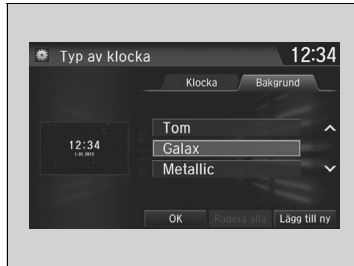

1. Anslut USB-minnet till USB-porten.
 ► **USB-port(ar)** S. 263
2. Välj **Inställningar**.
3. Välj **Klocka**.
4. Välj **Klock-/bakgrundstyp** och öppna sedan fliken **Bakgrund**.
5. Välj **Lägg till ny**.
 ► Bildens namn visas i listan.
6. Välj önskad bild.
 ► Förhandsgranskningen visas på skärmens vänstra sida.
7. Välj **Starta import** för att spara data.
 ► Displayen återgår till bakgrunden.

☒ Bakgrundsinställning

Den bakgrund du anger för **Klock-/bakgrundstyp** kan inte visas på förarinformationsgränssnittet.

- När du importerar bakgrundsfiler måste bilden ligga i USB-minnets rotkatalog. Bilder kan inte importeras om de ligger i andra kataloger.
- Filnamnet måste vara kortare än 64 tecken.
- De filformat som kan importeras är BMP (bmp) och JPEG (jpg).
- Storleken för enskilda filer är begränsad till 5 MB.
- Den maximala bildstorleken är 4 096 x 4 096 bildpunkter. Om bildstorleken är mindre än 800 x 480 bildpunkter visas bilden mitt på skärmen med svart runtomkring.
- Om USB-minnet inte har några bilder visas meddelandet **Inga filer detekterade**.

Efter att skärmens design ändrats kan du ändra bakgrunden enligt följande.

1. Välj .
2. Välj och håll in en tom plats på hemskrämen. Popupmenyn visas på skärmen.
3. Välj **Ändra bakgrund**.
4. Välj **Galleri**, **Rörliga bakgrunder** eller **Bakgrunder**.

■ Välj bakgrund

1. Välj **Inställningar**.
2. Välj **Klocka**.
3. Välj **Klock-/bakgrundstyp** och öppna sedan fliken **Bakgrund**.
 - Skärmen ändras till bakgrundslistan.
4. Välj en önskad bakgrund.
 - Förhandsgranskningen visas på skärmens vänstra sida.
 - Popupmenyn visas på skärmen.
5. Välj **Ställ in**.
 - Displayen återgår till bakgrunden.

■ Visa bakgrund efter inställning

1. Välj .
2. Välj **Info**.
3. Välj .
4. Välj **Klocka/Bakgrund**.

■ Radera bakgrund

1. Välj **Inställningar**.
2. Välj **Klocka**.
3. Välj **Klock-/bakgrundstyp** och öppna sedan fliken **Bakgrund**.
 - Skärmen ändras till bakgrundslistan.
4. Välj en bakgrund som du vill ta bort.
 - Förhandsgranskningen visas på skärmens vänstra sida.
 - Popupmenyn visas på skärmen.
5. Välj **Radera**.
 - Ett bekräftelsemeddelande visas på skärmen.
6. Välj **Ja** för att ta bort den helt.
 - Displayen återgår till bakgrunden.

►► Bakgrundsinställning

Från popup-menyn, välj **Förhandsgranska** för att visa en förhandsgranskning med full skärmstorlek.

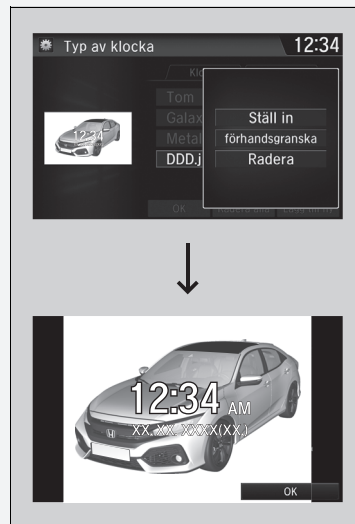

För att gå tillbaka till föregående skärm, välj **OK** eller tryck på .

När filen är stor tar det en liten stund att förhandsgranska den.

Ta bort alla bakgrunder genom att välja **Ta bort allt** och sedan **Ja**.

Hemskärm

■ Gå till nästa skärm

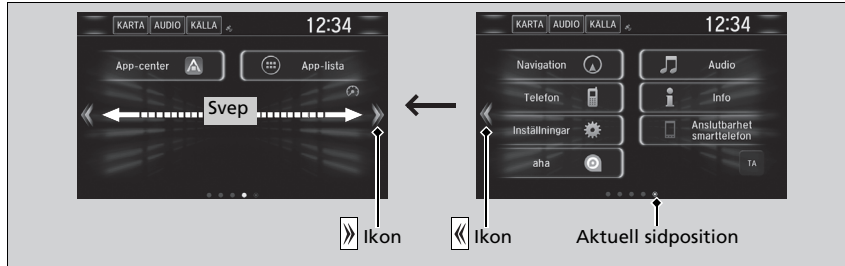

Om du väljer eller eller drar skärmen till vänster eller höger går du till nästa skärm.

» Hemskärm



Hemskärmen har fem sidor (fasta). Du kan inte lägga till flera sidor.

Välj för att gå direkt tillbaka till första sidan på hemskärmen från valfri sida.







■ Använda appar eller widgets



App-lista-ikon

1. Välj .
2. Välj **App-lista** .
- Skärmen med appar visas.
3. Välj app eller widget som du vill använda.

Lista över förinstallerade appar:

-  (webbläsare): Visar den webbläsare som används med smarttelefonen och Wi-Fi-anslutning.
-  (Miniräknare): Visar kalkylatorn.
-  (Galleriet): Visar bilder.
-  (Hämtningar): Visar de data som hämtats från webbläsare med mera.
-  (Sök): Visar olika hämtningskärmar.
-  (App-installerare): Kontrollera med en Honda-återförsäljare vilka appar som är tillgängliga för installation.

► Använda appar eller widgets

Välj och håll in en vald app eller widget för att lägga till genvägen för denna app eller widget på hemskärmen.

Förinstallerade appar kanske inte startas normalt. Om detta inträffar måste du återställa systemet.

► Återställa alla inställningar S. 402

Om du utför **Återställ till fabriksdata** kan det återställa alla inställningar till fabriksinställningar.

► Återställa alla inställningar S. 402

Om apparna ändå inte startar normalt även efter **Återställ till fabriksinställningar**, kontakta din återförsäljare.

Det finns risk för att en webbläsare stängs när den används. Om detta sker återgår skärmen till den bild som visades innan webbläsaren startades.

Installera inte andra appar än de som godkänts av en Honda-återförsäljare. Installation av icke godkända appar kan innebära risker för skador på data gällande ditt fordon's information och din personliga integritet.

Du kan ta bort appar som användare installerat på följande sätt.

1. Välj .
2. Välj **Inställningar**.
3. Välj **System**.
4. Välj fliken **Annat**.
5. Välj **Detaljinfo**.
6. Välj **Appar**.
7. Välj den app du vill ta bort.
8. Välj **Ta bort**.

Förinstallerade appar kan inte tas bort.

■ Lägga till app- eller widgetikoner på hemskärmen

App- eller widgetikoner kan läggas till på hemskärmen.



1. Välj .
2. Välj och håll in en tom plats på hemskärmen.
 - Popupmenyn visas på skärmen.
3. Välj **Lägg till app** eller **Lägg till widget**.
 - Skärmen med appar visas.



4. Välj och håll in en app- eller widgetikonen du vill lägga till.
 - Skärmen växlar till skärmen för anpassning.
5. Dra och släpp ikonen där du vill ha den.
6. Välj **OK**.
 - Skärmen återgår till hemskärmen.

■ Flytta ikoner på hemskärmen

Du kan ändra placeringen på hemskärmen.



1. Välj och håll in ikonen.
 - Skärmen växlar till skärmen för anpassning.
2. Dra och släpp ikonen där du vill ha den.
3. Välj **OK**.
 - Skärmen återgår till hemskärmen.

► Flytta ikoner på hemskärmen

Du kan också flytta ikonerna **Telefon**, **Info**, **Ljud**, **Inställningar**, **Navigation***, **Anslutbarhet Smarttelefon**, **aha**, **App-center**, **TA**, **App-lista** (☰) och (☺) (instrumentpanel) på samma sätt.

* Ej tillgängligt på alla modeller

■ För att ta bort ikoner från hemskärmen

Du kan ta bort ikonerna på hemskärmen.



1. Välj och håll in en ikon.
 - Skärmen växlar till skärmen för anpassning.
2. Dra och släpp ikonen du vill ta bort till papperskorgsikonen.
 - Ikonen tas bort från hemskärmen.
3. Välj **OK**.
 - Skärmen återgår till hemskärmen.

► För att ta bort ikoner från hemskärmen

Det går inte att ta bort ikonerna **Telefon**, **Info**, **Ljud**, **Inställningar**, **Navigation**, **Anslutbarhet smarttelefon**, **aha**, **App-center**, **TA**, **App-lista** (☎) och (🔄) (instrumentpanel).

Appar eller widgetar tas inte bort när ikonerna på hemskärmen tas bort.

■ Ändra bakgrundsbild för hemskärmen

Du kan ändra bakgrund på hemskärmen.



1. Välj och håll in en tom plats på hemskärmen.
 - Popupmenyn visas på skärmen.
2. Välj **Ändra bakgrund**.
 - Popupmenyn visas på skärmen.



3. Välj en app för att välja bakgrunder.
4. Välj bakgrunden du vill ändra.
5. Välj **Välj bakgrund**.
 - Bakgrunden ändras, sedan återgår skärmen till hemskärmen.

Statusfält



1. Dra med fingret över den övre delen av skärmen.
► Statusfältet visas.
2. Markera ett objekt för att se detaljerna.
3. Välj  eller dra upp raden i underkanten för att stänga fältet.

Ändra skärmgränssnittet

Du kan ändra skärmens gränssnittsutseende.



1. Välj .
2. Välj **Inställningar**.
3. Välj **System**.
4. Välj fliken **Ändra**.
5. Välj **Ändra skal**.
6. Ett bekräftelsemeddelande visas på skärmen.
Välj **Ja**.

Ändra skärmgränssnittet

Efter att skärmens design ändrats kan du ändra bakgrunden enligt följande.

1. Välj .
2. Välj och håll in en tom plats på hemskrämen.
Popupmenyn visas på skärmen.
3. Välj **Ändra bakgrund**.
4. Välj **Galleri**, **Rörliga bakgrunder** eller **Bakgrunder**.

Om du ändrar skärmens gränssnitt ändras vissa inställningar.

► **Anpassade funktioner** S. 366

Anpassa meny

Du kan ändra ikoner på höger sida av skärmen **Ljud**, **Telefon** och **Info**.



1. Välj och håll kvar menyikonen.

2. Välj ◀ eller ▶-ikonen, sedan **Ljud**, **Telefon** eller **Info** i **Anpassa meny**.

3. Välj och håll kvar den menyikon du vill ändra och dra och släpp ikonen till underkanten.

4. Välj och håll kvar den menyikon du vill lägga till och dra och släpp ikonen till överkanten.

5. Välj **OK**.

» Anpassa meny

Du kan också använda metoden nedan för att ändra menyikon:

Välj fliken **Inställningar** → **System** → **Hem** → **Menyikon position**

Stänga appar

Du kan stänga specifika appar som körs i bakgrunden på systemet.



1. Välj och håll kvar .
2. Välj fliken **Aktiv**.
 - Om du väljer fliken **Aktiv/Historik** kan du stänga appar som körs och ta bort apparnas aktivitetshistorik samtidigt.
3. Välj en app som du vill stänga.
4. Välj **Rensa**.
 - Displayen återgår till applistan.

Stänga appar

Om du har ett antal appar som körs i bakgrunden och något fel uppstår på ljudanläggningen kanske några av dessa appar inte fungerar. Om detta inträffar, stäng alla appar och starta om den/de appar som du vill använda.

För att stänga alla appar i systemet, välj **Rensa allt** och sedan **Ja**.

Du kan inte stänga apparna Aha™ och Garmin*.

* Ej tillgängligt på alla modeller

Ställa in ljudet

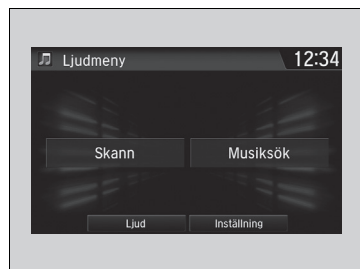

1. Välj .
2. Välj **Ljud**.
3. Välj .
4. Välj **Ljud**.

Välj en av följande flikar:

- **BAS-MID-TRE:** Bas, mellanregister, diskant
- **FAD-BAL:** Fader, balans
- **SVC:** Hastighets-/volymkompensation

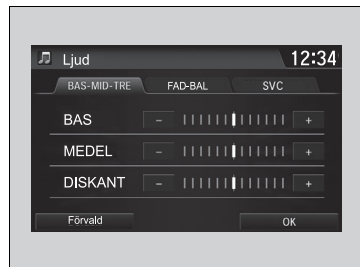

» Ställa in ljudet

SVC har fyra lägen: **Av**, **Låg**, **Mellan** och **Hög**.
SVC justerar volymnivån efter fordonets hastighet. När du kör fortare höjs ljudvolymen. När farten minskar sänks ljudvolymen.

Displayinställning

Du kan ändra ljusstyrkan eller färgtemat för ljud-/informationsskärmen.

Ändra skärmens ljusstyrka

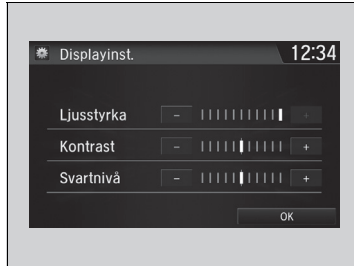

1. Välj .
2. Välj **Inställningar**.
3. Välj **System**.
4. Välj fliken **Display**.
5. Välj **Displayinställningar**.
6. Välj den inställning du vill ha.
7. Välj **OK**.

Ändra skärmens färgtema

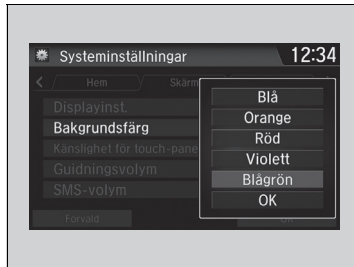

1. Välj .
2. Välj **Inställningar**.
3. Välj **System**.
4. Välj fliken **Display**.
5. Välj **Bakgrundsfärg**.
6. Välj den inställning du vill ha.
7. Välj **OK**.

Ändra skärmens ljusstyrka

Du kan ändra inställningarna för **Kontrast** och **Svartnivå** på samma sätt.

Välja en ljudkälla

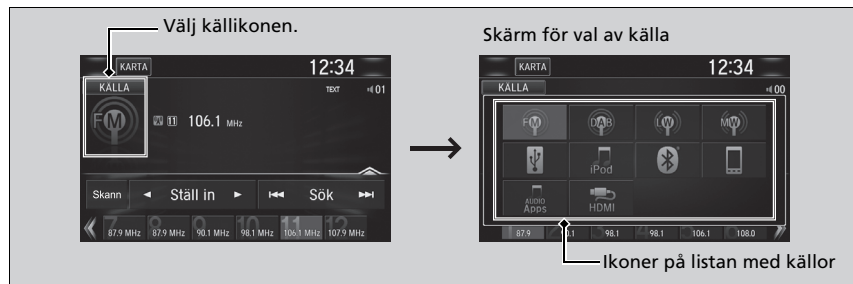

Byt ljudkälla genom att välja ikonen för den aktuella källan och därefter välja en ikon i listan med källor.

Begränsningar för manuell användning

Vissa manuella funktioner är avaktiverade eller vilande när fordonet är i rörelse. Du kan inte välja ett gråmarkerat alternativ förrän fordonet står stilla.

Modeller med navigeringssystem

Röststyrningsfunktion*1

Fordonet är utrustat med röststyrning som låter dig ge kommandon utan att använda händerna.



Röststyrningssystemet använder knapparna  (Tala) och  (Lägg på/Tillbaka) på ratten och en mikrofon i närheten av läslampan i taket.

Röstigenkänning

Gör följande för att uppnå optimal röstigenkänning med röststyrningssystemet:

- Se till att rätt skärm visas för röstkommandot du använder. Systemet känner endast igen vissa kommandon. Tillgängliga röstkommandon S. 320
- Stäng fönstren och takluckan*.
- Justera instrumentpanelen och sidomunstyckena så att det inte blåser luft mot mikrofonen i taket.
- Tala tydligt med naturlig röst utan att pausa mellan orden.
- Minska bakgrundsljud om det går. Systemet kan misstolka kommandot om fler än en person pratar samtidigt.

☒ Röststyrningsfunktion*1

När du trycker på knappen  visas en uppmaning som frågar vad du vill göra. Tryck och släpp knappen  igen för att förbigå denna uppmaning och ge ett kommando.

☒ Röstigenkänning

Röststyrningssystemet kan endast användas från förarsätet eftersom mikrofonen avlägsnar brus från det främre passagerarsätets sida.

*1: Röststyrningssystemet förstår engelska, tyska, franska, spanska och italienska.

* Ej tillgängligt på alla modeller

Röstportalskärmen*

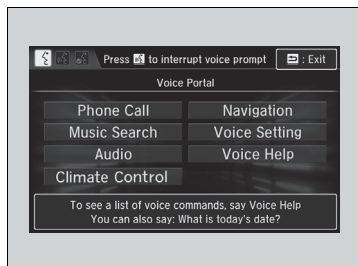

När du trycker på knappen (Tala) visas tillgängliga röstkommandon på skärmen. För en fullständig lista med kommandon, säg "Voice help" efter pipet eller välj **Rösthjälp**.

Du kan se listan över kommandon under **Röstinfo** på **Info-menyn**. Välj **Info** och välj sedan .

Systemet känner endast igen kommandona på följande sidor när det befinner sig på vissa skärmar.

Systemet känner inte igen improviserade röstkommandon.

Telefonsamtal

Fungerar bara när telefonen är ansluten. När systemet känner igen kommandot Phone Call ändras skärmen till röstigenkänningskärmen för telefonkommandon.

- *Dial by Number*
- *Call History*
- *Redial*
- *Call <din kontakts namn>*
- *Call <telefonnummer>*

Telefonsamtalskommandon är inte tillgängliga om du använder Apple CarPlay.

Söka efter musik

Fungerar bara när iPod- eller USB-enheten är ansluten.

Klimatkontroll

När systemet känner igen kommandot Climate Control ändrar skärmen den särskilda skärmbilden till klimatanläggningens röstigenkänningskärm.

➔ **Klimatkontrollkommandon** S. 322

Ljud

När systemet känner igen kommandot Audio ändras skärmen till röstigenkänningskärmen.

- *Audio On*^{*1}
- *Audio Off*^{*1}
- *Radio FM*
- *Radio MW*
- *Radio LW*
- *iPod*
- *USB*
- *Other Sources*

Navigering

Skärmen växlar till navigeringsskärmen.

➔ **Se handboken till navigeringssystemet**

Röstinställning

Skärmen växlar till fliken **Röstigenkänn.** på skärmen **Systeminställningar**.

*1: Dessa kommandon används för att växla på och av funktionen, så kommandot kanske inte har den avsedda effekten.

■ Rösthjälp

Du ser en lista över tillgängliga kommandon på skärmen.

- *Useful Commands*
- *Phone Commands*
- *Audio Commands*
- *On Screen Commands*
- *Music Search Commands*
- *General Commands*
- *Climate Control Commands*

■ Användbara kommandon

Systemet accepterar dessa kommandon på röstportalsskärmen.

- *Call <telefonnummer>*
- *Call <din kontakts namn>*
- *What time is it?*
- *What is today's date?*

■ Telefonkommandon

Systemet accepterar dessa kommandon på skärmen för röststyrning av telefonen.

- *Call by number*
- *Call by name*
- *Call <telefonnummer>*
- *Call <din kontakts namn>*

■ Ljudkommandon

Systemet accepterar dessa kommandon på skärmen för röststyrning av ljud.

■ FM-radiokommandon

- *Radio tune to <87.5-108.0> FM*
- *Radio FM preset <1-12>*

■ LW-radiokommandon

- *Radio tune to <153-279> LW*
- *Radio LW preset <1-6>*

■ MW-radiokommandon

- *Radio tune to <531-1602> MW*
- *Radio MW preset <1-6>*

■ iPod-kommandon

- *iPod Play*
- *iPod play track <1-30>*
- *Music Search*
- *What album is this?*
- *What am I listening to?*

■ USB-kommandon

- *USB play*
- *USB play track <1-30>*
- *Music Search*
- *What album is this?*
- *What am I listening to?*

■ DAB-kommandon*

- *DAB preset <1-12>*

■ Bluetooth®-ljudkommandon

- *Bluetooth® audio play*

OBS!

Ljudkommandon för *Bluetooth®* kanske inte fungerar på vissa telefoner eller *Bluetooth®*-ljudenheter.

■ HDMI™-kommandon

- *HDMI Play*

* Ej tillgängligt på alla modeller

Kommandon på skärmen

När du har valt **kommandon på skärmen** visas förklaringskärmen.

Musiksökkommandon

Systemet accepterar dessa kommandon på skärmen **Musiksök**.

Använda Song By Voice

Song By Voice™ är en funktion som tillåter att du väljer musik från din iPod eller USB-enhet med röstkommandon. Aktivera det här läget genom att trycka på Tala-knappen och säga: "Music Search".

Kommandon för Song By Voice

- *What am I listening to?*
- *Who am I listening to?*
- *Who is this?*
- *What's playing?*
- *Who's playing?*
- *What album is this?*

Spela kommandon

- *Play artist <namn>*
- *Play track/song <namn>*
- *play album <namn>*
- *Play genre/category <namn>*
- *Play list <namn>*
- *Play composer <namn>*

Listkommandon

- *List artist <namn>*
- *List album <namn>*
- *List genre/category <namn>*
- *List playlist <namn>*
- *List composer <namn>*

Allmänna kommandon

- *What time is it?*
- *What is today's date?*

Klimatkontrollkommandon

- *Climate control on*1*
- *Climate control off*1*
- *Fan speed <1-7>*
- *Temperature max heat*
- *Temperature max cool*
- *Temperature <18-32> degrees*
- *Defrost on*1*
- *Defrost off*1*
- *Air Conditioner on*1*
- *Air Conditioner off*1*
- *More*
- *Vent*
- *Dash and floor*
- *Fan speed up*
- *Fan speed down*
- *Floor vents*
- *Floor and Defrost*
- *Temperature up*
- *Temperature down*

*1: Dessa kommandon används för att växla på och av funktionen, så kommandot kanske inte har den avsedda effekten.

Lyssna på AM/FM-radio

Förarinformationsgränssnitt

Ljud-/informationskärm

Öppna/Stäng-ikon^{*1}
Visar/döljer detaljinfo.

Sök-ikoner
Välj ►► eller för att ◀◀ söka uppåt eller nedåt i valt frekvensband efter en station med stark signal.

Förvalsikoner
Ställa in förinställd radiofrekvens. Välja och håll kvar förvalsikonen för att spara den stationen. Välj ►► för att visa förval 7 och framåt.

POWER/AUDIO-ikon (Ström/Ljud)
Tryck på knappen för att slå på och av ljudanläggningen.

VOL -ikoner (Volym)
Vrid för att justera volymen.

MENY-ikon (Meny)
Tryck på ikonen för att visa menyalternativ.

BACK-ikon (Bakåt)
Tryck på knappen för att gå tillbaka till föregående skärm.

Scan-ikon
Välj för att söka efter varje station med stark signal.

Tune-ikoner
Välj ◀ eller ▶ för att ställa in radiofrekvensen.

Funktioner

*1: Några eller alla listorna kan inte visas.

Förinställningsminne

Så här sparar du stationer:

1. Ställ in önskad station.
2. Välj och håll kvar förvalsnumret för den station du vill spara.

Du kan också lagra en förvalsstation på följande sätt.

1. Ställ in önskad station.
2. Välj Öppna/Stäng-ikonen för att visa en lista.
3. Välj fliken **Förinställd**.
4. Välj och håll kvar förvalsnumret för den station du vill spara.

Stationslista

Listar de starkaste stationerna på valt frekvensband.

1. Välj Öppna/Stäng-ikonen för att visa en lista.
2. Välj fliken **Stationslista**.
3. Välj station.

Manuell uppdatering

Uppdaterar listan över tillgängliga stationer när som helst.

1. Välj Öppna/Stäng-ikonen för att visa en lista.
2. Välj fliken **Stationslista**.
3. Välj **Uppdatera**.

Lyssna på AM/FM-radio

ST-indikatorn visas på displayen för att informera om att programmen sänds i FM-stereo. AM-radio sänds inte i stereo.

Växla ljudläge

Tryck på knappen  eller  på ratten eller välj **KÄLLA** på skärmen.

 **Fjärrkontrollsknappar** S. 266

Du kan spara 12 AM-stationer och 12 FM-stationer i förinställningsminnet. AM har två frekvenstyper, LV och MV, och du kan spara 6 stationer i varje frekvensband.

■ Sök

Ger prov på var och en av de starkaste stationerna på det valda frekvensbandet i tio sekunder. Stäng av skanning genom att välja **Avbryt** eller .

■ Radiodatasystem (RDS)

Tillhandahåller textdatainformation som är relaterad till din valda RDS-kompatibla FM-station.

■ Så här letar du upp en RDS-kanal från listan över stationer:

1. Välj Öppna/Stäng-ikonen för att visa en lista medan du lyssnar på en FM-station.
2. Välj fliken **Stationslista**.
3. Välj station.

■ Manuell uppdatering

Uppdaterar listan över tillgängliga stationer när som helst.

1. Välj Öppna/Stäng-ikonen för att visa en lista medan du lyssnar på en FM-station.
2. Välj fliken **Stationslista**.
3. Välj **Uppdatera**.

■ Radiotext

Visar radiotextinformation för den valda RDS-stationen.

1. Välj .
2. Välj **Visa radiotext**.

■ Sök

Ger prov på var och en av de starkaste stationerna på det valda frekvensbandet i tio sekunder.

Stäng av skanning genom att välja **Avbryt** eller .

▣ Radiodatasystem (RDS)

När du väljer en RDS-kompatibel FM-station slås RDS automatiskt på och frekvensdisplayen ändras så att stationens namn visas. När signalerna från denna station blir svaga ändras dock visningen från stationsnamnet till frekvensen.

Spelar upp DAB (Digital Audio Broadcasting)*

Förarinformationsgränssnitt

Ljud-/informationsskärm

Öppna/Stäng-ikon^{*1}
Visar/döljer detaljinfo.

Service-ikoner
Välj eller när du vill ställa in tjänsten.

Förvalsikoner
Ställ in den förinställda frekvensen. Välja och håll kvar förvalsikonen för att spara den stationen. Välj för att visa förval 7 och framåt.

AUDIO-ikon (Ström/Ljud)
Tryck på knappen för att slå på och av ljudanläggningen.

VOL-ikoner (Volym)
Vrid för att justera volymen.

MENU-ikon (Meny)
Tryck på ikonen för att visa menyalternativ.

BACK-ikon (Bakåt)
Tryck på knappen för att gå tillbaka till föregående skärm.

Scan-ikon
Väljs när du vill söka efter ensembler eller tjänster som kan tas emot.

Ensemble-ikoner
Välj eller när du vill ställa in ensemble.
Välj och håll eller intryckt när du vill söka uppåt eller nedåt efter en ensemble i den valda tjänsten tills en ensemble som kan tas emot hittas.

*1: Några eller alla listorna kan inte visas.

Förinställningsminne

Spara en tjänst:

1. Ställ in den önskade tjänsten.
2. Välj och håll kvar förvalsnumret för tjänsten du vill spara.

Du kan också lagra en förvald tjänst på följande sätt.

1. Ställ in den önskade tjänsten.
2. Välj Öppna/Stäng-ikonen för att visa en lista.
3. Välj fliken **Förinställd**.
4. Välj och håll kvar förvalsnumret för tjänsten du vill spara.

Ensemblelista

Visar ensembler som kan tas emot med den valda tjänsten.

1. Välj Öppna/Stäng-ikonen för att visa en lista.
2. Välj fliken **Ensemblelista**.
3. Välj ensemble.



■ Manuell uppdatering

Uppdaterar listan över tillgängliga ensembler när som helst.

1. Välj Öppna/Stäng-ikonen för att visa en lista.
2. Välj fliken **Ensemblelista**.
3. Välj **Uppdatera**.

☒ Förinställningsminne

Växla ljudläge

Tryck på knappen  eller  på ratten eller välj **SOURCE** (KÄLLA) på skärmen.

► **Fjärrkontrollsknappar** S. 266

Du kan spara 12 DAB-stationer i förinställningsminnet.

■ Sök

Exempel på de ensembler eller tjänster som kan tas emot med den valda tjänsten i 10 sekunder.

1. Välj **Skanna**.
2. Välj **Skanna ensemble** eller **Skanna hela tjänsten**.

Stäng av skanning genom att välja **Avbryt** eller .

■ Radiotext

Visar radiotextinformation för den valda DAB-stationen.

1. Tryck på -knappen.
2. Välj **Visa radiotext**.

Spela upp media med en iPod

Anslut en iPod med USB-anslutningen till USB-porten och välj sedan iPod-läge.

► **USB-port(ar)** S. 263

The diagram illustrates the car's infotainment system interface. At the top, a speedometer-style display shows '40 km/h' and '01 BBB'. Below it, a main screen displays 'KÄLLA' with a list of tracks: 'AAA', '01 BBB', and 'CCC'. The screen also shows '12:34' and 'Låt'. A control panel on the left side of the screen has buttons for AUDIO, HOME, VOL, MENU, and BACK. Labels with arrows point to these buttons and the screen itself, providing instructions for their use.

Förarinformationsgränssnitt

Ljud-/informationsskärm

Öppna/Stäng-ikon*1
Visar/döljer detaljinfo.

Låt-ikoner
Tryck på eller för att byta låt. Välj och håll kvar för gå igenom en låt snabbt.

Spela/Paus-ikon

AUDIO-ikon (Ström/Ljud)
Tryck på knappen för att slå på och av ljudanläggningen.

VOL-ikoner (Volym)
Vrid för att justera volymen.

MENU-ikon (Meny)
Tryck på ikonen för att visa menyalternativ.

BACK-ikon (Bakåt)
Tryck på knappen för att gå tillbaka till föregående skärm.

Skivomslag

*1: Några eller alla listorna kan inte visas.

Välja en låt från musiksöklistan



1. Välj  och välj **Musiksök**.

2. Välj alternativet på denna meny.

►► Spela upp media med en iPod

Tillgängliga användningsfunktioner varierar beroende på modell eller version. Det kan hända att vissa funktioner på fordonets ljudanläggning inte är tillgängliga.

Om det har uppstått ett problem kan det hända att ett felmeddelande visas på ljud-/informationsskärmen.

 **iPod/USB-minne** S. 359

Om du kör musikappar på din iPhone/iPod när telefonen är ansluten till ljudanläggningen kan det hända att du inte längre kan använda samma app på ljud-informationsskärmen. Återanslut enheten om det behövs.

■ Så här väljer du spelläge

Du kan välja lägena upprepa eller blanda när du spelar upp en fil.
Välj ett spelläge.

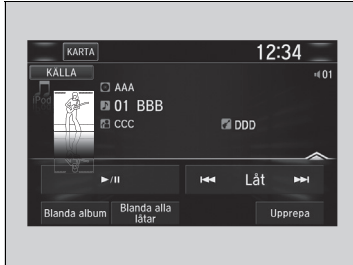

■ Så här stänger du av spellägen

Välj det läge du vill stänga av.

► Så här väljer du spelläge

Menyposter i spelläge

Blanda album: Spelar upp alla tillgängliga album i en vald lista (spellistor, artister, album, låtar, podcaster, genrer, kompositörer eller ljudböcker) slumpvis.

Blanda alla låtar: Spelar upp alla tillgängliga filer i en vald lista (spellistor, artister, album, låtar, podcaster, genrer, kompositörer eller ljudböcker) slumpvis.

Upprepa: Upprepar det aktuella spåret.

Song By Voice™ (SBV)*

Använd SBV för att söka efter och spela upp musik från ett USB-minne eller en iPod med röstkommandon.

■ Aktivera SBV

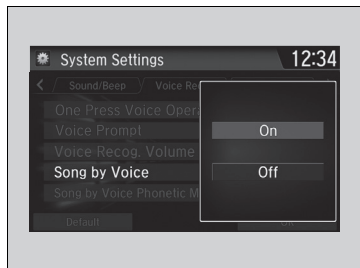

1. Välj .
2. Välj **Settings (inställningar)**.
3. Välj **System**.
4. Välj fliken **Voice Recog. (röstigenkänn.)**.
5. Välj **Song By Voice**.
6. Välj **On** eller **Off**.

⌘ Song By Voice™ (SBV)*

Inställningsalternativ:

- **On** (fabriksstandard): Kommandon för Song By Voice™ är tillgängliga.
- **Off**: Inaktivera funktionen.

■ Söka efter musik med SBV

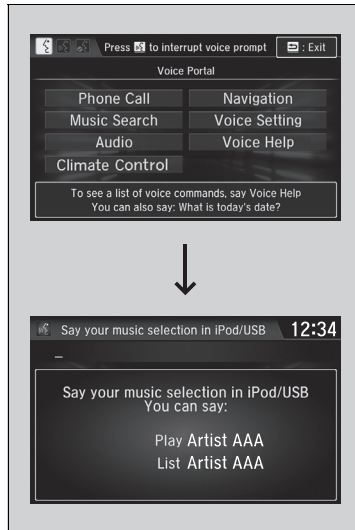

1. Ställ in **Song By Voice**-inställningen till **On**.
2. Tryck på -knappen (Tala) och säg "Music Search" (*Musiksök*) för att aktivera SBV-funktionen för USB-minnet och iPod.
3. Säg därefter ett kommando.
 - Exempel 1: Säg "(List) 'Artist A'" (*Lista "artist A"*) för att se en lista med låtar av den artisten. Välj önskad låt för att starta uppspelningen.
 - Exempel 2: Säg "Play 'Artist A'" (*spela artist A*) för att börja spela låtar av den artisten.
4. Om du vill avbryta SBV trycker du på knappen (Lägg på/Tillbaka) på ratten. Den valda låten fortsätter att spelas upp.

När du har avbrutit det här läget måste du trycka på knappen och säga "Music Search" (*Musiksök*) igen för att aktivera det här läget igen.

►► Söka efter musik med SBV

Kommandolista för Song By Voice™

► **Kommandon för Song By Voice** S. 322

OBS!

Kommandon för Song By Voice™ är tillgängliga för låtar på ett USB-minne eller en iPod.

Du kan lägga till fonetiska modifieringar av svåra ord så att det är lättare för SBV att känna igen artister, låtar, album och kompositörer i röstkommandon.

► **Fonetisk modifiering** S. 334

SBV fungerar inte tillsammans med Apple CarPlay. Använd Siri Eyes Free istället.

Fonetisk modifiering

Lägg till fonetiska modifieringar för svåra eller utländska ord så att det blir lättare för SBV att känna igen artister, låtar, album och kompositörer i röstkommandon när du söker efter musik på ett USB-minne eller en iPod.



1. Välj .
2. Välj **Settings (inställningar)**.
3. Välj **System**.
4. Välj fliken **Voice Recog. (röstigenkänn.)**.
5. Välj **Song by Voice Phonetic Modification (låt per fonetisk röstmodifiering)**.
6. Välj **New Modification (ny modifiering)**.
7. Välj **USB** eller **iPod**.

Fonetisk modifiering

Song by Voice Phonetic Modification (låt per fonetisk röstmodifiering) är inte tillgängligt när Song by Voice (låt per röst) är inställd på Off (av).

Du kan lagra upp till 2 000 fonetiskt modifierade objekt.

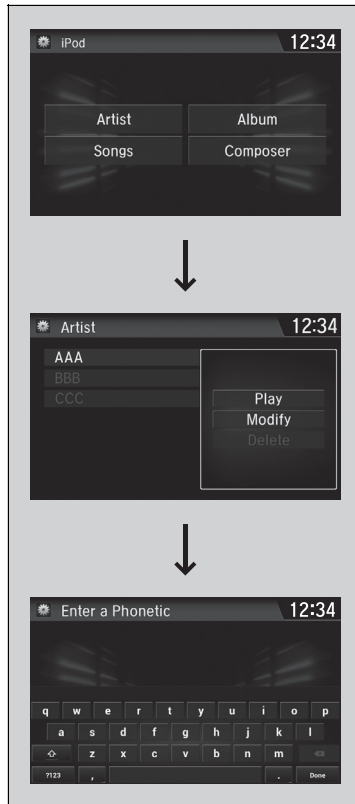

8. Välj vad du vill ändra (t.ex. **Artist**).

- Listan över det valda objektet visas på skärmen.

9. Välj en post att modifiera.

- Popupmenyn visas på skärmen.
- Välj **Play (spela)** och lyssna på den aktuella fonetiska modifieringen.
- Välj **Delete (ta bort)** om du vill ta bort den aktuella fonetiska modifieringen.

10. Välj **Modify (modifiera)**.

11. Välj den fonetiska stavning du vill använda (t.ex. "Artist A") på begäran.

12. Välj **OK**.

- Artisten "No Name" (*Inget namn*) ändras fonetiskt till "Artist A." När du befinner dig i SBV kan du trycka på  knappen (Tala) och använda röstkommandot "Play 'Artist A'" (*spela artist A*) för att spela låtar av artisten "No Name" (*inget namn*).

Spela upp Aha™

Aha™ kan visas och styras på ljud-/informationsskärmen när din smarttelefon är ansluten till ljudanläggningen via Wi-Fi.

► **Wi-Fi -anslutning** S. 349

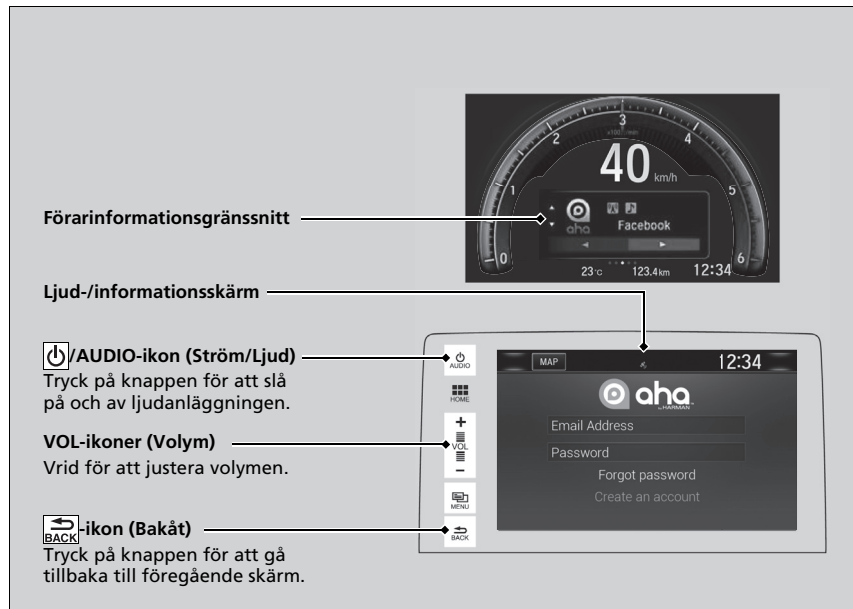

►► Spela upp Aha™

Aha™ från Harman är en molnbaserad tjänst som organiserar ditt favoritinnehåll på webben i levande radiostationer. Du kan lyssna på podcasts, internetradio, platsbaserade tjänster och ljuduppdateringar från sidor på sociala medier.

Tillgängliga funktioner varierar efter programvaruversioner. Det kan hända att vissa funktioner på fordonets ljudanläggning inte är tillgängliga.

Menyalternativen varierar beroende på den kanal du valt.

Du måste först skapa ett Aha™-konto innan du kan använda tjänsten i ditt fordon. Besök www.aharadio.com för mer information.

Om du vill välja en annan källa, välj **AUDIO** (LJUD) uppe till vänster på skärmen. Skärmen för val av källa visas. Välj önskad källa.

Om det finns en aktiv anslutning till Apple CarPlay eller Android Auto kan Aha™ endast nås när telefonen är ansluten via Wi-Fi.

Spela upp från ett USB-minne

Ljudanläggningen läser och spelar ljud- och videofiler från ett USB-minne i antingen MP3-, WMA-, AAC*1, WAV- eller MP4-format.

Anslut ett USB-minne till USB-porten och välj USB-läge.

► **USB-port(ar)** s. 263

Förarinformationsgränssnitt

Öppna/Stäng-ikon^{*2}
Visar/döljer detaljinfo.

Ljud-/informationsskärm

Spår-ikoner
Välj eller för att byta spår. Välj och håll kvar för gå igenom ett spår snabbt.

Mapp-ikoner
Välj för att gå till nästa mapp och för att gå till början på föregående mapp.

AUDIO-ikon (Ström/Ljud)
Tryck på knappen för att slå på och av ljudanläggningen.

VOL-ikoner (Volym)
Vrid för att justera volymen.

MENY-ikon (Meny)
Tryck på ikonen för att visa menyalternativ.

BACK-ikon (Bakåt)
Tryck på knappen för att gå tillbaka till föregående skärm.

*1: Det går bara att spela upp ljudfiler i AAC-format som sparats med iTunes i den här ljudanläggningen.

*2: Några eller alla listorna kan inte visas.

Välja en fil från musiksöklistan

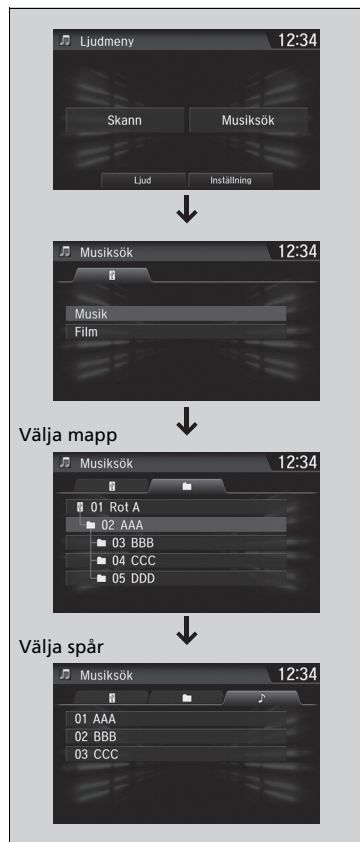

1. Välj  och välj **Musiksök**.

2. Välj **Musik** eller **Film**.

3. Välj en mapp.

4. Välj ett spår.

►► Spela upp från ett USB-minne

Använd rekommenderad typ av USB-minne.

► **Allmän information om ljudanläggningen**
S. 361

DRM-skyddade (digitalt upphovsrättsskydd) WMA-filer kan inte spelas.

Ljudanläggningen visar meddelandet **Filen kan ej spelas upp** och går vidare till nästa fil.

Om det har uppstått ett problem kan det hända att ett felmeddelande visas på ljud-/informationsskärmen.

► **iPod/USB-minne** S. 359

■ Så här väljer du spelläge

Du kan välja lägena för skanna, upprepa och slumpvis när du spelar upp en fil.

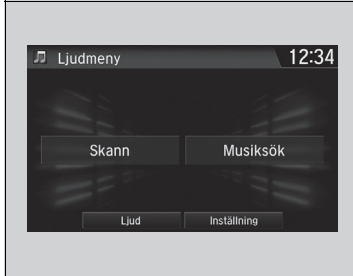

■ Sök

1. Välj .
2. Välj **Skanna**.
3. Välj ett spelläge.

■ Sluppmässig/Upprepa

Välj ett spelläge.



■ Så här stänger du av spellägen

För att stänga av skanning, välj  eller **Avbryt**.

För att stänga av slumpvis eller upprepad uppspelning, välj läget igen.

►► Så här väljer du spelläge

Menyposter i spelläge

Sök

Sök i mappar: Ger 10-sekunders provspelning av den första filen i var och en av huvudmapparna.

Skanna spår: Ger 10-sekunders provspelning av alla filer i den aktuella mappen.

Sluppmässig/Upprepa

Sluppmässig spelning i mappen: Spelar upp alla filer i aktuell mapp slumpvis.

Sluppm. alla spår: Spelar upp alla filer slumpvis.

Upprepa mapp: Upprepar alla filer i aktuell mapp.

Upprepa spår: Upprepar aktuell fil.

När du spelar en videofil:

Spela/Paus: Spelar eller pausa filen.

Stopp: Stoppa filen.

Spela upp *Bluetooth*®-ljud

I ljudanläggningen kan du lyssna på musik från *Bluetooth*-kompatibla mobiltelefoner. Denna funktion är tillgänglig när telefonen är ihopparad med och ansluten till fordonets HFT-system (handsfreetelefon).

➤ **Telefoninställning** S. 432

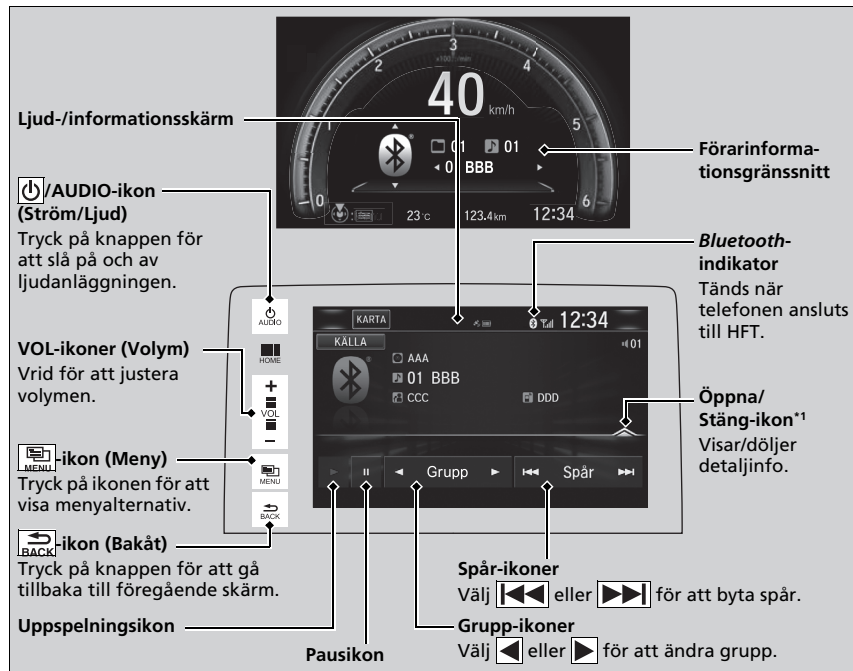

*1: Beroende på *Bluetooth*®-enheten du ansluter kan vissa eller alla listorna inte visas.

►► Spela upp *Bluetooth*®-ljud

Inte alla *Bluetooth*-mobiltelefoner med stöd för direktuppspelat ljud är kompatibla. Fråga en återförsäljare om du är osäker.

Det kan vara olagligt att utföra vissa dataenhetsfunktioner under färd.

Endast en telefon åt gången kan användas med HFT. När det finns fler än två ihopparade telefoner i fordonet ansluts den första ihopparade telefon som systemet hittar automatiskt.

Den anslutna telefonen för *Bluetooth*®-ljud kan vara annorlunda.

Om fler än en telefon är ihopparade med HFT-systemet, kan det uppstå en fördröjning innan systemet startar uppspelningen.

I vissa fall kan namnet på artisen, albumet eller spåret visas felaktigt.

Vissa funktioner kanske inte är tillgängliga på vissa enheter.

Om en telefon för tillfället är ansluten via Apple CarPlay eller Android Auto, är *Bluetooth*®-ljud från den telefonen inte tillgängligt. Däremot kan en annan telefon som ihopkopplats tidigare spela upp *Bluetooth*®-ljud genom att du väljer **Anslut** på skärmen **Lista på Bluetooth-enheter**.

➤ **Telefoninställning** S. 432

Gör så här för att spela upp Bluetooth®-ljudfiler



1. Kontrollera att mobilen är ihopparad med och ansluten till systemet.

➔ **Telefoninställning** S. 432

2. Välj Bluetooth®-ljudläge.

Om telefonen inte upptäcks kan det hända att en annan HFT-kompatibel telefon, som inte är kompatibel med Bluetooth®-ljud, redan är ansluten.

■ Så här pausar eller fortsätter du uppspelningen av filer

Välj uppspelnings- eller pausikonen.

■ Söka efter musik

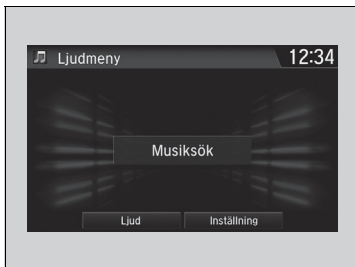

1. Välj .
2. Välj **Musiksök**.
3. Välj en sökkategori (t.ex. Album).
4. Välj en post.
 - ▶ Ditt val börjar spelas.

⊗ Gör så här för att spela upp Bluetooth®-ljudfiler

För att spela upp ljudfilerna kan det vara nödvändigt att starta uppspelningen på din mobiltelefon. Följ i så fall telefonföretagets anvisningar.

Om du växlar över till ett annat läge pausas musikuppspelningen på mobilen.

Du kan ändra den anslutna telefonen i Bluetooth®-inställningarna på **Ljudmeny**-skärmen på följande sätt.

1. Välj .
2. Välj **Inställning**.

⊗ Söka efter musik

Beroende på Bluetooth®-enheten du ansluter kan vissa eller alla listorna inte visas.

Spela upp en video med hjälp av HDMI™

Med ljudanläggningen kan du spela upp videor från en HDMI-kompatibel enhet. Anslut enheten med en HDMI™-kabel och välj sedan HDMI™-läge.

📖 **HDMI™-port*** S. 265

Förarinformationsgränssnitt

Ljud-/informationskärm

AUDIO-ikon (Ström/Ljud)
Tryck på knappen för att slå på och av ljudanläggningen.

VOL-ikoner (Volym)
Vrid för att justera volymen.

MENU-ikon (Meny)
Tryck på ikonen för att visa menyalternativ.

BACK-ikon (Bakåt)
Tryck på knappen för att gå tillbaka till föregående skärm.

Ändra skärmformatet

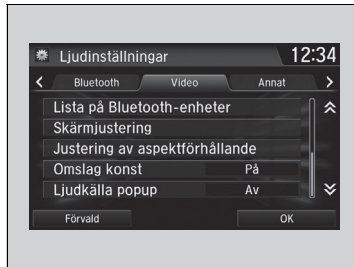

1. Välj .
2. Välj **Inställningar**.
3. Välj **Ljud**.
4. Välj fliken **Video**.
5. Välj **Justering av aspektförhållande**.
6. Välj den inställning du vill ha.
7. Välj **OK**.

► Spela upp en video med hjälp av HDMI™

Den här funktionen är begränsad under körning. Om du vill spela upp videor stannar du fordonet och drar åt parkeringsbromsen.

On Board-appar

Honda Connect kan använda On Board-appar som kan skapas av Honda eller tredje parter. Appar kan redan vara installerade eller kan hämtas via Honda App Center. Vissa appar kräver tillgång till internet som kan upprättas genom Wi-Fi-anslutning.

➤ **Wi-Fi -anslutning** S. 349

Du hittar mer information på webbadressen nedan:

<https://ivhs.os.ixonos.com/honda/category/carApps.html>

►► On Board-appar

Även om du byter **Bakgrundsfärg** på skärmen **Systeminställningar** kommer det inte att synas på Honda App Center-skärmen.



- Om du använder ljudsystemet när du kör, kan detta minska din uppmärksamhet på vägen, vilket kan orsaka en kollision där du kan skadas allvarligt eller omkomma. Använd endast systemets reglage när omständigheterna tillåter att du kan göra det på ett säkert sätt. **Du måste alltid följa lagarna i landet där du använder enheten.**
- Apparna på huvudenheten kan ändras när som helst. Det kan innebära att de inte är tillgängliga eller att de fungerar på annat sätt. Honda är inte ansvariga inför dig i sådana fall.
- Appar som finns på enheten kan tillhandahållas av annan part än Honda, i vilket fall 3:e parts-programlicenser och avgifter kan tillkomma.
- Avgifter för dataanvändning och roaming kan tillkomma när du använder apparna på enheten ihop med mobiltelefonen. Honda ansvarar inte för eventuella kostnader du kan åläggas genom sådan användning. Honda rekommenderar att du rådfrågar mobilnätverksleverantören före användning.
- Hämtning av program från Honda App Center omfattas av villkor som finns på: <https://ivhs.os.ixonos.com/honda/category/carApps.html>, och kan också ge upphov till avgifter som måste betalas.

Anslutning av smarttelefon

Vissa av dina smarttelefonappar kan visas och styras på ljud-/informationsskärmen när telefonen är ansluten till ljudanläggningen. Du kan ansluta din telefon med en kabel.

- **Telefoninställning** S. 432
- **Ansluta din iPhone** S. 347
- **Ansluta din smarttelefon** S. 348

☒ Anslutning av smarttelefon

Parkera på en säker plats innan du ansluter din telefon och när du använder de appar som visas.

Inte alla telefoner är kompatibla med detta system. Systemet visar inte alla tillgängliga appar på din smarttelefon, och vissa appar måste förinstalleras. Be återförsäljaren om mer information.

Du måste slå på *Bluetooth*®-anslutning på din smarttelefon om en annan elektronisk enhet ansluts.

- **Ändra aktuell ihopparad mobiltelefon**
S. 433

Följande kan variera beroende på telefontyp:

- Ansluta en smarttelefon till systemet.
- Appar som kan användas på skärmen.
- Visa svarstid/uppdateringstid

Det finns inte stöd för alla appfunktioner på ljudanläggningen. Kontakta appleverantören vid frågor om appfunktionerna.

Försjunk inte i displayen när du kör fordonet.

För att kunna använda smarttelefonanslutningen måste du först para ihop din smarttelefon med ljudanläggningen via *Bluetooth*®.

► **Telefoninställning** S. 432

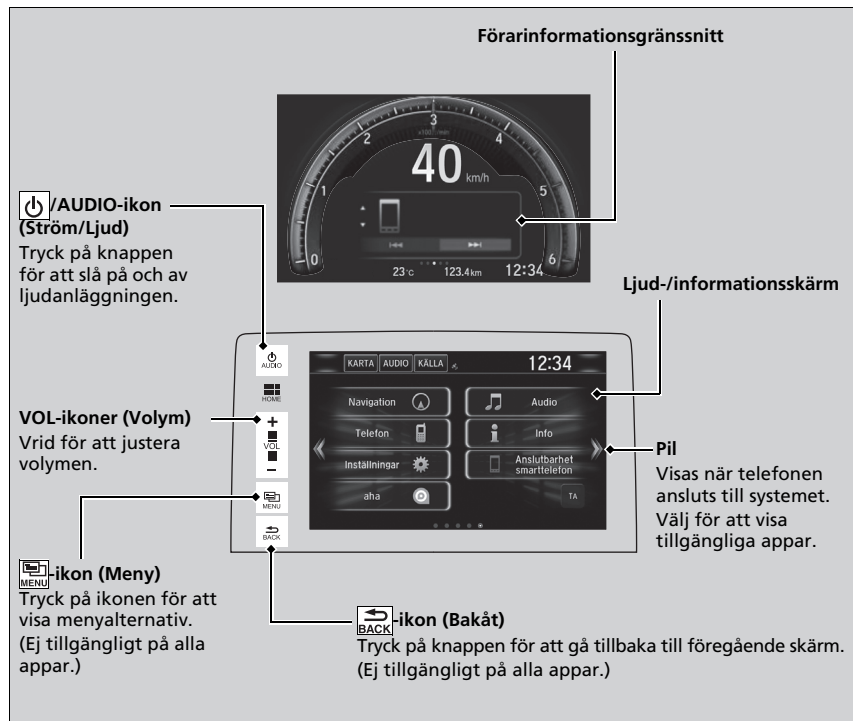

Ansluta din iPhone

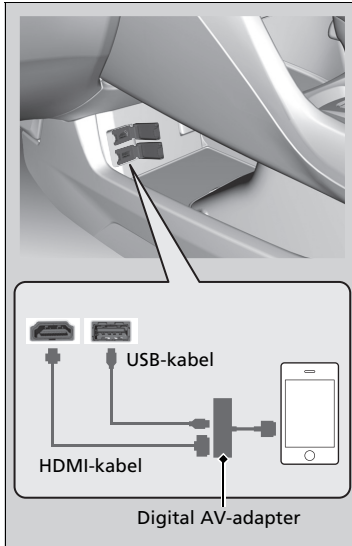

1. Anslut telefonen till ljudanläggningen via *Bluetooth*[®].
 ► **☞ Telefoninställning** S. 432
2. Anslut den digitala AV-adaptorn till HDMI[™]-porten.
3. Anslut den digitala AV-adaptorn till din iPhone.
 ► Vänta tills en pil visas på hemskräm.
4. Välj pilen för att visa tillgängliga smarttelefonappar på ljud-/informationsskräm.
 ► Du kan behöva använda en telefon.
5. Välj en app som du vill använda på ljud-/informationsskräm.
 ► För att gå tillbaka till föregående skärm, välj .

☞ Ansluta din iPhone

Se till du ansluter den digitala AV-adaptorn till HDMI[™]-porten först. Om du inte gör det kan det hända att smarttelefonanslutningen inte fungerar som den ska.

Du kan även ladda din telefon genom att ansluta den till USB-porten.

Kontakta en återförsäljare för information om var du köper en digital AV-adapter eller HDMI[™]-kabel.

Ansluta din smarttelefon

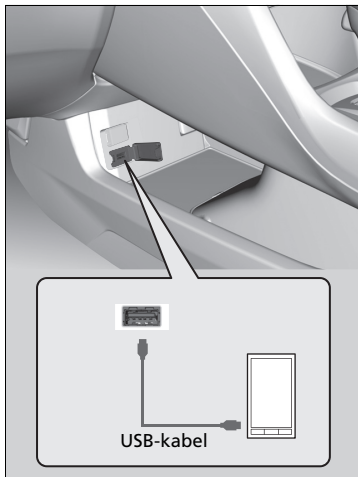

1. Anslut telefonen till ljudanläggningen via *Bluetooth*®.
 ▶ **☒ Telefoninställning** S. 432
2. Koppla din telefon till USB-porten.
 - ▶ Du kan behöva använda en telefon.
 - ▶ Vänta tills en pil visas på hemskrämen.
3. Välj pilen för att visa tillgängliga smarttelefonappar på ljud-/informationskrämen.
4. Välj en app som du vill använda på ljud-/informationskrämen.
 - ▶ För att gå tillbaka till föregående skärm, välj .

☒ Ansluta din smarttelefon



Telefonen kan laddas medan den är ansluten till USB-porten. Om telefonen är överbelastad med många operativa uppgifter kan emellertid batterinivån sjunka.

Wi-Fi -anslutning

Du kan ansluta ljudanläggningens display till Internet med hjälp av Wi-Fi och besöka webbplatser eller använda onlinetjänster på ljud-/informationskärmen. Om telefonen har mobila hotspot-funktioner kan systemet kopplas till telefonen. Använd följande steg för att konfigurera.

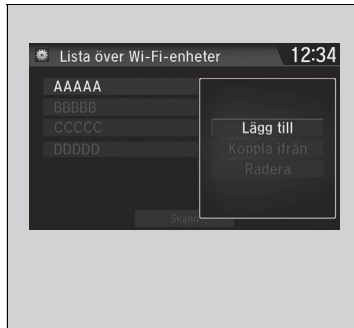
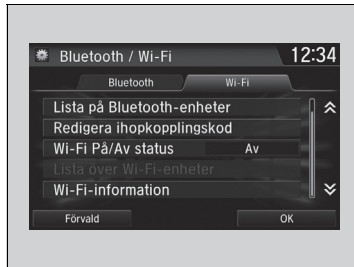
Wi-Fi-läge (inställning vid första användningstillfället)



1. Välj .
2. Välj **Inställningar**.
3. Välj **Bluetooth / Wi-Fi**.
4. Välj fliken **Wi-Fi**.
5. Välj **Wi-Fi-På/Av status** och sedan **På**.
6. Välj **Lista över Wi-Fi-enheter**.
 - Kontrollera att telefons Wi-Fi-inställning är i läget för åtkomst (tjudring).
 - Välj den telefon du vill ansluta till systemet.
 - Om du inte hittar den telefon du vill ansluta i listan väljer du **Skanna**.
7. Välj **Lägg till**.
 - Ange ett lösenord för din telefon om nödvändigt och välj **OK**.
 - Om anslutningen lyckas visas ikonen .
8. Tryck på  för att gå till hemskärmen.

Wi-Fi-läge (inställning vid första användningstillfället)

Du kan inte gå igenom inställningsproceduren då fordonet är i rörelse. Parkera på en säker plats för att konfigurera Wi-Fi-anslutningen.

Vissa mobiloperatörer tar ut avgifter för att koppla och för dataanvändning med smartphone. Kontrollera din telefons abonnemang för mobildata.

Kontrollera telefonens handbok för att ta reda på om telefonen har en Wi-Fi-anslutningsfunktion.

Du kan bekräfta om Wi-Fi-anslutning är på- eller avslagen med -ikonen på skärmen **Lista över Wi-Fi-enheter**. Nätverkshastighet visas inte på den här skärmen.

■ Wi-Fi-läge (när den inledande inställningen har gjorts)

Kontrollera att telefons Wi-Fi-inställning är i läget för åtkomst (tjudring).

» Wi-Fi-läge (när den inledande inställningen har gjorts)

iPhone-användare

Du kan behöva gå igenom den första inställningen för Wi-Fi-anslutning igen när du startat om din telefon.

Siri Eyes Free

Du kan tala med Siri med hjälp av -knappen (Tala) på ratten när din iPhone är ihopparad med HFT-systemet (handsfreetelefon).

► **Telefoninställning** S. 432

► Siri Eyes Free

Siri är ett varumärke som tillhör Apple Inc.

Se vilka funktioner som är tillgängliga för Siri på webbplatsen för Apple Inc.

Vi rekommenderar att du inte använder Siri annat än i Siri Eyes Free när du kör ett fordon.

► Använda Siri Eyes Free

Vissa kommandon fungerar endast för specifika funktioner eller appar.

Använda Siri Eyes Free

-knapp (Lägga på/Tillbaka)

Tryck för att avaktivera Siri Eyes Free.

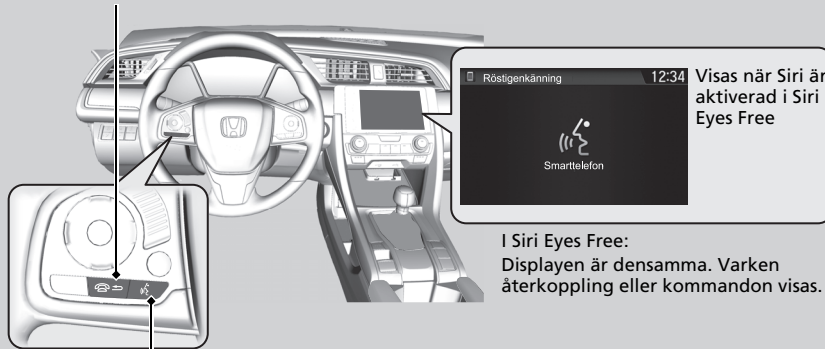

I Siri Eyes Free:
Displayen är densamma. Varken återkoppling eller kommandon visas.

-knapp (tala):

Tryck in och håll kvar tills displayen ändras enligt bilden.

Apple CarPlay

Om du ansluter en Apple CarPlay-kompatibel iPhone till systemet via 1,5 A USB-porten kan du använda ljud-/informationskärmen i stället för displayen på din iPhone när du vill ringa telefonsamtal, lyssna på musik, visa kartor (navigering) och visa meddelanden.

► **USB-port(ar)** S. 263

Apple CarPlay-meny



■ Telefon

Visa kontaktlista, ringa samtal eller lyssna på röstbrevlådan.

■ Meddelanden

Läs och svara på textmeddelanden eller få meddelanden upplästa.

■ Musik

Spela musik som lagrats på din iPhone.

► Apple CarPlay

Endast iPhone 5 eller nyare versioner med IOS 8.4 eller senare är kompatibla med Apple CarPlay.

Parkera på en säker plats innan du ansluter din iPhone till Apple CarPlay och när du startar kompatibla appar.

Om du vill använda Apple CarPlay ansluter du USB-kabeln till 1,5 A USB-porten. USB-porten på mittkonsolens förvaringsfack aktiverar inte Apple CarPlay.

► **USB-port(ar)** S. 263

För direkt åtkomst till telefonfunktionen Apple CarPlay, välj **Telefon** på hemskärmen. När du är uppkopplad mot Apple CarPlay kan samtal endast föras via Apple CarPlay. Om du vill ringa med handsfree-telefonsystemet, stäng av Apple CarPlay eller koppla ur USB-kabeln från din iPhone.

► **Ställa in Apple CarPlay** S. 353

När din iPhone är ansluten till Apple CarPlay går det inte att använda *Bluetooth*®-ljud- eller handsfree-telefonsystemet. Andra telefoner som ihopkopplats tidigare kan däremot spela upp ljud direkt via *Bluetooth*® medan Apple CarPlay är anslutet.

► **Telefoninställning** S. 432

För information om länder och regioner där Apple CarPlay är tillgängligt, liksom information om funktion, se Apples webbsida.

■ Kartor

Visa Apple-kartor och använd navigeringsfunktionen precis som på din iPhone.

Modeller med navigeringssystem

Endast ett navigeringssystem i taget (förinstallerad navigering eller Apple CarPlay) kan ge anvisningar. När du använder ett system avbryts anvisningar för en tidigare inställd destination på det andra systemet, och systemet du använder för närvarande leder dig till din destination.

■ Ställa in Apple CarPlay

När du har anslutit din iPhone till systemet via 1,5 A USB-porten ska du konfigurera Apple CarPlay med följande procedur. När Apple CarPlay används överförs viss information som rör användaren och fordonet (exempelvis fordonets plats, hastighet och status) till din iPhone för att förbättra upplevelsen av Apple CarPlay. Du måste lämna ditt medgivande till att sådan information utväxlas på Visa ljud-skärmen.

■ Aktivera Apple CarPlay



Aktivera en gång: Tillåts endast en gång.

(Meddelandet visas igen nästa gång.)

Alltid aktiverad: Tillåts när som helst.

(Meddelandet visas inte igen.)

Avbryt: Inget medgivande ges.

Du kan ändra inställningarna för ditt medgivande i inställningsmenyn **Smartphone**.

☒ Apple CarPlay

Driftskrav & begränsningar för Apple CarPlay

Apple CarPlay kräver en kompatibel iPhone med aktiv mobiltelefonanslutning och dataabonnemang. Din operatörs priser gäller.

Ändringar i operativsystem, maskinvara, programvara och annan teknik som är nödvändig för att Apple CarPlay ska fungera, samt i nya eller reviderade myndighetsbestämmelser, kan leda till att funktioner och tjänster för Apple CarPlay begränsas eller upphör. Honda tar inget ansvar och lämnar ingen garanti för Apple CarPlays prestanda eller funktion i framtiden.

Det går att använda appar från tredje part om de är kompatibla med Apple CarPlay. På Apples webbsida finns information om kompatibla appar.

☒ Ställa in Apple CarPlay

Du kan också använda metoden nedan för att ställa in Apple CarPlay:

Välj  → **Inställningar** → **Smartphone** → **Apple CarPlay**

Användning av information om användare och fordon

Användning och hantering av information om användare och fordon som överförs till/från din iPhone av Apple CarPlay regleras av villkoren för Apple iOS och Apples sekretesspolicy.

Använda Apple CarPlay med Siri

Tryck och håll kvar -knappen (tala) för att aktivera Siri.



» Använda Apple CarPlay med Siri

Nedan ges exempel på frågor och kommandon för Siri.

- Vilka filmer spelas idag?
- Ring pappa på jobbet.
- Vilken låt är detta?
- Hur är vädret i morgon?
- Läs mitt senaste mail.

För mer information, besök www.apple.com/ios/siri.

Android Auto

När du ansluter en Android-telefon till ljudanläggningen via 1,5 A USB-porten initieras Android Auto automatiskt. När du är ansluten via Android Auto kan du använda ljud-/informationsskärmen för att öppna Telefon, Google Maps (navigering), Google Play Music samt Google Now-funktioner. När du börjar använda Android Auto visas en handledning på skärmen.

Vi rekommenderar att du går igenom denna handledning när fordonet står parkerat på ett säkert sätt innan du använder Android Auto.

➤ **USB-port(ar)** S. 263

➤ **Automatisk ihopparning** S. 357

OBS!

Android Auto kanske inte är tillgängligt i ditt land eller region. För närmare information om Android Auto, se Googles support sida.

Android Auto

För att använda Android Auto måste du ladda ner Android Auto-appen från Google Play till din smartphone.

Endast Android 5.0 (Lollipop) eller senare versioner är kompatibla med Android Auto.

Bluetooth A2DP kan inte användas med en Android Auto-telefon.

Parkera på en säker plats innan du ansluter din Android-telefon till Android Auto och när du startar kompatibla appar.

Om du vill använda Android Auto ansluter du USB-kabeln till 1,5 A USB-porten. USB-porten på mittkonsolens förvaringsfack aktiverar inte Android Auto.

➤ **USB-port(ar)** S. 263

När din Android-telefon är ansluten till Android Auto går det inte att använda *Bluetooth*®-ljud. Andra telefoner som ihopkopplats tidigare kan däremot spela upp ljud direkt via *Bluetooth*® medan Android Auto är anslutet.

➤ **Telefoninställning** S. 432

Android Auto-meny



1 Kartor (navigering)

Visa Google Maps och använd navigeringsfunktionen precis som på din Android-telefon. När fordonet är i rörelse går det inte att göra tangentbordsinmatningar. Stanna fordonet på en säker plats när du ska göra en sökning eller skriva in något annat.

Modeller med navigeringssystem

Endast ett navigeringssystem i taget (förinstallerad navigering eller Android Auto) kan ge anvisningar. När du använder ett system avbryts anvisningar för en tidigare inställd destination på det andra systemet, och systemet du använder för närvarande leder dig till din destination. Ljud-/informationsskrmen ger dig anvisningar sväng-för-sväng till din destination.

2 Telefon (kommunikation)

Ring och ta emot telefonsamtal samt lyssna av röstmeddelanden.

3 Google Now (hemskrmen)

Visa användbar information som organiseras av Android Auto till smidiga kort som visas precis när de behövs.

Android Auto

För information om länder och regioner där Android Auto är tillgängligt, liksom information om funktion, se webbsidan för Android Auto.

Driftskrav & begränsningar för Android Auto

Android Auto kräver en kompatibel Android-telefon med aktiv mobiltelefonanslutning och dataabonnemang. Din operatörs priser gäller.

Ändringar i operativsystem, maskinvara, programvara och annan teknik som är nödvändig för att Android Auto ska fungera, samt i nya eller reviderade myndighetsbestämmelser, kan leda till att funktioner och tjänster för Android Auto begränsas eller upphör. Honda tar inget ansvar och lämnar ingen garanti för Android Autos prestanda eller funktion i framtiden.

Det går att använda appar från tredje part om de är kompatibla med Android Auto. På webbsidan för Android Auto finns information om kompatibla appar.

4 Musik och ljud

Spela Google Play Music och musikappar som är kompatibla med Android Auto. För att växla mellan musikappar, tryck på den här ikonen.

5 Gå tillbaka till hemskrämen.

6 Röst

Styr Android Auto med rösten.

Automatisk ihopparning

Android Auto initieras automatiskt när du ansluter en Android-telefon till enheten via 1,5 A USB-porten.

Aktivera Android Auto



Aktivera en gång: Tillåts endast en gång.

(Meddelandet visas igen nästa gång.)

Alltid aktiverad: Tillåts när som helst.

(Meddelandet visas inte igen.)

Avbryt: Inget medgivande ges.

Du kan ändra inställningarna för ditt medgivande i inställningsmenyn **Smartphone**.

☒ Aktivera Android Auto

Öppna endast Android Auto när du parkerat på ett säkert sätt. När Android Auto först upptäcker telefonen måste du ställa in telefonen så att automatisk ihopparning är möjlig. Se instruktionsboken till telefonen.

Du kan använda metoden nedan för att ändra inställningar för Android Auto när du slutfört den första installationen:
Välj  → **Inställningar** → **Smartphone** → **Android Auto**

Användning av information om användare och fordon

Användning och hantering av information om användare och fordon som överförs till/från din telefon av Android Auto regleras av Googles sekretesspolicy.

Använda Android Auto med röststyrning

Tryck och håll kvar -knappen (Tala) för att styra Android Auto med rösten.

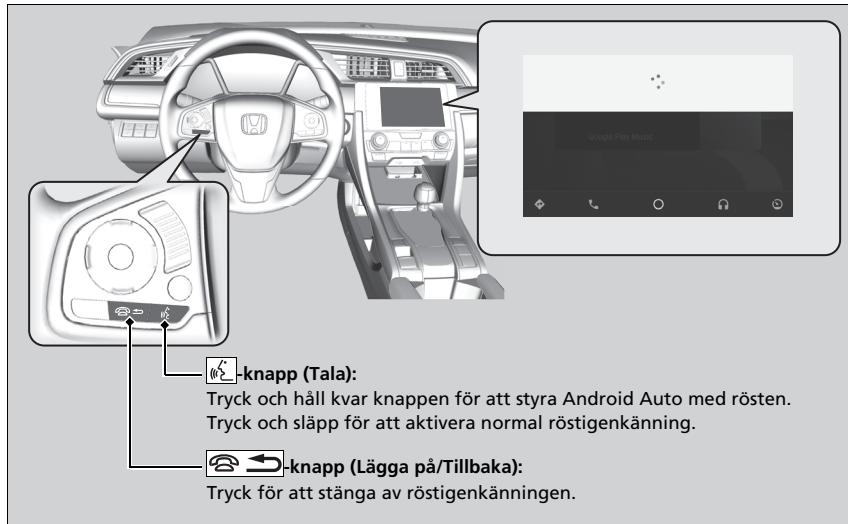

Använda Android Auto med röststyrning

Nedan visas exempel på kommandon som du kan ge med röstigenkänning:

- Svara på sms.
- Ring min fru.
- Navigera till Honda.
- Spela upp min musik.
- Skicka ett meddelande till min fru.
- Ring blomsteraffären.

Mer information finns på webbsidan för Android Auto.

Du kan även aktivera röstigenkänningsfunktionen genom att trycka på ikonen  i det övre högra hörnet på skärmen.

iPod/USB-minne

Om ett fel uppstår vid uppspelning från en iPod eller USB-minne kan följande felmeddelanden visas. Om du inte får bort felmeddelandet, kontakta en återförsäljare.

Felmeddelande	Lösning
USB-fel^{*1} USB-fel^{*2}	Visas om det uppstår problem med ljudanläggningen. Kontrollera att enheten är kompatibel med ljudanläggningen.
Inkompatibel USB-enhet Vänligen kontrollera i instruktionsboken.^{*1} Ett laddningsfel har uppstått med den anslutna USB-enheten. När det kan göras på ett säkert sätt, kontrollera att enheten är kompatibel med USB-kabeln och försök igen.^{*2}	Visas när en inkompatibel enhet ansluts. Koppla från enheten. Stäng av ljudanläggningen och slå på den igen. Anslut inte den enhet som orsakade felet.
Versionen stöds ej^{*1} Versionen stöds ej^{*2}	Visas när en iPod som inte stöds ansluts. Om meddelandet visas när en iPod som stöds är ansluten ska du uppdatera programvaran till iPoden.
Prova att återansluta^{*1} Ansluter på nytt^{*2}	Visas när systemet inte identifierar iPoden. Anslut iPoden på nytt.
Filen kan ej spelas upp^{*1} Ospelbar fil^{*2}	Visas när filerna på USB-minnet är upphovsrättsskyddade eller är i ett format som inte stöds. Detta felmeddelande visas i cirka tre sekunder, och därefter spelas nästa sång.
Ingen låt^{*1} Inga data^{*2}	Spela upp media med en iPod Visas när iPoden är tom. USB-minne Visas när USB-minnet är tomt eller det inte finns några filer i MP3-, WMA-, AAC- eller WAV ^{*2} -format på det. iPod och USB-minne Kontrollera att de filer som är lagrade på enheten är kompatibla.

*1: Modeller med ljudanläggning i färg

*2: Modeller med ljudanläggningsdisplay

Felmeddelande	Lösning
Stöds ej *1 *2	Visas när en inkompatibel enhet är ansluten. Om det visas när en enhet som stöds är ansluten, anslut enheten på nytt.

*1: Modeller med ljudanläggning i färg

*2: Modeller med ljudanläggningsdisplay

Modeller med ljudanläggningsdisplay

Android/appar

Om ett fel uppstår när du använder ljudanläggningen eller appar kan följande felmeddelanden visas. Om du inte får bort felmeddelandet, kontakta en återförsäljare.

Felmeddelande*1	Lösning
Tyvär har **** stoppats.	Ett fel har inträffat i appen. Stäng appen genom att välja OK på skärmen.
**** svarar inte.Vill du stänga den?	Appen svarar inte. Välj Vänta om du kan vänta på ett svar från appen lite längre. Om den inte reagerar fast du väntar, väljer du OK för att stänga appen och starta om den. Om felmeddelandet kvarstår, välj Återställ till fabriksinställningar .  Återställa alla inställningar s. 402

*1: Tecknen i ****-delen varierar beroende på var ett fel inträffar.

Kompatibla modeller av iPod, iPhone och USB-minnen

Kompatibla iPod- och iPhone-modeller

Modell
iPod (5:e generationen)
iPod classic 80 GB/160 GB (lanserad 2007)
iPod classic 120 GB (lanserad 2008)
iPod classic 160 GB (lanserad 2009)
iPod nano (1:a till 7:e generationen) som lanserades mellan 2005 och 2012
iPod touch (1:a till 5:e generationen) som lanserades mellan 2007 och 2012
iPhone 3G/iPhone 3GS/iPhone 4/iPhone 4S/iPhone 5/iPhone 5c ^{*1} /iPhone 5s ^{**1} /iPhone 6 ^{**1} / iPhone 6 Plus ^{*1}

*1: Modeller med ljudanläggningsdisplay

USB-minnen

- Ett USB-minne på 256 MB eller mer rekommenderas.
- Det kan finnas vissa digitala spelare som inte är kompatibla.
- Vissa USB-minnen kanske inte fungerar (t.ex. enheter med säkerhetslås).
- Vissa programfiler kanske inte stöds när det gäller ljuduppspelning eller visning av textdata.
- En del versioner av formaten MP3, WMA, AAC eller WAV^{*} kanske inte stöds.

☒ Kompatibla iPod- och iPhone-modeller

Det är inte säkert att det här systemet fungerar med alla programversioner av dessa enheter.

☒ USB-minnen

Filer på USB-minnen spelas upp i den ordning de lagrats. Ordningen kan skilja sig från den som visas på datorn eller enheten.

* Ej tillgängligt på alla modeller

Modeller med ljudanläggningsdisplay

Rekommenderade enheter

Media	USB-minne	
Profil (MP4-version)	Grundnivå 3 (MPEG4-AVC), enkel nivå 5 (MPEG4)	
Filtillägg (MP4-version)	.mp4/.m4v	
Kompatibel ljudkodek	AAC	MP3
Kompatibel videokodek	MPEG4-AVC (H.264)	MPEG4 (ISO/IEC 14496 del 2)
Bithastighet	10 Mbit/s (MPEG4-AVC)	8 Mbit/s (MPEG4)
Maximal bild	720 × 576 bildpunkter	

Modeller med ljudanläggningsdisplay

Juridisk information för Apple CarPlay/Android Auto

INSTRUKTIONSBOKENS LICENS/ANSVARREGLER

FÖR ATT ANVÄNDA APPLE CARPLAY MÅSTE DU ACCEPTERA VILLKOREN FÖR ANVÄNDNING AV CARPLAY, SOM INGÅR SOM EN DEL AV APPLE iOS ANVÄNDARVILLKOR. SAMMANFATTNINGSVIS ANGES I VILLKOREN FÖR CARPLAY ATT APPLE OCH DESS TJÄNSTELEVERANTÖRER FRÅNSÄGER SIG ANSVAR FÖR OM TJÄNSTERNA INTE FUNGERAR KORREKT ELLER AVBRYTS, EN STRIKT BEGRÄNSNING AV ÖVRIGT ANSVAR FÖR APPLE OCH DESS TJÄNSTELEVERANTÖRER. DESSUTOM BESKRIVS VILKA TYPER AV INFORMATION OM ANVÄNDARE (BLAND ANNAT FORDONETS POSITION, HASTIGHET OCH STATUS) SOM SAMLAS IN OCH SPARAS AV APPLE OCH DESS TJÄNSTELEVERANTÖRER, OCH VISSA MÖJLIGA RISKER VID ANVÄNDNING AV CARPLAY BESKRIVS, INKLUSIVE RISKEN ATT FÖRAREN DISTRAHERAS. SE APPLES SEKRETESSPOLICY FÖR DETALJER ANGÅENDE APPLES ANVÄNDNING OCH HANTERING AV DATA SOM LADDAS UPP AV CARPLAY.

FÖR ATT ANVÄNDA ANDROID AUTO MÅSTE DU ACCEPTERA VILLKOREN FÖR ANVÄNDNING AV ANDROID AUTO INNAN DU LADDAR NER ANDROID AUTO-APPEN TILL DIN ANDROID-TELEFON. SAMMANFATTNINGSVIS ANGES I VILLKOREN FÖR ANDROID AUTO ATT GOOGLE OCH DESS TJÄNSTELEVERANTÖRER FRÅNSÄGER SIG ANSVAR FÖR OM TJÄNSTERNA INTE FUNGERAR KORREKT ELLER AVBRYTS, EN STRIKT BEGRÄNSNING AV ÖVRIGT ANSVAR FÖR GOOGLE OCH DESS TJÄNSTELEVERANTÖRER. DESSUTOM BESKRIVS VILKA TYPER AV INFORMATION OM ANVÄNDARE (BLAND ANNAT FORDONETS POSITION, HASTIGHET OCH STATUS) SOM SAMLAS IN OCH SPARAS AV GOOGLE OCH DESS TJÄNSTELEVERANTÖRER, OCH VISSA MÖJLIGA RISKER VID ANVÄNDNING AV ANDROID AUTO BESKRIVS, INKLUSIVE RISKEN ATT FÖRAREN DISTRAHERAS. SE GOOGLES SEKRETESSPOLICY FÖR DETALJER ANGÅENDE GOOGLES ANVÄNDNING OCH HANTERING AV DATA SOM LADDAS UPP AV ANDROID AUTO.

GARANTIFRISKRIVNING; BEGRÄNSNING AV ANSVAR





DU SAMTYCKER UTTRYCKLIGEN TILL ATT ANVÄNDNING AV APPLE CARPLAY ELLER ANDROID AUTO (APPARNA) SKER PÅ DIN EGEN RISK OCH ATT HELA RISKEN BETRÄFFANDE TILLFREDSSTÄLLANDE KVALITET, PRESTANDA, PRECISION OCH EFFEKT ÅLIGGER DIG I DEN UTSTRÄCKNING DET MEDGES ENLIGT GÄLLANDE LAGSTIFTNING, SAMT ATT APPARNA OCH INFORMATION OM APPARNA TILLHANDAHÅLLS I BEFINTLIGT SKICK OCH EFTER TILLGÄNGLIGHET, MED EVENTUELLA FEL OCH UTAN ATT NÅGON SOM HELST GARANTI LÄMNAS. HONDA AVVISAR HÄRMED ALLA GARANTIÅTAGANDEN OCH VILLKOR SOM RÖR APPARNA OCH INFORMATIONEN OM APPARNA, UTTRYCKLIGA, UNDERFÖRSTÅDDA ELLER LAGSTADGADE, INKLUSIVE MEN INTE BEGRÄNSAT TILL UNDERFÖRSTÅDDA GARANTIER OCH/ELLER VILLKOR FÖR SÄLJBARHET, TILLFREDSSTÄLLANDE KVALITET, LÄMPLIGHET FÖR ETT VISST ÄNDAMÅL, PRECISION, TYST DRIFT OCH UNDVIKANDE AV INTRÅNG I TREDJE PARTS RÄTTIGHETER. INGEN MUNTIG ELLER SKRIFTLIG INFORMATION SOM LÄMNAS AV HONDA ELLER EN AUKTORISERAD ÅTERFÖRSÄLJARE UTGÖR EN GARANTI. SOM EXEMPEL, UTAN BEGRÄNSNINGAR, FRÅNSÄGER SIG HONDA ALLT GARANTIANSVAR AVSEENDE RIKTIGHETEN AV UPPGIFTER FRÅN PROGRAMMEN, T.EX. VAD GÄLLER NOGGRANNHET I FÄRDBESKRIVNINGAR, BERÄKNAD RESTID, HASTIGHETSBEGRÄNSNINGAR, VÄGFÖRHÅLLANDEN, NYHETER, VÄDER, TRAFIK ELLER ANNAN INFORMATION SOM TILLHANDAHÅLLS AV APPLE, GOOGLE, DERAS NÄRSTÅENDE BOLAG ELLER TREDJEPARTSLEVERANTÖRER. HONDA LÄMNAR INGEN GARANTI MOT FÖRLUST AV APPDATA, SOM KAN GÅ FÖRLORADE NÄR SOM HELST. HONDA GARANTERAR INTE ATT APPARNA ELLER NÅGRA TJÄNSTER SOM ERBJUDS GENOM DEM KOMMER ATT TILLHANDAHÅLLAS VID ALLA TILLFÄLLEN ELLER ATT NÅGRA ELLER ALLA TJÄNSTER KOMMER ATT VARA TILLGÄNGLIGA VID EN VISS TIDPUNKT ELLER PLATS. EXEMPELVIS KAN EN TJÄNST UPPHÖRA ELLER AVBRYTAS UTAN FÖREGÅENDE MEDDELANDE FÖR REPARATION, UNDERHÅLL, SÄKERHETSFIXAR, UPPDATERINGAR OSV. TJÄNSTER KAN VARA OTILLGÄNGLIGA I DITT OMRÅDE ELLER ORT OSV. DESSUTOM SAMTYCKER DU TILL ATT ÄNDRINGAR AV TREDJE PARTS TEKNIK ELLER STATLIGA REGLER KAN GÖRA ATT TJÄNSTER OCH/ELLER APPAR BLIR FÖRÅLDRADE OCH/ELLER OANVÄNDBARA.

I DEN UTSTRÄCKNING DET INTE ÄR FÖRBUJDET ENLIGT LAG FRÅNSÄGER SIG HONDA OCH DESS NÄRSTÅENDE BOLAG ALLT ANSVAR FÖR PERSONSKADOR ELLER OFÖRUTSEDDA, SÄRSKILDA, INDIREKTA SKADOR ELLER FÖLJDSKADOR, INKLUSIVE MEN INTE BEGRÄNSAT TILL SKADOR GENOM FÖRLUST AV INTÄKTER, FÖRVRÄNGNING ELLER FÖRLUST AV DATA, MISSLYCKANDE ATT ÖVERFÖRA ELLER TA EMOT DATA, AVBROTT I AFFÄRSVERKSAMHET ELLER ANDRA KOMMERSIELLA SKADOR ELLER FÖRLUSTER SOM UPPSTÅR PÅ GRUND AV ELLER KAN HÄRLEDAS TILL DIN ANVÄNDNING AV ELLER OFÖRMÅGA ATT ANVÄNDA APPAR ELLER INFORMATION OM APPAR, OAVSETT ORSAK, OBEROENDE AV FORMULERING AV ANSVAR (KONTRAKT, OTILLÅTNA HANDLINGAR ELLER PÅ ANNAT SÄTT) OCH ÄVEN OM HONDA HAR UNDERRÄTTATS OM RISKEN FÖR SÅDANA SKADOR. I VISSA REGIONER OCH LAGSYSTEM KAN UNDANTAGEN OCH BEGRÄNSNINGARNA AV ANSVAR FÖR SKADOR VARA OGILTIGA, SÅ DESSA BEGRÄNSNINGAR OCH UNDANTAG KANSKE INTE GÄLLER I DITT FALL. BEGRÄNSNINGARNA OVAN GÄLLER ÄVEN OM DE OVAN NÄMNDNA ÅTGÄRDERNA INTE MÖTER AVSETT SYFTE.

Om licenser för öppen källkod

Följ dessa steg för att se licensinformation om öppen källkod.

Modeller med ljudanläggning i färg

1. Tryck på **MENU/CLOCK**-knappen.
2. Vrid på  för att välja **Inställningar** och tryck sedan på .
3. Vrid  för att välja **OSS-licenser**, tryck sedan på .

Modeller med ljudanläggningsdisplay

1. Välj .
2. Välj **Inställningar**.
3. Välj **System**.
4. Välj fliken **Annat**.
5. Välj **Detaljinfo**.
6. Välj **Om enheten**.
7. Välj **Juridisk information**.
8. Välj **Licenser för öppen källkod**.

►► Om licenser för öppen källkod

Modeller med ljudanläggning i färg

LICENS: Copyright © 2001 Bob Trower, Trantor Standard Systems Inc.

Tillåtelse ges härmed, utan kostnad, för varje person som erhåller en kopia av denna programvara och tillhörande dokumentationsfiler (programvaran) att sprida programvaran utan restriktioner, inklusive obegränsad rättighet att använda, kopiera, ändra, kombinera, publicera, distribuera, underlicensiera och/eller sälja kopior av programvaran, och att tillåta personer som programvaran tillhandahålls för att göra detta, förutsatt att följande villkor uppfylls:

Ovanstående meddelande om upphovsrätt och detta medgivande skall inkluderas i alla kopior och betydande delar av programvaran.

PROGRAMVARAN LÄMNAS UT I BEFINTLIG FORM, UTAN GARANTIER AV NÅGOT SLAG, UTTRYCKLIGA ELLER UNDERFÖRSTÅDDA, INKLUSIVE MEN INTE BEGRÄNSAT TILL GARANTIER OM SÄLJBARHET, LÄMPLIGHET FÖR ETT VISST ÄNDAMÅL OCH ICKE-INTRÅNG. SKAPARNA ELLER UPPHOVSRÄTTSSINNEHAVARNA SKALL UNDER INGA OMSTÄNDIGHETER VARA ANSVARIGA FÖR NÅGRA ERSÄTTNINGANSPRÅK, SKADOR ELLER ANDRA ÅTAGANDEN, VARE SIG VID HANDLING ENLIGT AVTAL, OTILLÅTNA HANDLINGAR ELLER I ANDRA FALL, SOM UPPKOMMER PÅ GRUND AV ELLER I SAMBAND MED PROGRAMVARAN ELLER DESS ANVÄNDNING ELLER ANNAN HANTERING AV PROGRAMVARAN.

Använd ljud-/informationskärmen för att anpassa vissa funktioner.

Modeller med ljudanläggning i färg

■ Så här går anpassningen till

Medan fordonet står helt stilla med tändningen PÅ [II], tryck på **MENU/CLOCK**-knappen (meny/klocka) och välj sedan **Inställningar**. För anpassning av telefonens inställningar, tryck på knappen [☎] och välj sedan **Telefoninställning**.

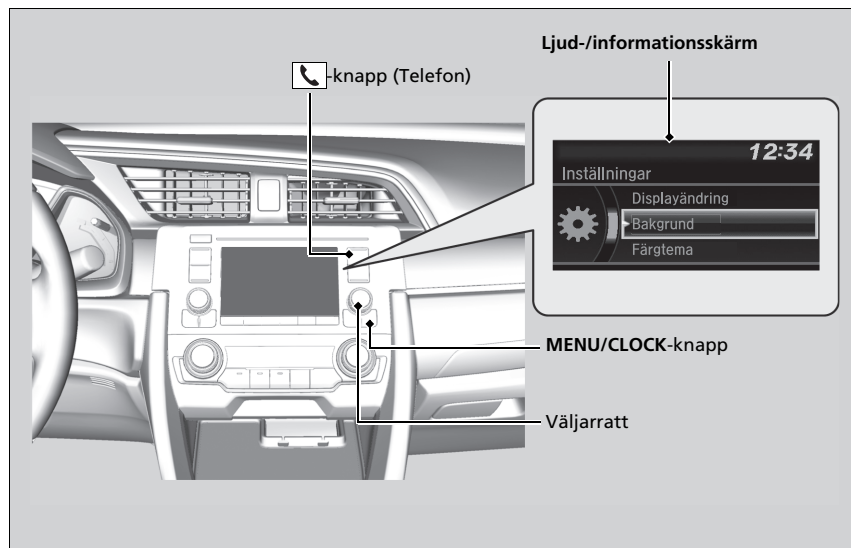

» Anpassade funktioner

När du anpassar inställningar:

- Se till att fordonet står helt still.

Modeller med automatisk växellåda

- Ställ växelväljaren i läge [P].

Modeller med manuell växellåda

- Dra handbromsen.

» Så här går anpassningen till

Nedanstående anvisningar är avsedda att visa hur väljarratten fungerar.

Vrid på [☺] för att välja.

Tryck på [☺] för att bekräfta.

Anpassa andra funktioner genom att välja **Inställningar**, vrid, [☺], tryck sedan på [☺].

☑ **Lista över anpassningsbara alternativ** S. 370

Modeller med ljudanläggning i färg

■ Anpassningsflöde

Tryck på MENU/CLOCK-knappen.

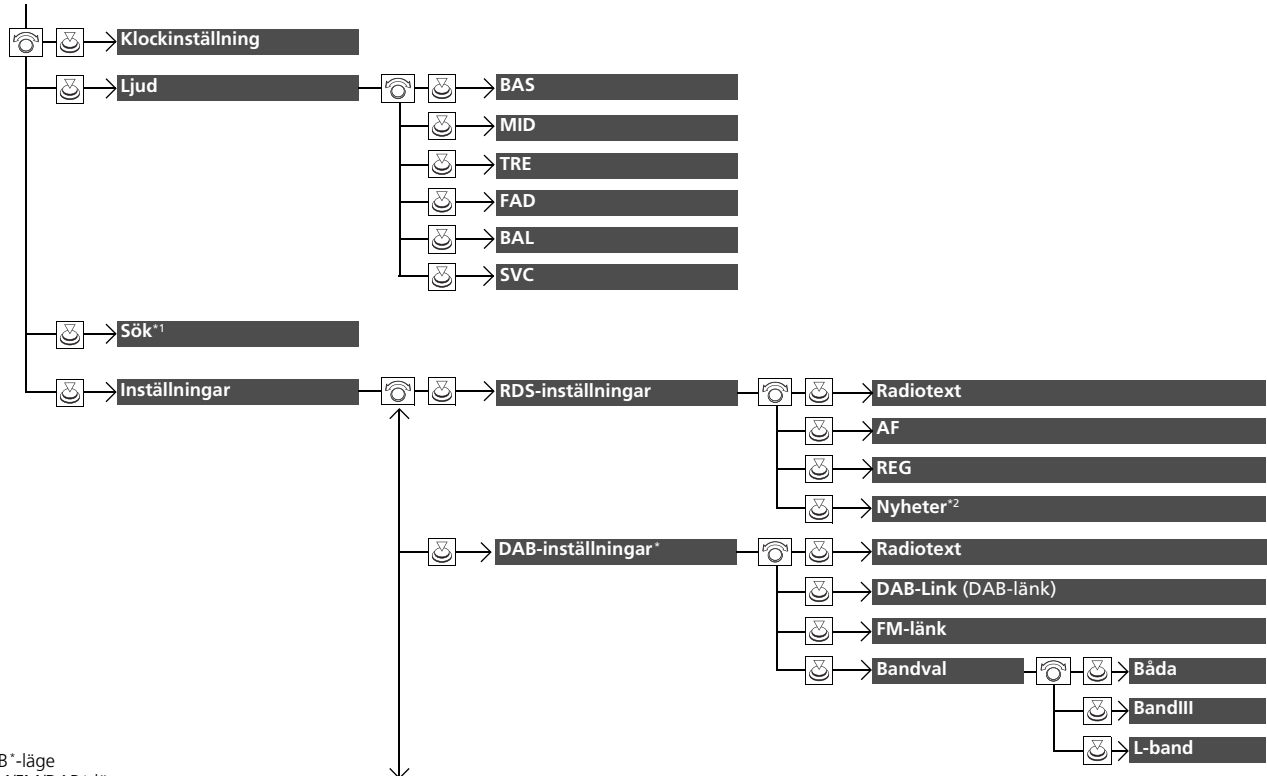



1: AM/FM/DAB-läge

2: Förutom AM/FM/DAB-läge

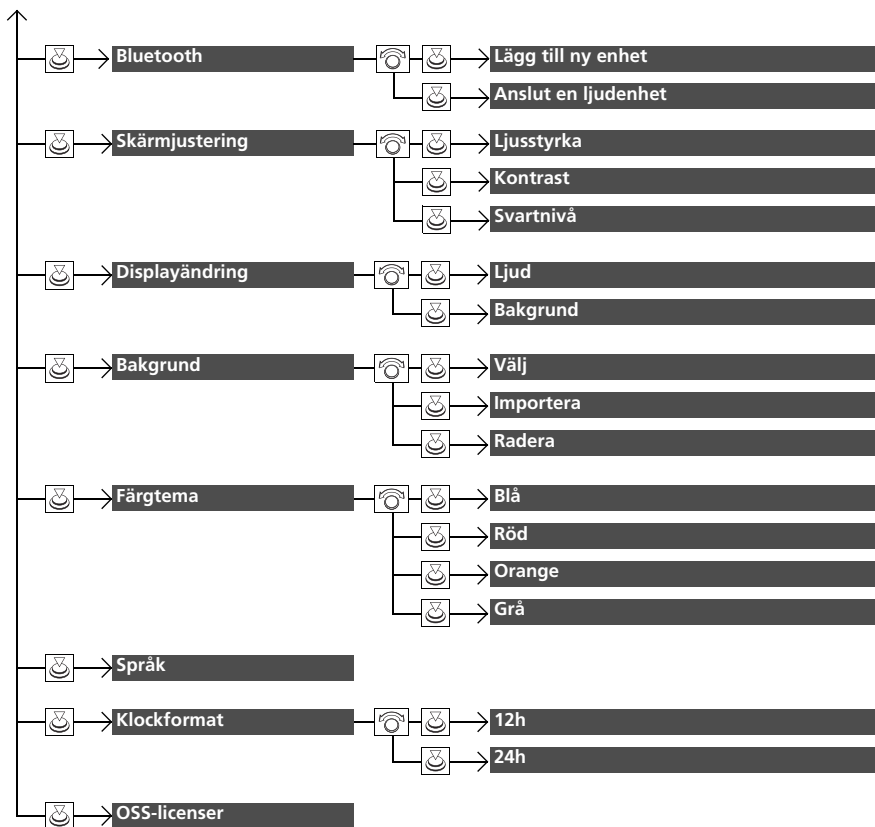
* Ej tillgängligt på alla modeller



Tryck på -knappen och vrid på  för att välja **Telefoninställning** och tryck sedan på .

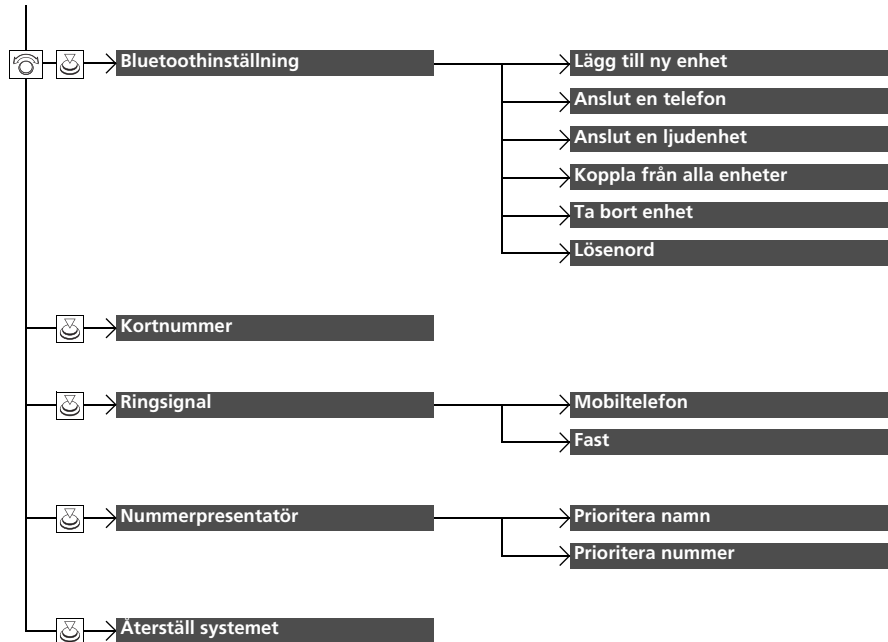

Modeller med ljudanläggning i färg

■ Lista över anpassningsbara alternativ

Inställningsgrupp	Anpassade funktioner	Beskrivning	Valbara inställningar	
Klockinställning		Ställer in klockan. ☞ Klocka s. 168	—	
	Ljud	BAS		
		MID		
		TRE	Justerar högtalarnas ljudinställningar.	—
		FAD	☞ Ställa in ljudet s. 273	
		BAL		
	SVC			
Inställningar	AM/FM/DAB*-läge	Väljer sökläget.	—	
	Sök	☞ Sök s. 280, 282		
	RDS-inställningar	Radiotext	Visar radiotextinformation för den valda RDS-stationen.	På/Av*1
		AF	Frekvensen för det program som du lyssnar på ändras automatiskt i takt med att du under färden kommer till olika sändarregioner.	På*/Av
		REG	Håller samma frekvens för kanalerna inom den aktuella regionen, även om signalen blir svag.	På*1/Av
Förutom AM/FM/DAB*-läge				
	Nyheter	Slår automatiskt på och av för att ställa in nyhetsprogrammet.	På/Av*1	

*1: Standardinställning

Inställningsgrupp	Anpassade funktioner	Beskrivning	Valbara inställningar	
Inställningar	Radiotext	Visar radiotextinformation för den valda DAB-stationen.	På/Av* ¹	
	DAB-länk	Väljer om systemet automatiskt ska söka efter samma station från ett block och växla över till den.	På* 1/Av	
	DAB-inställningar*	FM-länk	Väljer om systemet ska hitta samma station från FM-bandet och växla band automatiskt.	På* 1/Av
	Bandval	Väljer specifika band för att minska den tid som krävs för att uppdatera listorna och söka efter en station.	Både*¹/BandIII/L-Band	
	Bluetooth	Lägg till ny enhet	Parar ihop en ny telefon med HFT, redigerar eller tar bort en ihopparad telefon och skapar en kod för en ihopparad telefon.  Telefoninställning S. 409	—
		Anslut en ljudenhet	Ansluter, kopplar bort eller parar ihop en <i>Bluetooth</i> ®-ljudenhet till HFT.	—
	Skärmjustering	Ljusstyrka	Ändrar ljusstyrkan på ljud-/informationsskärmen.	—
	Kontrast	Ändrar kontrasten på ljud-/informationsskärmen.	—	
	Svartnivå	Ändrar svartnivån på ljud-/informationsskärmen.	—	

*1: Standardinställning

Inställningsgrupp	Anpassade funktioner	Beskrivning	Valbara inställningar
Inställningar	Displayändring	Ändrar klockdisplayens typ.	Ljud^{*1}/Bakgrund
	Välj	Ändrar bakgrundstypen.	Klocka^{*1}/Bild 1/Bild 2/ Bild 3
	Bakgrund	Importerar en bildfil till en ny bakgrund. 📁 Bakgrundsinställning s. 271	—
	Radera	Tar bort en bildfil till en bakgrund.	Bild 1^{*1}/Bild 2/Bild 3
	Färgtema	Ändrar bakgrundsfärgen på ljud-/informationsskärmen.	Blå^{*1}/Röd/Orange/Grå
	Språk	Ändrar displayspråket.	Engelska^{*1} eller Türkçe^{*1} : Se andra språk som kan väljas på skärmen.
	Klockformat	Ändrar den digitala klockdisplayen från 12 timmar till 24 timmar.	12 tim^{*1}/24 tim
	OSS-licenser	Visar juridisk information.	—



*1: Standardinställning

Inställningsgrupp	Anpassade funktioner	Beskrivning	Valbara inställningar
Inställning av telefon	Lägg till ny enhet	Parar ihop en ny telefon till HFT. ➤ Telefoninställning S. 409	—
	Anslut en telefon	Parar ihop ny telefon eller ansluter en ihopparad telefon till HFT. ➤ Telefoninställning S. 409	—
	Anslut en ljudenhet	Ansluter en <i>Bluetooth</i> ®-ljudenhet till HFT.	—
	Koppla från alla enheter	Kopplar bort en ihopparad telefon från HFT.	—
	Ta bort enhet	Ta bort en ihopparad telefon.	—
	Lösenord	Lägger in och ändrar en kod för en ihopparad telefon.	—
	Kortnummer	Redigerar, lägger till eller tar bort en kortnummerpost. ➤ Kortnummer S. 418	—
	Ringsignal	Väljer ringsignal.	Mobiltelefon ^{*1} / fast
	Nummerpresentatör	Prioriterar den uppringandes namn eller telefonnummer som uppringar-ID.	Prioritera namn ^{*1} / Prioritera nummer
	Återställ systemet	Upphäver/nollställer alla anpassade alternativ i Inställning av telefon -gruppen till standard.	—

*1: Standardinställning

Modeller med ljudanläggningsdisplay

■ Så här går anpassningen till

Medan fordonet står helt stilla med tändningen i läge ON *1, välj  och **Inställningar** och välj sedan ett inställningsalternativ.

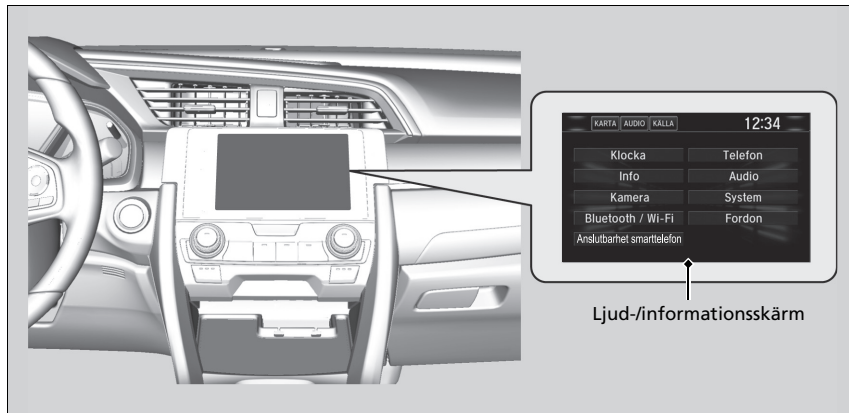

» Anpassade funktioner

När du anpassar inställningar:

- Se till att fordonet står helt still.

Modeller med automatisk växellåda

- Ställ växelväljaren i läge **P**.

Modeller med manuell växellåda

- Dra handbromsen.

Välj **Inställningar** för att anpassa andra funktioner.

➔ **Lista över anpassningsbara alternativ** S. 383

*1: Modeller med nyckelfritt system har en **ENGINE START/STOP**-knapp istället för tändningslås.

Modeller med ljudanläggningsdisplay

■ Anpassningsflöde

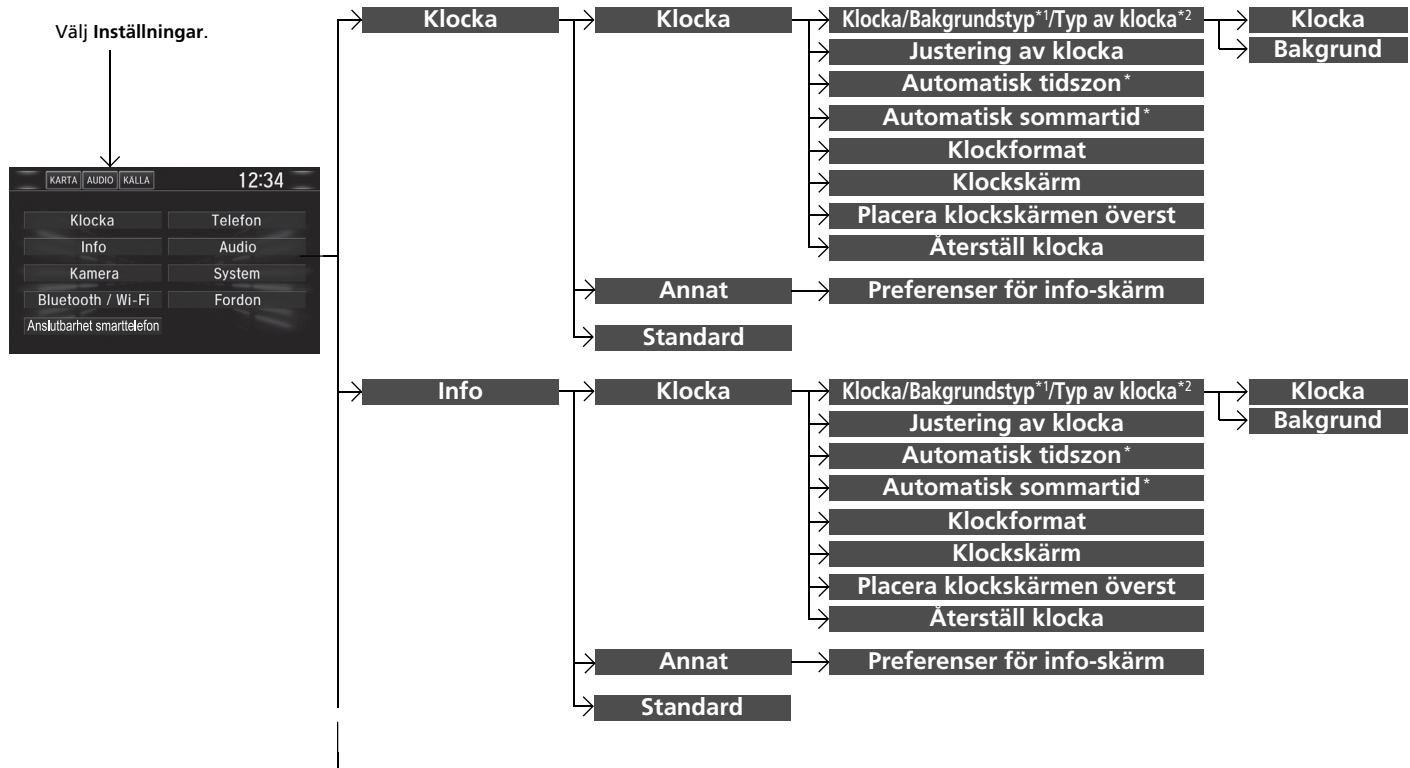

Funktioner

*1: Visas inte när du ändrar skärmens gränssnittsutseende.
 *2: Visas bara om du ändrar skärmens gränssnittsutseende.

* Ej tillgängligt på alla modeller

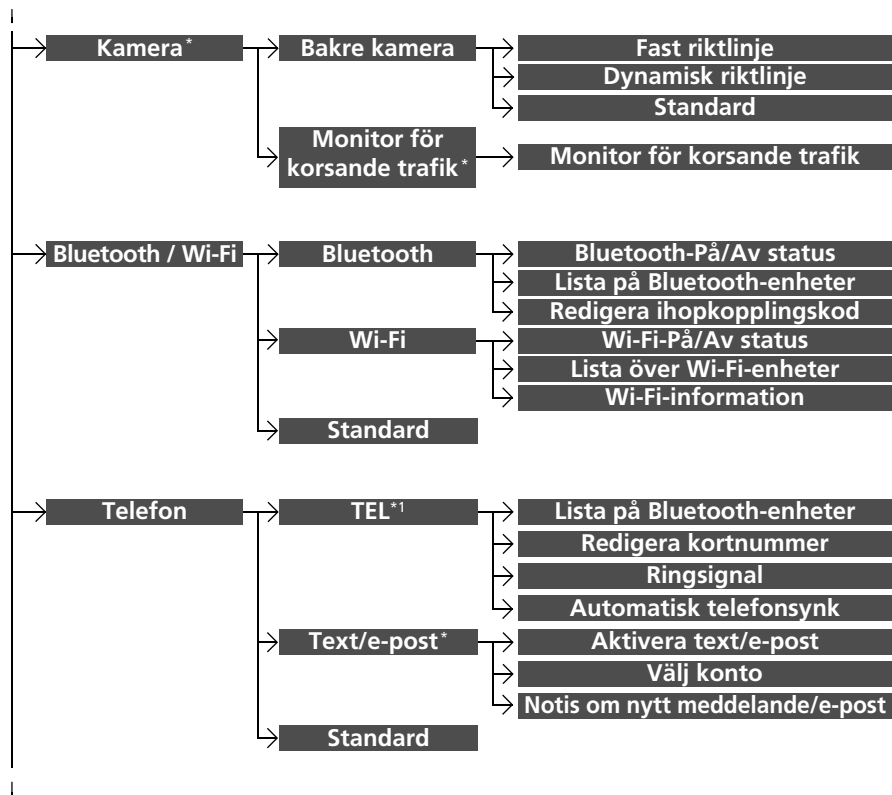

*1: TEL-fliken visas beroende på modell.

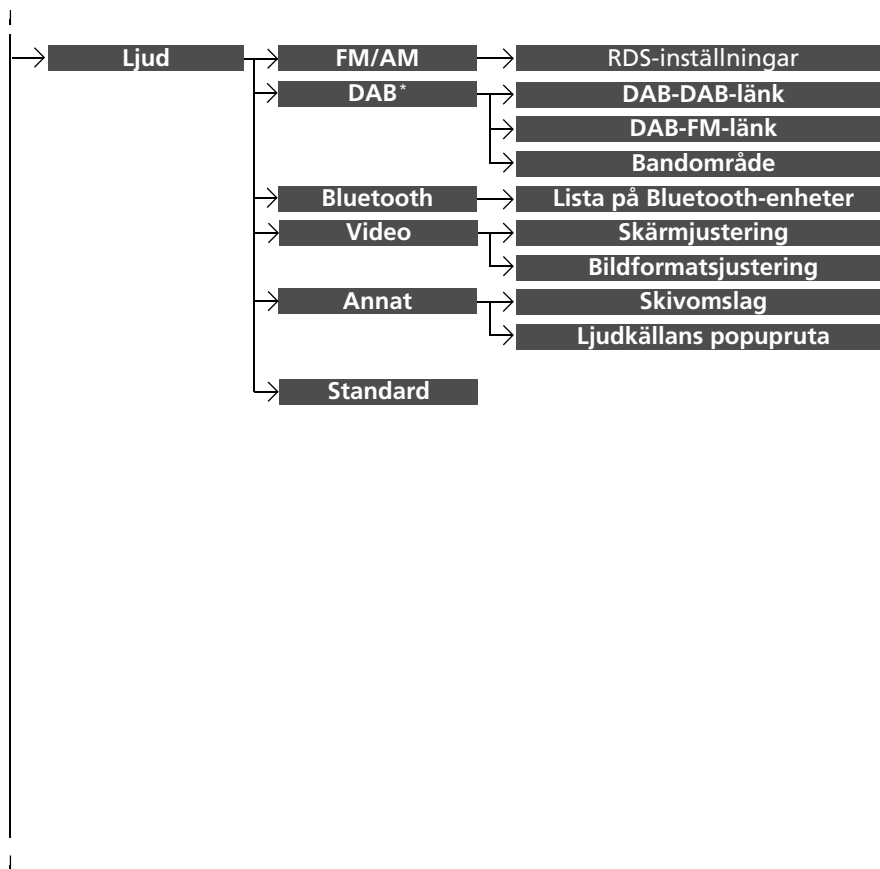

* Ej tillgängligt på alla modeller

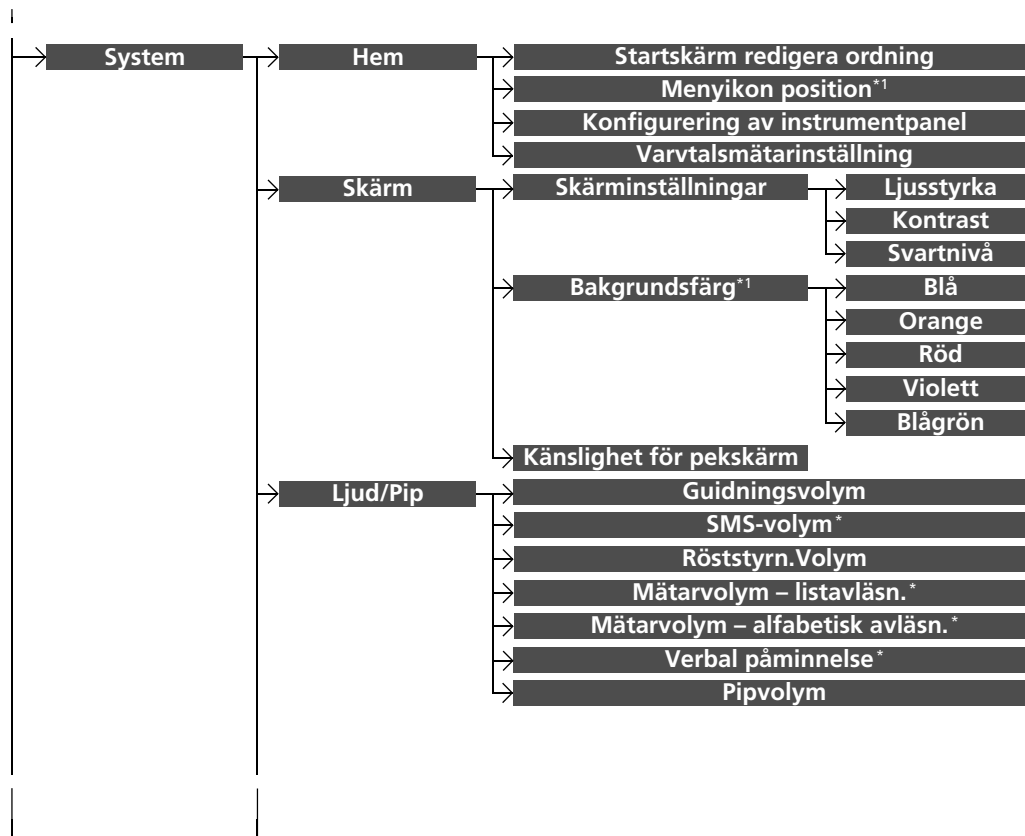

*1: Visas bara om du ändrar skärmens gränssnittsutseende.

* Ej tillgängligt på alla modeller

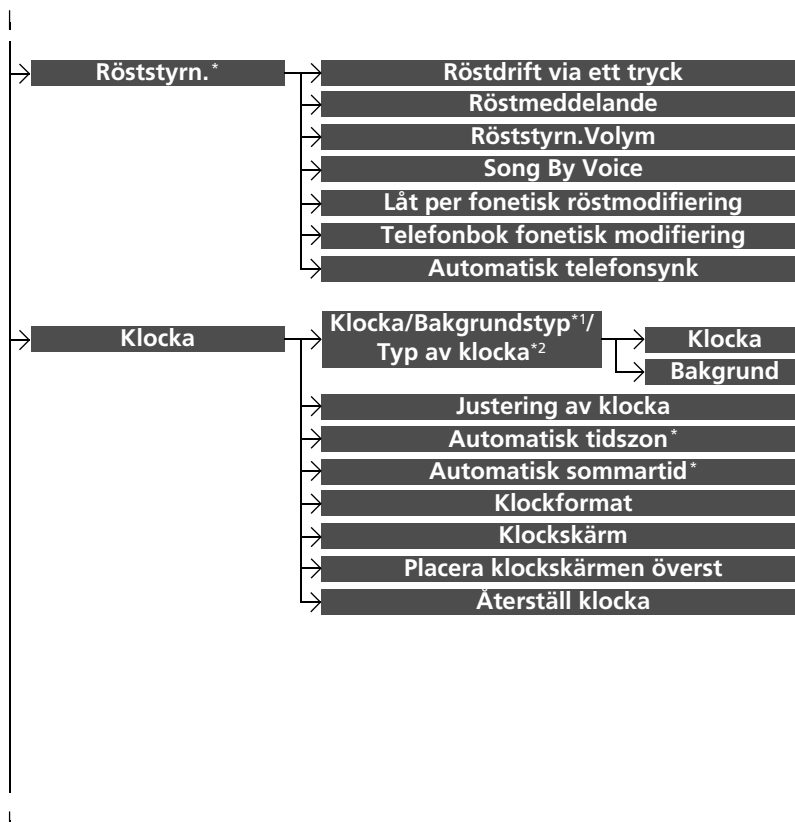

*1: Visas inte när du ändrar skärmens gränssnittsutseende.

*2: Visas bara om du ändrar skärmens gränssnittsutseende.

* Ej tillgängligt på alla modeller

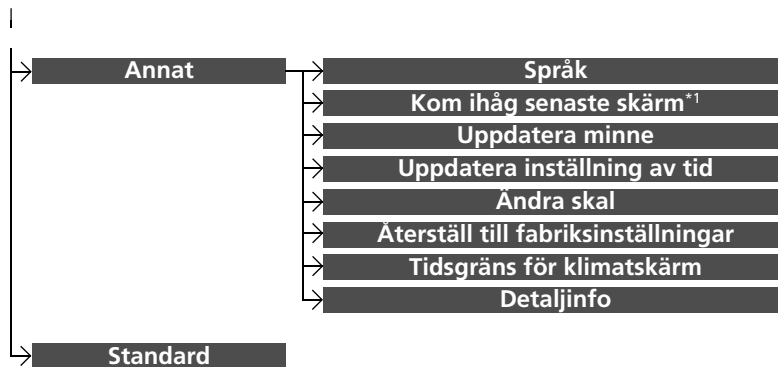

*1: Visas inte när du ändrar skärmens gränssnittsutseende.

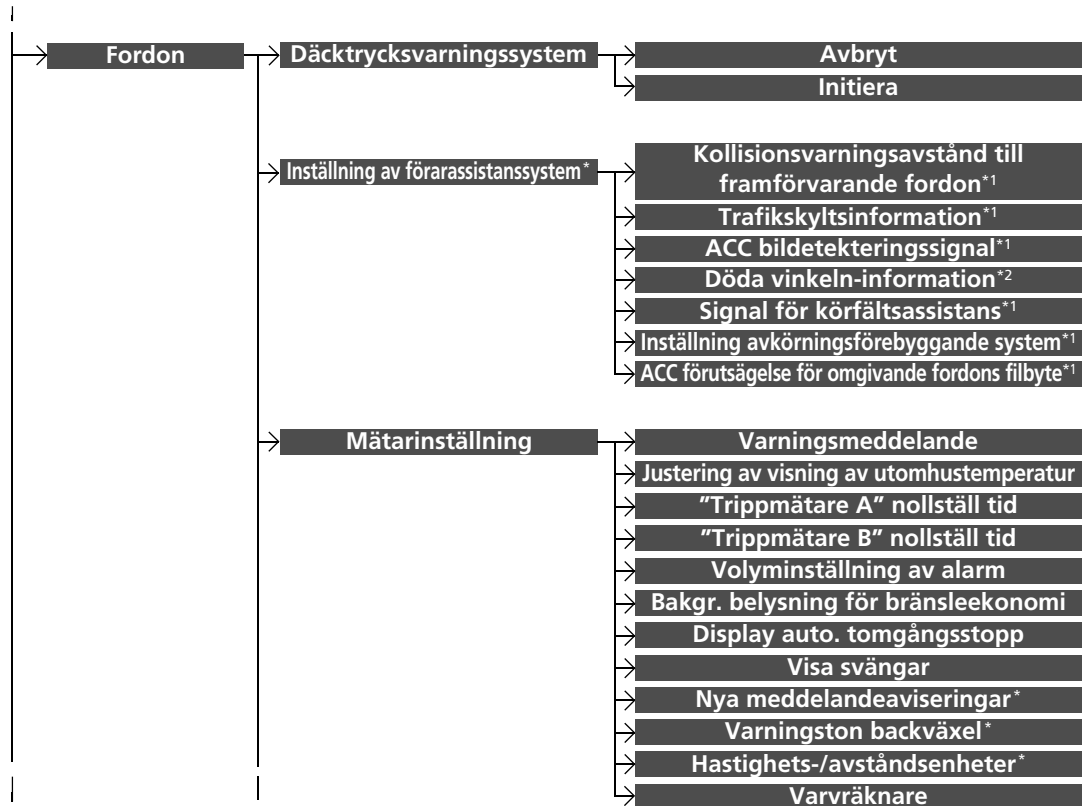

*1: Modeller med CMBS

*2: Modeller med system för döda vinkeln-information

* Ej tillgängligt på alla modeller

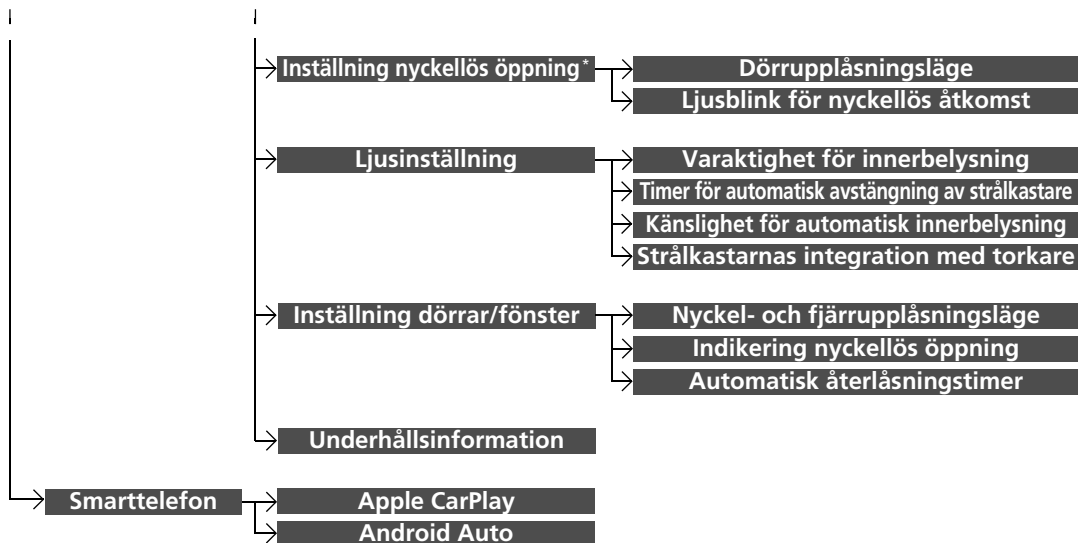

Modeller med ljudanläggningsdisplay

■ Lista över anpassningsbara alternativ

Inställningsgrupp	Anpassade funktioner	Beskrivning	Valbara inställningar
Klocka	Klocka/ Bakgrundstyp ^{*1} /Typ av klocka ^{*2}	Klocka Bakgrund	
	Justering av klocka		
	Automatisk tidszon *		
	Automatisk sommartid *		Se Info på S. 384
	Klockformat		
	Klocksärm		
	Placera klocksärmen överst		
	Återställ klocka		
Annat	Preferenser för info-skärm		
Standard		Avbryter/återställer alla anpassade alternativ i inställningsgruppen Klocka till standard.	Ja/Nej

*1: Visas inte när du ändrar skärmens gränssnittsutseende.

*2: Visas bara om du ändrar skärmens gränssnittsutseende.

* Ej tillgängligt på alla modeller

Inställningsgrupp	Anpassade funktioner	Beskrivning	Valbara inställningar	
Info	Klocka/ Bakgrundstyp^{*2}/ Typ av klocka^{*3}	Klocka	Ändrar klockdisplayens typ.	Analog/Digital^{*1}/ Liten digital/Av
		Bakgrund	<ul style="list-style-type: none"> • Ändrar bakgrundstypen. • Importerar en bildfil till en ny bakgrund. • Tar bort en bildfil till en bakgrund. 	Tom/Galax^{*1}/Metallic
	Justering av klocka	Ställer in klockan.	—	
	Automatisk tidszon[*]	Justerar automatiskt klockan när man kör genom olika tidszoner.	På^{*1}/Av	
	Automatisk sommartid[*]	Välj På för att ställa in att GPS automatiskt justerar klockan till sommartid. Välj Av för att avbryta denna funktion.	På^{*1}/Av	
	Klockformat	Ändrar den digitala klockdisplayen från 12 timmar till 24 timmar.	12 tim^{*1}/24 tim	
	Klockskärm	Väljer om klockdisplayen ska slås på.	På^{*1}/Av	
	Placera klockskärmen överst	Ändrar klockdisplayens layout.	Övre höger^{*1}/Övre vänster/Nedre höger/ Nedre vänster/Av	
	Återställ klocka	Återställer klockans inställningar till fabriksstandard.	Ja/Nej	

*1: Standardinställning

*2: Visas inte när du ändrar skärmens gränssnittsutseende.

*3: Visas bara om du ändrar skärmens gränssnittsutseende.

Inställningsgrupp	Anpassade funktioner		Beskrivning	Valbara inställningar
Info	Annat	Preferenser för info-skärm	Väljer den övre menyn när Info har valts. <ul style="list-style-type: none"> • Info högst upp – En kort meny visas. • Info-meny – En fullständig meny visas. • Av – En meny visas inte. 	Info högst upp/Info-meny * ¹ / Av
	Standard		Avbryter/återställer alla anpassade alternativ i inställningsgruppen Info till standard.	Ja/Nej
Kamera *	Bakre kamera	Fast riktlinje	Väljer om fasta riktninglinjer ska visas på den bakre kameradisplayen. <input checked="" type="checkbox"/> Backkamera med multivy * S. 609	På * ¹ / Av
		Dynamisk riktlinje	Väljer om riktlinjerna justeras till rattens rörelser. <input checked="" type="checkbox"/> Backkamera med multivy * S. 609	På * ¹ / Av
		Standard	Avbryter/återställer alla anpassade alternativ i inställningsgruppen Bakre kamera till standard.	Ja/Nej
	Monitor för korsande trafik *	Monitor för korsande trafik	Slår på och av funktionen för monitor för korsande trafik bak.	På * ¹ / Av

* 1: Standardinställning

Inställningsgrupp	Anpassade funktioner	Beskrivning	Valbara inställningar	
Bluetooth/ Wi-Fi	Bluetooth-På/Av status	Ändrar <i>Bluetooth</i> [®] -status.	På^{*1}/Av	
	Bluetooth	Parar ihop en ny telefon med HFT, redigerar eller tar bort en ihopparad telefon. ➤ Telefoninställning S. 432	—	
	Redigera ihopkopplingskod	Redigerar en parningskod. ➤ Så här ändrar du parningskodinställningarna S. 433	Slumpvis/Fast^{*1}	
	Wi-Fi-På/Av status	Ändrar Wi-Fi-läge.	På/Av^{*1}	
	Wi-Fi	Lista över Wi-Fi-enheter	Ansluter, kopplar bort eller tar bort Wi-Fi-enheten.	—
		Wi-Fi-information	Visar Wi-Fi-informationen för huvudenheten.	—
	Standard	Avbryter/återställer alla anpassade alternativ i inställningsgruppen Bluetooth / Wi-Fi till standard.	Ja/Nej	

*1: Standardinställning

Inställningsgrupp	Anpassade funktioner	Beskrivning	Valbara inställningar
Telefon	Bluetoothenhetslista	Parar ihop en ny telefon med HFT, ansluter eller kopplar bort en ihopparad telefon. 📧 Telefoninställning s. 432	—
	TEL * ² Redigera kortnummer	Redigerar, lägger till eller tar bort en kortnummerpost. 📧 Kortnummer s. 438	—
	Ringsignal	Väljer ringsignal.	Fast/Mobiltelefon * ¹
	Automatisk telefonsynk	Ställer in telefonbok och samtalshistorik för automatisk import när en telefon paras ihop med HFT.	På * ¹ / Av
	Aktivera text/e-post	Slår på och av funktionen för text/e-postmeddelande.	På * ¹ / Av
	Text/e-post * Välj konto	Väljer ett konto för text- eller e-postmeddelande.	—
	Notis om nytt meddelande/e-post	Väljer om en popup-varning visas på skärmen när HFT tar emot ett nytt text-/e-postmeddelande.	På/Av
Standard	Avbryter/återställer alla anpassade alternativ i inställningsgruppen Telefon till standard.	Ja/Nej	

*1: Standardinställning

*2: **TEL**-fliken visas beroende på modell.

Inställningsgrupp	Anpassade funktioner		Beskrivning	Valbara inställningar
Ljud	FM/AM-läge FM/AM	Trafik-information	Slår på och av trafikinformationen.	På/Av *1
		AF	Slår automatiskt på och av för att ändra frekvensen för samma program i olika områden.	På *1/ Av
		REG	Slår på och av för att bibehålla samma stationer inom området även om signalen blir svag.	På *1/ Av
		Nyheter	Slår automatiskt på och av för att ställa in nyhetsprogrammet.	På/Av *1
	DAB-läge DAB*	DAB-DAB-länk	Väljer om systemet automatiskt ska söka efter samma station från ett block och växla över till den.	På *1/ Av
		DAB-FM-länk	Väljer om systemet ska hitta samma station från FM-bandet och växla band automatiskt.	På *1/ Av
		Bandområde	Väljer specifika band för att minska den tid som krävs för att uppdatera listorna och söka efter en station.	BÅDA *1/ BAND III/L-BAND
	Bluetooth®-läge Bluetooth	Bluetoothenhetslista	Parar ihop en ny telefon med HFT, redigerar eller tar bort en ihopparad telefon.  Telefoninställning s. 432	—

*1: Standardinställning

Inställningsgrupp	Anpassade funktioner	Beskrivning	Valbara inställningar	
Ljud	USB, HDMI™, Apple CarPlay eller Android Auto-läge Video	Skärm Ljusstyrka Kontrast Svartnivå	Se System på S. 390	
		Färg Färg Nyans	Ändrar färgen på ljud-/informationsskärmen.	—
			Ändrar nyansen på ljud-/informationsskärmen.	—
		Annat	USB, HDMI™-läge Bildformatsjustering	Väljer ett visningsläge med ett annat skärmformat: Original (endast USB), Normal , Full eller Zoom .
	iPod- eller USB-läge [Det valda mediet] Skivomslag		Slår på och av omslagsvisning.	På *1/ Av
	Ljudkällans poppruta		Väljer om listan med valbara ljudkällor ska visas när Ljud väljs på hemskärmen.	På / Av *1
	Standard		Avbryter/återställer alla anpassade alternativ i inställningsgruppen Ljud till standard.	Ja / Nej

*1: Standardinställning

Inställningsgrupp	Anpassade funktioner	Beskrivning	Valbara inställningar	
System	Hem	Startskärm redigera ordning	Ändrar hemskärmsikonens layout. —	
		Menyikon position *2	Ändrar placeringen av menyikonerna på skärmen Ljud , Telefon och Info . —	
		Konfigurering av instrumentpanel	Ändrar ikonlayout för skärmen Instrumentpanel . —	
	Skärm	Varvtalsmätarinställning	Slår på och av visning av varvtalsmätare. På *1/ Av	
		Skärm-inställningar	Ljusstyrka	Ändrar ljusstyrkan på ljud-/informationsskärmen. —
			Kontrast	Ändrar kontrasten på ljud-/informationsskärmen. —
			Svartnivå	Ändrar svartnivån på ljud-/informationsskärmen. —
		Bakgrundsfärg *3	Ändrar bakgrundsfärgen på ljud-/informationsskärmen. Blå/Orange/Röd/Violett/Blågrön *1	
	Känslighet för pekskärm	Ställer in känsligheten i pekskärmen. Hög/Låg *1		

*1: Standardinställning

*2: Visas bara om du ändrar skärmens gränssnittsutseende.

*3: Visas inte när du ändrar skärmens gränssnittsutseende.

Inställningsgrupp	Anpassade funktioner	Beskrivning	Valbara inställningar	
System	Ljud/Pip	Guidningsvolym	Ändrar ljudvolymen. Justerar navigeringssystemets vägledningsvolym.	00~06*¹~11
		SMS-volym*	Ändrar uppläsningens volym för text-/e-postmeddelanden.	01~06*¹~11
		Röststyrn.Volym	Ändrar volymen på röstuppsmaningar	01~06*¹~11
		Mätarvolym – listavläsn.*	Ändring volymen på listavläsning.	00~06*¹~11
		Mätarvolym – alfabetisk avläsn.*	Ändring volymen på alfabetisk avläsning.	00~06*¹~11
		Verbal påminnelse*	Slår på och av verbala påminnelser.	På*¹/Av
		Pipvolym	Ändrar ljudsignalens volym.	Av/1/2*¹/3

*1: Standardinställning

Inställningsgrupp	Anpassade funktioner	Beskrivning	Valbara inställningar	
System	Röststyrn.*	Röstdrift via ett tryck	Ändrar  -knappens funktion (Tala) när du använder röstkommandon.	På*1/Av
		Röstmeddelande	Slår på och av röstmeddelande.	På*1/Av
		Röststyrn.Volym	Ändrar volymen på röstuppmanningar.	01~06*1~11
		Song By Voice	Aktiverar och inaktiverar Song By Voice™.	På*1/Av
		Låt per fonetisk röstmodifiering	Modifierar ett röstkommando för musik som lagrats i systemet eller en iPod/iPhone. ➤ Fonetisk modifiering S. 334	—
		Telefonbok fonetisk modifiering	Modifierar ett röstkommando för telefonboken. ➤ Telefonbok fonetisk modifiering * S. 441	—
		Automatisk telefonsynk	Ställer in telefonbok och samtalshistorikdata på automatisk import när en telefon paras ihop med HFT.	På/Av

*1: Standardinställning

Inställningsgrupp	Anpassade funktioner	Beskrivning	Valbara inställningar		
System	Klocka	<table border="1"> <tr> <td>Klocka/ Bakgrundstyp^{*1}/ Typ av klocka^{*2}</td> <td>Klocka Bakgrund</td> </tr> </table>	Klocka/ Bakgrundstyp ^{*1} / Typ av klocka ^{*2}	Klocka Bakgrund	Se Info på S. 384
		Klocka/ Bakgrundstyp ^{*1} / Typ av klocka ^{*2}	Klocka Bakgrund		
		Justering av klocka			
		Automatisk tidszon [*]			
		Automatisk sommartid [*]			
		Klockformat			
		Klockskärm			
		Placera klockskärmen överst			
Återställ klocka					

*1: Visas inte när du ändrar skärmens gränssnittsutseende.

*2: Visas bara om du ändrar skärmens gränssnittsutseende.

Inställningsgrupp	Anpassade funktioner	Beskrivning	Valbara inställningar
	Språk	Ändra displayspråket.	Engelska (Storbritannien)*¹ eller Türkçe*¹ : Se andra språk som kan väljas på skärmen.
System	Annat	Kom ihåg senaste skärm*³	På/Av*¹
	Uppdatera minne	Slår automatiskt på ljudanläggningen och återställer fragmentering av ett minne när tändningslåset står i läge LOCK <input type="checkbox"/> * ² .	På*¹/Av
	Uppdatera inställning av tid	Anger tid för Minnesuppdatering .	—

*1: Standardinställning

*2: Modeller med nyckelfritt system har en **ENGINE START/STOP**-knapp istället för tändningslås.

*3: Visas inte när du ändrar skärmens gränssnittsutseende.

Inställningsgrupp	Anpassade funktioner	Beskrivning	Valbara inställningar
System	Ändra skal	Ändrar skärmens gränssnittsutseende.	Ja/Nej
	Återställ till fabriksinställningar	Återställer alla inställningar till fabriksstandard.  Återställa alla inställningar s. 402	Ja/Nej
	Tidsgräns för klimatskärm	Ändrar tidslängden som klimatanläggningens display lyser när du trycker på CLIMATE -knappen (KLIMAT).	Aldrig/5 sekunder/ 10 sekunder^{*1}/ 20 sekunder
	Detaljinfo	Visar detaljerna av huvudenheten och information om operativsystemet.	—
	Standard	Avbryter/återställer alla anpassade alternativ i gruppen System till standardvärden.	Ja/Nej

*1: Standardinställning

Inställningsgrupp	Anpassade funktioner	Beskrivning	Valbara inställningar	
Fordon	Däcktrycksvarningssystem	Initierar däcktrycksvarningssystemet.	Avbryt^{*1}/Initiera	
	Inställning av förassistanssystem[*]	Kollisionsvarningsavstånd till framförvarande fordon^{*2}	Ändrar avstånd då det kollisionsminimerande bromssystemet (CMBS) signalerar.	Långt/Normalt^{*1}/Nära
		Trafikskyltsinformation^{*2}	Väljer om den lilla vägmärkesikonen ska tändas.	Små ikoner PÅ^{*1}/Små ikoner AV
		ACC bildetekteringssignal^{*2}	Systemet avger en ljudsignal när det upptäcker ett fordon eller när fordonet är utom räckvidden för ACC [*] /ACC med LSF [*] .	På/Av^{*1}
		Döda vinkelninformation^{*3}	Ändrar inställning för Döda vinkeln-information.	Hörbart och synligt larm^{*1}/Endast visuell varning/Av
		Signal för körfältsassistans^{*2}	Gör att systemet piper när Lane Keeping Assist System (LKAS) avbryts.	På/Av^{*1}
		Inställning avkörningsförebyggande system^{*2}	Ändrar inställningen för det avkörningsförebyggande systemet.	Normal/Fördröjt^{*1}/Endast varning/Tidig
		ACC förutsägelse för omgivande fordons filbyte^{*2}	Kopplar till och från ACC-förutsägelse för omgivande fordons filbyte.	På^{*1}/Av

*1: Standardinställning

*2: Modeller med CMBS

*3: Modeller med system för döda vinkeln-information

Inställningsgrupp	Anpassade funktioner	Beskrivning	Valbara inställningar	
Fordon	Mätarinställning	Varningsmeddelande	Växlar mellan att varningsmeddelande visas och inte visas.	På/Av ^{*1}
		Justering av visning av utomhustemperatur	Justerar temperaturavläsningen med några grader.	-3 °C ~ ±0 °C¹ ~ +3 °C
		”Trippmätare A” nollställ tid	Ändrar inställningen för nollställningen av trippmätaren A, den genomsnittliga bränsleförbrukning A, medelhastigheten A och den förflutna tiden A.	Vid tankning/När tändning slås från/ Manuell nollställning ^{*1}
		”Trippmätare B” nollställ tid	Ändrar inställningen för nollställningen av trippmätaren B, den genomsnittliga bränsleförbrukning B, medelhastigheten B och den förflutna tiden B.	Vid tankning/När tändning slås från/ Manuell nollställning ^{*1}
		Volyminställning av alarm	Ändringar volymen för larm, såsom summer, varningar, blinkersljud och så vidare.	Max/Medel ^{*1} / Min
		Bakgr. belysning för bränsleekonomi	Aktiverar/inaktiverar miljömätarfunktionen.	På ^{*1} / Av

*1: Standardinställning

Inställningsgrupp	Anpassade funktioner	Beskrivning	Valbara inställningar	
Fordon	Mätarinställning	Display auto. tomgångsstopp	Väljer om riktningsskärmarna för automatiskt tomgångsstopp tänds.	På ^{*1} /Av
		Visa svängar	Används för att välja om den detaljerade vägbeskrivningsdisplayen ska visas eller ej under ruttguidning.	På ^{*1} /Av
		Nya meddelandeaviseringar*	Används för att välja om en popup-varning visas på skärmen när HFT tar emot ett nytt text-/e-postmeddelande.	På ^{*1} /Av
		Varningston backväxel*	Summern ljuder när växelväljaren sätts i läge R .	På ^{*1} /Av
		Hastighets-/avståndsenheter*	Väljer färddatorns enheter.	mph-miles ^{*1} / km/h-km
		Varvräknare	Väljer om varvtalsmätaren tänds på förarinformationsgränssnittet.	På ^{*1} /Av

*1: Standardinställning

Inställningsgrupp	Anpassade funktioner	Beskrivning	Valbara inställningar	
Fordon	Inställning nyckellös öppning*	Dörrupplåsningssläge	Ändrar vilka dörrar som låses upp när du tar tag i dörrhandtaget på förarsidan.	Endast förardörr *1/ Alla dörrar
		Ljusblink för nyckellös åtkomst	Orsakar att viss yttre belysning blinkar när du låser upp/låser dörrarna.	På *1/ Av
	Ljusinställning	Varaktighet för innerbelysning	Ändrar den tidsrymd som kupébelysningen ska vara tänd när du har stängt förardörren.	60 sek/30 sek *1/ 15 sek
		Timer för automatisk avstängning av strålkastare	Ändrar den tidsrymd som de utvändiga lamporna ska vara tända när du har stängt förardörren.	60 sek/30 sek/15 sek *1/ 0 sek
		Känslighet för automatisk innerbelysning	Ändrar känsligheten för ljusstyrkan på instrumentpanelen när strålkastarreglaget är i AUTO -läget.	Min/Låg/Medel *1/ Hög/Max
	Strålkastarnas integration med torkare	Används för att tända strålkastarna automatiskt när torkarna används flera gånger inom ett visst antal intervall och strålkastarkontakten är i läge AUTO .	På *1/ Av	

*1: Standardinställning

Inställningsgrupp	Anpassade funktioner	Beskrivning	Valbara inställningar	
Fordon	Nyckel- och fjärrupplåsningläge	Konfigurerar att förardörren eller alla dörrar låses upp vid den första tryckningen på fjärrkontrollen.	Endast förardörr^{*1}/ Alla dörrar	
	Inställning dörrar/fönster	Indikering nyckellös öppning	LÅS/LÅS UPP – Ytterbelysningen blinkar.	På^{*1}/Av
	Automatisk återlåsningstimer	Ändrar tiden det tar innan dörrarna låses och säkerhetssystemet aktiveras efter att du låser upp fordonet utan att någon dörr öppnas.	90 sek/60 sek/30 sek^{*1}	
	Underhållsinformation	Används för att återställa servicepåminnelssystemets informationsskärm när underhållsservice har utförts.	—	

*1: Standardinställning

Inställningsgrupp	Anpassade funktioner	Beskrivning	Valbara inställningar
Smarttelefon	Apple CarPlay	Ställer in anslutningen för Apple CarPlay.	—
	Android Auto	Ställer in anslutningen för Android Auto.	—
	Standard	Upphäver/nollställer alla anpassade alternativ i smartphone -gruppen till standard.	Ja/Nej

Modeller med ljudanläggningsdisplay

Återställa alla inställningar

Återställ alla menyinställningar och anpassade inställningar till fabriksstandard.

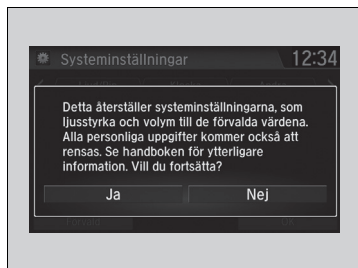

1. Välj .
2. Välj **Inställningar**.
3. Välj **System**.
4. Välj fliken **Annat**.
5. Välj **Återställ till fabriksdata**.
 - Ett bekräftelsemeddelande visas på skärmen.
6. Välj **Ja** för att återställa inställningarna.
7. Välj **Ja** igen för att återställa inställningarna.
 - Ett bekräftelsemeddelande visas på skärmen. Välj **OK**.
 - När du har valt **OK** startas systemet om.

Återställa alla inställningar

När du överlåter fordonet till en tredje part, återställ alla inställningar till standard och ta bort alla personliga uppgifter.

Om du utför **Återställer till fabriksdata**, återställs de förinstallerade program till fabriksinställningarna.

Modeller med ljudanläggning i färg

Med hjälp av HFT-systemet (handsfreetelefon) kan du ringa och ta emot telefonsamtal via fordonets ljudanläggning utan att du behöver ta fram mobilen.

Använda HFT

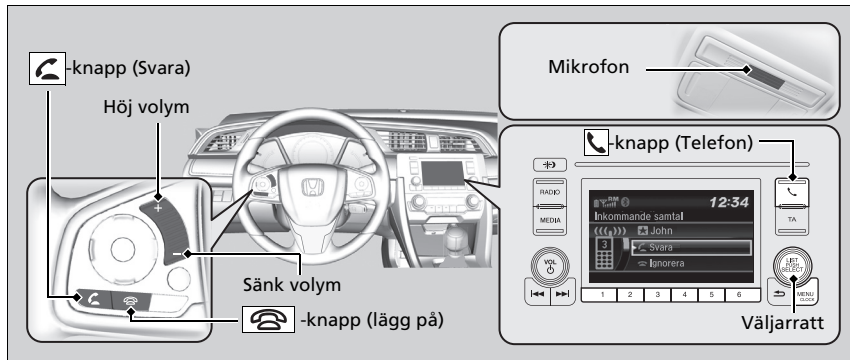

HFT-knappar



Svara-knapp (Svara) Tryck på knappen för att direkt gå till skärmen **Telefon** eller för att besvara ett inkommande samtal.

Lägg på-knapp (Lägg på) Tryck för att avsluta ett samtal eller avbryta ett kommando.

Telefon-knapp (Telefon): Tryck på den här knappen för att komma direkt till **Phone**-skärmen.

Väljarratt: Vrid på  för att välja en post på skärmen och tryck på .

Handsfreetelefonsystem

Placera telefonen där du kan få bra mottagning.

För att kunna använda HFT måste du ha en *Bluetooth*-kompatibel mobiltelefon. En lista över kompatibla telefoner, ihoppningsprocedurer och specialfunktioner lämnas av närmaste återförsäljare.

Om du får ett samtal medan du använder ljudanläggningen återupptar systemet uppspelningen när samtalet har avslutats.

Upp till 20 kortnummer kan sparas. Om det inte finns några poster i systemet avaktiveras Kortnummer.

Kortnummer S. 418

Upp till 20 samtalshistorikposter kan sparas. Om det inte finns någon samtalshistorik avaktiveras Samtalshistorik.

Statusvisning för HFT



Ljud-/informationsskärmen meddelar dig när det finns ett inkommande samtal.

» Handsfreetelefonsystem

Trådlös *Bluetooth*®-teknik
Bluetooth®-texten och logotyperna är registrerade varumärken som ägs av Bluetooth SIG, Inc. och all användning av dessa märken av Honda Motor Co., Ltd. sker under licens. Övriga varumärken och varunamn tillhör respektive ägare.

HFT-begränsningar

All inkommande samtal på HFT avbryter ljudanläggningen om denna spelar upp ljud. Den kommer att återgå till uppspelningen när samtalet är slut.

» Statusvisning för HFT

Informationen som visas på ljud-/informationsskärmen varierar mellan olika telefonmodeller.

Du kan ändra systemspråket.

» **Anpassade funktioner** S. 366

HFT-menyer

Tändningslåset måste stå i något av lägena ACCESSORY **I** eller ON **II** för att du ska kunna använda HFT.

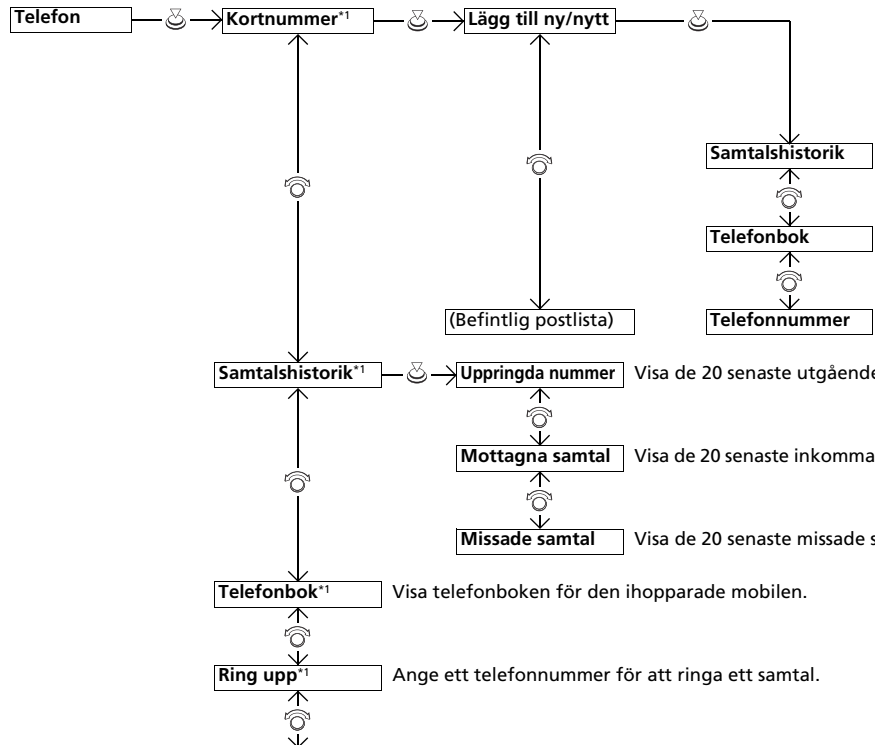
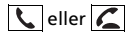

HFT-menyer

För att kunna använda HFT-systemet måste den Bluetooth-kompatibla mobiltelefonen paras ihop med systemet medan fordonet står parkerat.

Välj det telefonnummer från samtalshistoriken som ska sparas som ett kortnummer.

Välj det telefonnummer från telefonboken som ska sparas som ett kortnummer.

Ange det telefonnummer som ska sparas som ett kortnummer.

Visa de 20 senaste utgående samtalen.

Visa de 20 senaste inkommande samtalen.

Visa de 20 senaste missade samtalen.

Visa telefonboken för den ihopparade mobilen.

Ange ett telefonnummer för att ringa ett samtal.

*1: Visas endast när telefonen är ansluten till HFT-systemet.

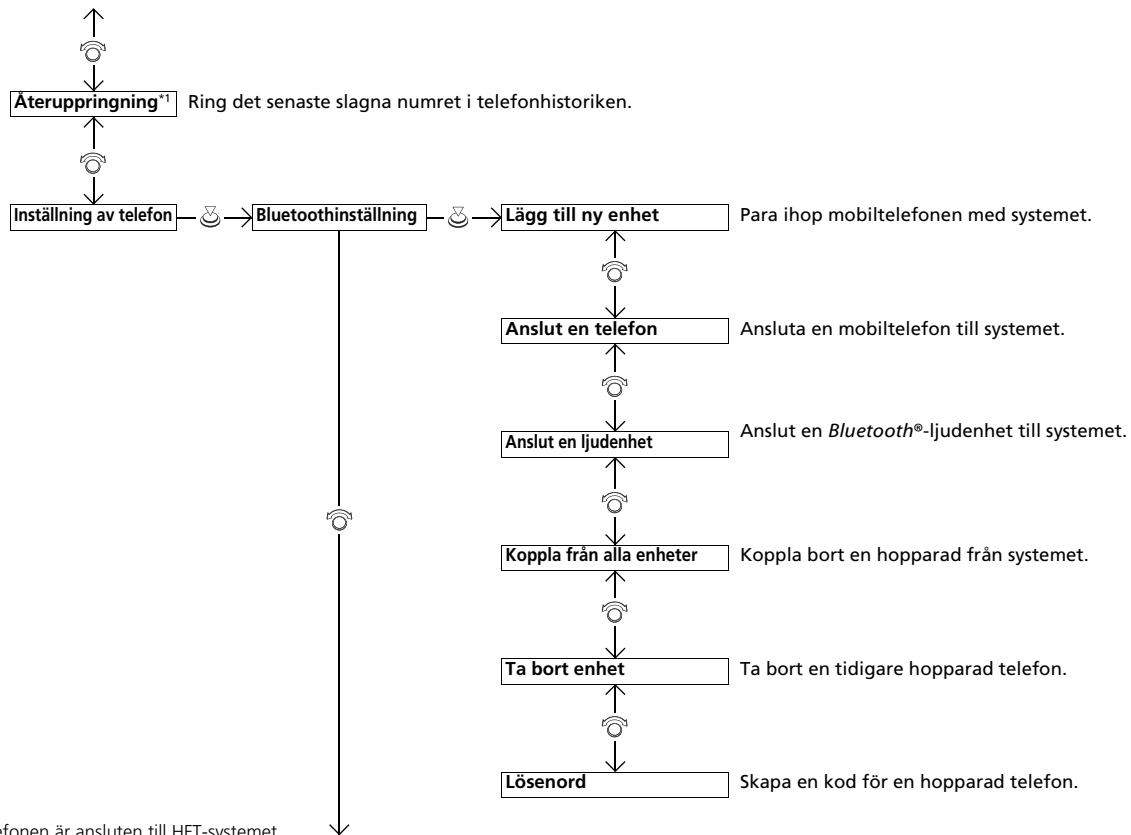

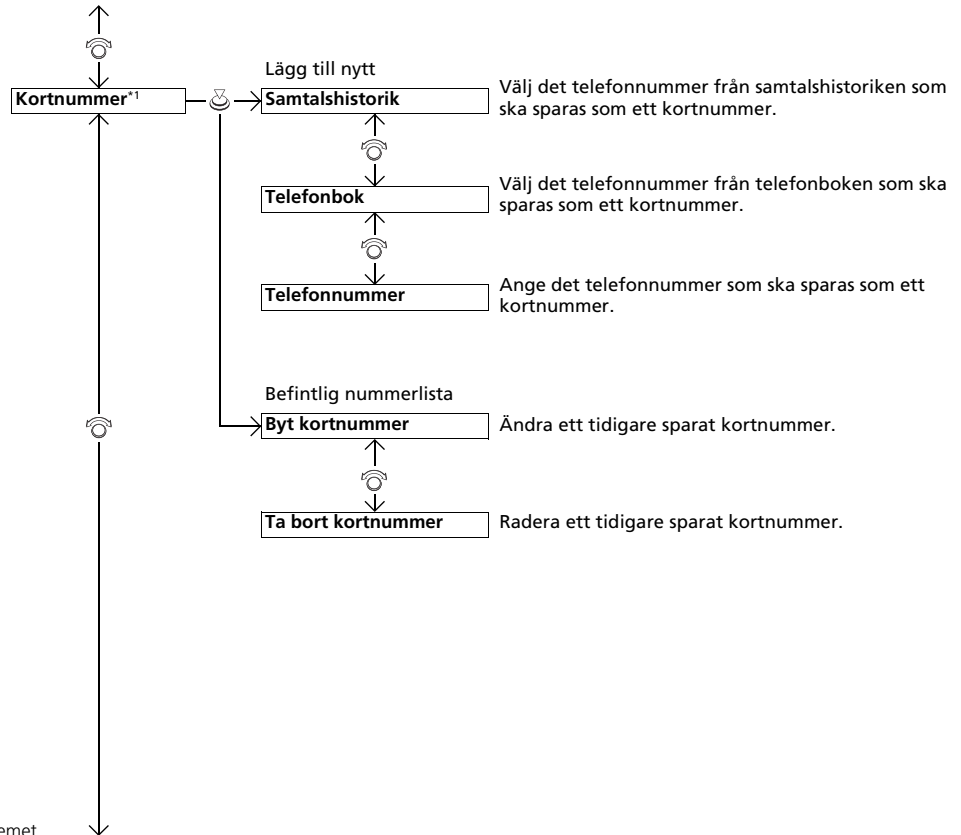

*1: Visas endast när telefonen är ansluten till HFT-systemet.

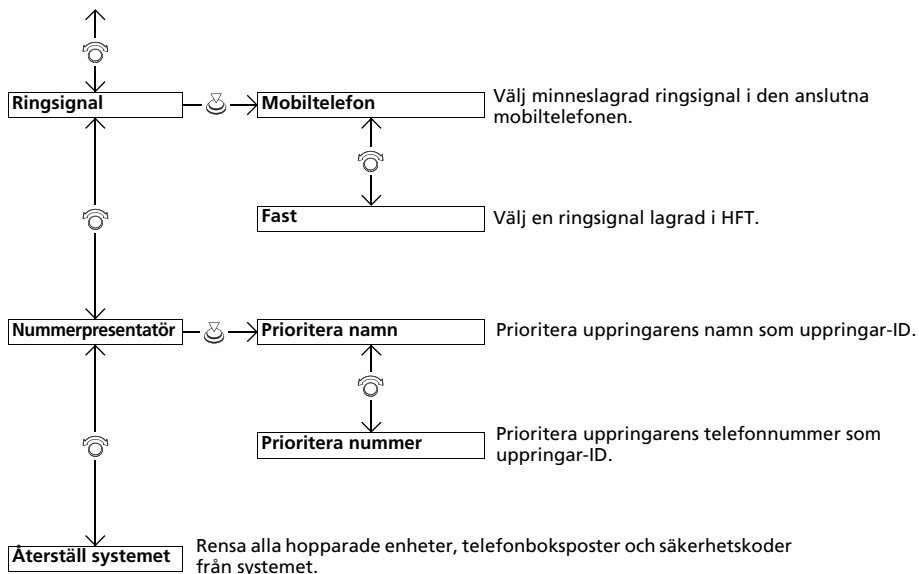

Telefoninställning



■ Para ihop en mobiltelefon (ingen telefon har parats ihop med systemet)

1. Tryck på eller .
2. Vrid på för att välja Ja och tryck sedan på .
3. Se till att telefonen är i anslutningsläge och tryck på .
 - HFT-systemet söker automatiskt efter en *Bluetooth*®-enhet.
4. När telefonen visas på listan väljer du den genom att trycka på .
 - Om telefonen inte visas i listan väljer du **Hittades inte telefonen?** och söker efter *Bluetooth*®-enheter med hjälp av telefonen. Välj **HONDA HFT** på telefonen.
5. Systemet ger dig en parningskod på ljud-/informationsskärmen.
 - Bekräfta om hoppningskoden på skärmen och din telefon stämmer överens. Detta kan variera beroende på telefonen.
6. Visar ett meddelande på skärmen om ihoppning har lyckats.

☒ Telefoninställning

Den *Bluetooth*-kompatibla telefonen måste paras ihop med HFT-systemet för att du ska kunna ringa och ta emot handsfreesamtal.

Tips om hoppning av telefoner:

- Du kan inte para ihop telefonen medan fordonet rör sig.
- Totalt sex telefoner kan vara hopparade med systemet samtidigt.
- Observera att telefonens batteri kan laddas ur snabbare när den är hopparad med HFT-systemet.
- Om telefonen efter tre minuter ännu inte har identifierats av eller inte är redo för hoppning med systemet inträffar ett tidsfel och systemet återgår till vänteläge.

När du har parat ihop telefonen med systemet visas den på skärmen med en eller två ikoner till höger om den. Ikonerna indikerar följande:

: Telefonen kan användas med HFT.

: Telefonen är kompatibel med *Bluetooth*®-ljud.

■ Så här parar du ihop mobiltelefon med systemet (när andra telefoner redan är hopparade med det)



1. Tryck på eller .
 - Om ett meddelande uppmanar dig att ansluta till en mobiltelefon, välj **Nej** och fortsätt med steg 2.
2. Vrid på för att välja **Inställning av telefon** och tryck på .
3. Vrid på för att välja **Bluetooth-inställningar** och tryck sedan på .
4. Vrid på för att välja **Lägg till ny enhet** och tryck på .
 - Skärmen ändras till enhetslistan.



5. Se till att telefonen är i anslutningsläge och tryck på .
 - HFT-systemet söker automatiskt efter en *Bluetooth*[®]-enhet.

6. När telefonen visas på listan väljer du den genom att trycka på .
 - Om telefonen inte visas i listan väljer du **Hittades inte telefonen?** och söker efter *Bluetooth*[®]-enheter med hjälp av telefonen. Välj **HONDA HFT** på telefonen.

7. Systemet ger dig en parningskod på ljud-/informationsskärmen.
 - Bekräfta om hoppningskoden på skärmen och din telefon stämmer överens. Detta kan variera beroende på telefonen.



■ Ändra aktuell ihopparad mobiltelefon

1. Tryck på eller .
2. Vrid på för att välja **Inställning av telefon** och tryck på .
3. Vrid på för att välja **Bluetooth-inställningar** och tryck sedan på .
4. Vrid på för att välja **Anslut en telefon** och tryck sedan på .
 - Skärmen ändras till en enhetslista.
5. Vrid på för att välja önskad enhet och tryck sedan på .
 - HFT kopplar bort den anslutna telefonen och börjar söka efter en annan ihopparad telefon.

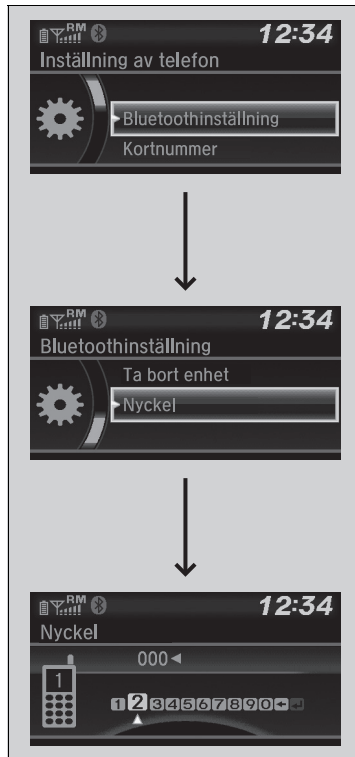

■ Så här ändrar du parningskodinställningarna

1. Tryck på eller .
2. Vrid på för att välja **Inställning av telefon** och tryck på .
3. Vrid på för att välja **Bluetooth-inställningar** och tryck sedan på .
4. Vrid på för att välja **Nyckel** och tryck sedan på .
5. Ange en ny hopparningskod, tryck sedan på .

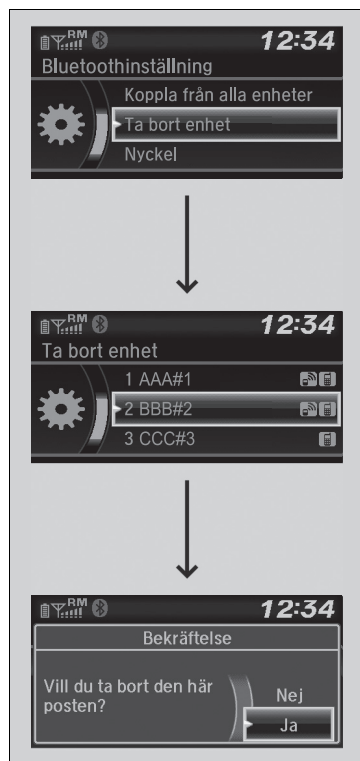

■ **Ta bort en tidigare hopparad telefon.**

1. Tryck på eller .
2. Vrid på för att välja **Inställning av telefon** och tryck på .
3. Vrid på för att välja **Bluetooth-inställningar** och tryck sedan på .

4. Vrid på för att välja **Ta bort enhet** och tryck sedan på .
 - Skärmen ändras till en enhetslista.
5. Vrid på för att välja den telefon som du vill radera och tryck sedan på .

6. Ett bekräftelsemeddelande visas på skärmen. Vrid på för att välja **Ja** och tryck sedan på .

Ringsignal

Du kan ändra ringsignalens inställning.

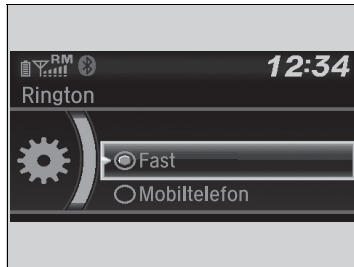

1. Tryck på eller .
2. Vrid på för att välja **Inställning av telefon** och tryck på .
3. Vrid på för att välja **Rington** och tryck sedan på .
4. Vrid på för att välja **Fast** eller **Mobiltelefon** och tryck sedan på .

Nummerpresentation

Du kan välja hur uppringarens information ska visas vid inkommande samtal.

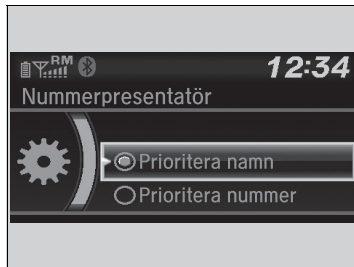

1. Tryck på eller .
2. Vrid på för att välja **Inställning av telefon** och tryck på .
3. Vrid på för att välja **Nummerpresentatör** och tryck sedan på .
4. Vrid på för att välja ett önskat läge och tryck sedan på .

» Ringsignal

Fast: Den fasta ringsignalen hörs från högtalarna.

Mobiltelefon: För vissa anslutna telefoner är det ringsignalen som är sparad i telefonen som ljuder i högtalarna.

» Nummerpresentation

Prioritera namn: uppringarens namn visas om det finns i telefonboken.

Prioritera nummer: uppringarens telefonnummer visas.

■ Så här återställer du systemet

Koder för ihopparning, ihopparade telefoner, alla kortnummer, all samtalshistorik och alla importerade telefonboksdata raderas.

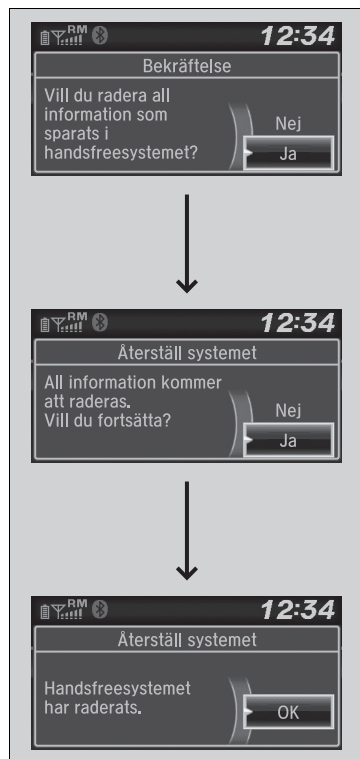

1. Tryck på eller .
2. Vrid på för att välja **Inställning av telefon** och tryck på .
3. Vrid på för att välja **Återställ systemet** och tryck sedan på .
4. Vrid på för att välja Ja och tryck sedan på .

5. Ett bekräftelsemeddelande visas på skärmen. Vrid på för att välja Ja och tryck sedan på .

6. Ett meddelande visas på skärmen. Tryck på .

Automatisk import av mobiltelefonens telefonbok eller samtalshistorik

När en telefon paras ihop importeras innehållet i telefonboken och samtalshistoriken automatiskt till HFT-systemet.



☒ Automatisk import av mobiltelefonens telefonbok eller samtalshistorik

När du väljer en person från telefonboken i mobilen visas upp till tre olika kategoriikoner. Ikonerna visar vilka typer av nummer som har lagrats under det namnet.

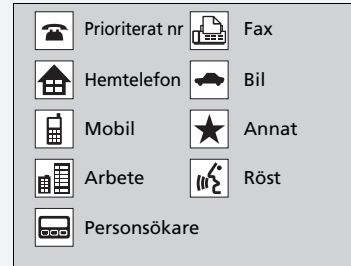

Om ett namn har fyra nummer eller fler visas ... istället för kategoriikoner.

På vissa telefoner är det inte möjligt att importera kategoriikoner till HFT-systemet.

Telefonboken uppdateras efter varje anslutning. Samtalshistoriken uppdateras efter varje anslutning eller samtal.

Kortnummer

Upp till 20 kortnummer kan sparas per telefon.



Så här sparar du kortnummer:

1. Tryck på eller .
2. Vrid på för att välja **Kortnummer** och tryck sedan på .
3. Vrid på för att välja **Lägg till ny/nytt** och tryck sedan på .
4. Vrid på för att välja varifrån numret ska hämtas och tryck på .

Från **Samtalshistorik**:

- Välj önskat nummer från samtalshistoriken.

Från **Telefonboken**:

- Välj önskat nummer från den anslutna mobiltelefonens importerade telefonbok.

Från **Telefonnummer**:

- Mata in numret för hand.

» Kortnummer

Du kan använda ljudförinställningsknapparna under ett samtal för att spara kortnummer:

1. Håll in önskad ljudförinställningsknapp under samtalet.
2. Kontaktinformationen för det aktiva samtalet sparas under motsvarande kortnummer.

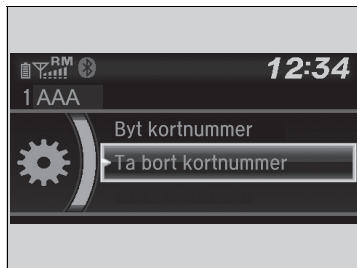
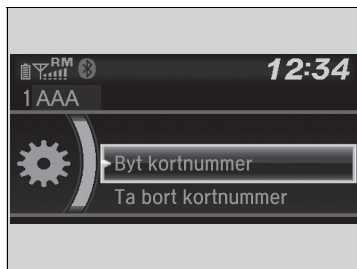

■ Redigera ett kortnummer

1. Tryck på eller .
2. Vrid på för att välja **Inställning av telefon** och tryck på .
3. Vrid på för att välja **Kortnummer** och tryck sedan på .
4. Välj ett befintligt kortnummer.
5. Vrid på för att välja **Byt kortnummer** och tryck sedan på .
6. Välj ett nytt kortnummer och tryck sedan på .

■ Gör så här för att radera ett kortnummer

1. Tryck på eller .
2. Vrid på för att välja **Inställning av telefon** och tryck på .
3. Vrid på för att välja **Kortnummer** och tryck sedan på .
4. Välj ett befintligt kortnummer.
5. Vrid på för att välja **Ta bort kortnummer** och tryck sedan på .
 - Ett bekräftelsemeddelande visas på skärmen. Vrid på för att välja **Ja** och tryck sedan på .

Ringa samtal

Du kan ringa samtal genom att mata in telefonnumret, välja numret i en importerad telefonbok eller samtalshistorik, via kortnummer eller med hjälp av återuppringningsfunktionen.

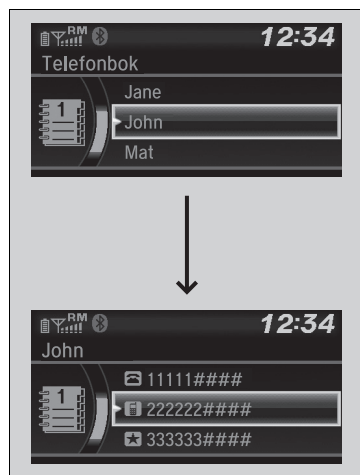
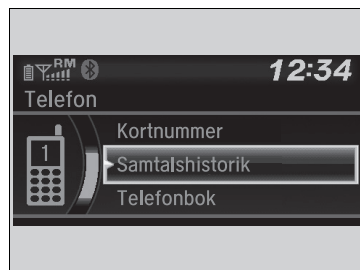

■ Så här ringer du samtal från en importerad telefonbok

När en mobiltelefon ansluts, importerar innehållet i telefonboken automatiskt till HFT.

1. Tryck på eller .
2. Vrid på för att välja **Telefonbok** och tryck sedan på .
3. Telefonboken lagras i bokstavsordning. Vrid på för att välja initialen och tryck sedan på .
4. Vrid på för att välja namnet och tryck sedan på .
5. Vrid på för att välja numret och tryck sedan på .
 - Uppringningen sker automatiskt.

» Ringa samtal

När samtalet har kopplats hör du personen som du har ringt upp i ljudanläggningens högtalare.

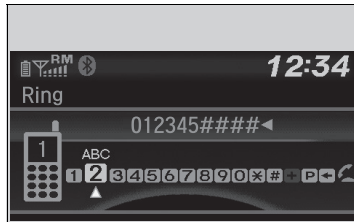

■ **Så här ringer du samtal genom att välja ett telefonnummer**

1. Tryck på eller .
2. Vrid på för att välja **Ring** och tryck sedan på .
3. Vrid på för att välja numret och tryck sedan på .
4. Vrid på för att välja och tryck sedan på .
 - Uppringningen sker automatiskt.

■ **Så här ringer du samtal med hjälp av återuppringningsfunktionen:**

1. Tryck på eller .
2. Vrid på för att välja **Återuppringning** och tryck sedan på .
 - Uppringningen sker automatiskt.

■ **Så här ringer du samtal med hjälp av samtalshistoriken**

Samtalshistoriken består av **ringda samtal**, **mottagna samtal** och **missade samtal**.

1. Tryck på eller .
2. Vrid på för att välja **Samtalshistorik** och tryck på .
3. Vrid på för att välja **Uppringda nummer**, **Mottagna samtal** eller **Missade samtal** och tryck på .
4. Vrid på för att välja numret och tryck sedan på .
 - Uppringningen sker automatiskt.

☒ **Så här ringer du samtal med hjälp av återuppringningsfunktionen:**

Tryck och håll ned -knappen för att slå det senast uppringda numret i samtalshistoriken.

☒ **Så här ringer du samtal med hjälp av samtalshistoriken**

Samtalshistoriken visas endast när en telefon ansluts till HFT, och visar de senaste 20 uppringda, mottagna eller missade samtalen.



■ Så här ringer du samtal med hjälp av kortnummer

1. Tryck på eller .
2. Vrid på för att välja **Kortnummer** och tryck sedan på .
3. Vrid på för att välja numret och tryck sedan på .
 - Uppringningen sker automatiskt.

►► Så här ringer du samtal med hjälp av kortnummer

På skärmen **Telefon** kan du välja de sex första kortnumren på listan direkt genom att helt enkelt trycka på motsvarande ljudförinställningsknapp (1-6).

Välj **Andra** för att visa en annan ihopkopplad telefons snabbuppringningslista.

►► Ta emot ett samtal

Samtal väntar
 Tryck på för att parkera det nuvarande samtalet och besvara ett inkommande samtal.
 Tryck på igen för att återgå till det parkerade samtalet.
 Välj **Ignorera** för att ignorera det inkommande samtalet om du inte vill besvara det.
 Tryck på om du vill avsluta det nuvarande samtalet.

Du kan välja ikonerna på ljud-/informationsskärmen i stället för knapparna och . Vrid på för att välja ikon och tryck sedan på .

■ Ta emot ett samtal

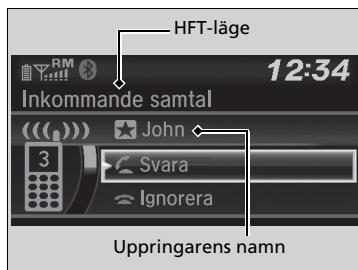

Vid inkommande samtal ljuder en signal och skärmen **Inkommande samtal** visas.

Tryck på för att svara.

Tryck på för att trycka bort eller avsluta samtalet.

Alternativ under samtal

Följande alternativ är tillgängliga under samtal.

Växla samtal: Parkera det nuvarande samtalet och besvara ett inkommande samtal.

Tyst: stäng av mikrofonen så att den du talar med inte kan höra din röst.

Vidarekoppla samtal: koppla vidare samtalet från HFT-systemet till telefonen.

Uppringningstoner: skicka nummer under samtal. Detta är praktiskt när du ringer till ett menystyrt telefonsystem.

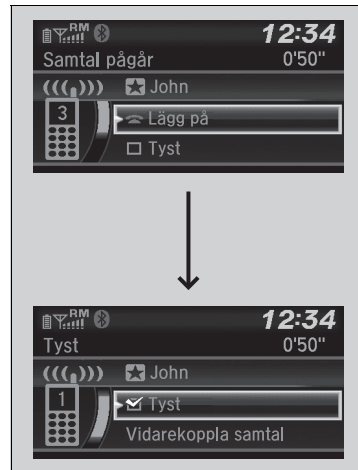

1. Tryck på -knappen för att visa de tillgängliga alternativen.
2. Vrid på för att välja alternativet och tryck sedan på .
 - Kryssrutan markeras när du väljer **Tyst**. Välj **Tyst** på nytt för att stänga av funktionen.

Alternativ under samtal

Uppringningstoner: tillgängligt på vissa modeller.

Modeller med ljudanläggningsdisplay

Med hjälp av HFT-systemet (handsfreetelefon) kan du ringa och ta emot telefonsamtal via fordonets ljudanläggning utan att du behöver ta fram mobilen.

Använda HFT

HFT-knappar

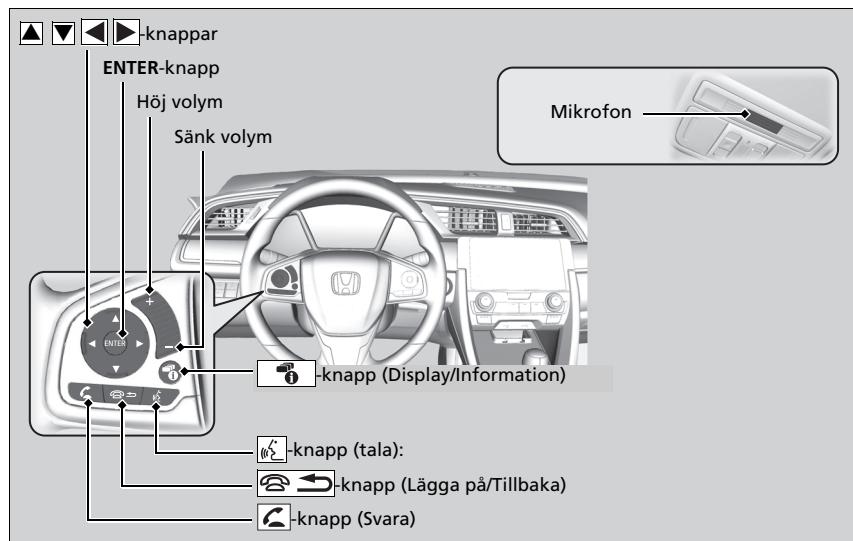

Handsfreetelefonsystem

Placera telefonen där du kan få bra mottagning.

För att kunna använda HFT måste du ha en *Bluetooth*-kompatibel mobiltelefon. En lista över kompatibla telefoner, ihoppningsprocedurer och specialfunktioner lämnas av närmaste återförsäljare.

För att använda systemet måste inställningen **Bluetooth-På/Av status** vara inställd på **På**. Om det finns en aktiv anslutning till Apple CarPlay är HFT inte tillgängligt.

☞ **Så här går anpassningen till** S. 374

Tips om röststyrning

- Rikta ventilerna bort från taket och stäng fönstren eftersom buller från dem kan störa mikrofonen.
- Tryck på -knappen när du vill ringa ett nummer med hjälp av en sparad rösttagg. Tala tydligt och naturligt efter ljudsignalen.
- Om mikrofonen uppfångar andra röster än din egen finns det risk för att kommandona misstolkas.
- Välj **VOL** (Volym) på ljudanläggningen eller de fjärrstyrda ljudreglagen på ratten för att höja eller sänka volymen.

Upp till fem kortnummer kan visas av de totalt 20 som kan anges.



☞ **Kortnummer** S. 438

Upp till fem samtalshistorikposter kan visas samtidigt av de totalt 20 som kan anges. Om det inte finns någon samtalshistorik avaktiveras Samtalshistorik.

-**knapp (Svara)** Tryck på knappen för att gå direkt till telefonmenyn på förarinformationsgränssnittet eller för att besvara ett inkommande samtal.

-**knapp (Lägga på/Tillbaka)**: Tryck på knappen för att avsluta samtalet, gå tillbaka till föregående kommando eller ångra kommandot.



-**knapp (Tala)**: Tryck för att komma till Röstportalen.

 -**knapparna**: Tryck för att välja en post i telefonmenyn på förarinformationsgränssnittet.

ENTER-knapp: Tryck för att ringa ett nummer som anges i det valda objektet i telefonmenyn på förarinformationsgränssnittet.

-**knapp (Skärm/Information)**: Välj  och tryck på **ENTER** för att visa **Kortnummer**, **Samtalshistorik** eller **Telefonbok** i telefonmenyn på förarinformationsgränssnittet.

För att gå till skärmen **Telefonmeny**:

1. Välj .
2. Välj **Telefon** för att ändra displayen till telefonskärmen.
3. Välj .

Handsfreetelefonssystem

Trådlös *Bluetooth*®-teknik
Bluetooth®-texten och logotyperna är registrerade varumärken som ägs av Bluetooth SIG, Inc. och all användning av dessa märken av Honda Motor Co., Ltd. sker under licens. Övriga varumärken och varunamn tillhör respektive ägare.

HFT-begränsningar

All inkommande samtal på HFT avbryter ljudanläggningen om denna spelar upp ljud. Den kommer att återgå till uppspelningen när samtalet är slut.

Statusvisning för HFT

Ljud-/informationsskärmen meddelar dig när det finns ett inkommande samtal.

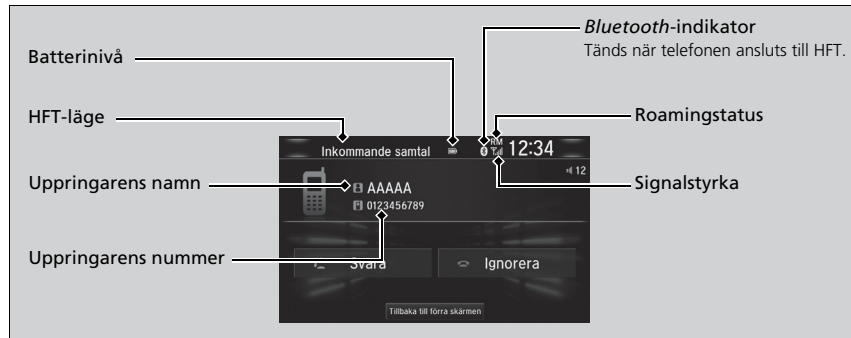

Begränsningar för manuell användning

Vissa manuella funktioner är avaktiverade eller vilande när fordonet är i rörelse. Du kan inte välja ett grämmerkat alternativ förrän fordonet står stilla.

Endast tidigare sparade kortnummer med rösttaggar, telefonboksnamn eller nummer kan ringas upp med röstkommandon när fordonet är i rörelse.

➤ **Kortnummer** S. 438

Statusvisning för HFT

Informationen som visas på ljud-/informationsskärmen varierar mellan olika telefonmodeller.

Du kan ändra systemspråket.

➤ **Så här går anpassningen till** S. 374

HFT-menyer

Tändningslåset måste stå i läge ACCESSORY **I** eller PÅ **II***1 för att du ska kunna använda handsfreesystemet.

■ Skärmen Telefoninställningar



1. Välj .
2. Välj **Inställningar**.
3. Välj **Telefon**.

☒ HFT-menyer

För att kunna använda HFT-systemet måste den *Bluetooth*-kompatibla mobiltelefonen paras ihop med systemet medan fordonet står parkerat.

Vissa funktioner är begränsade medan du kör.

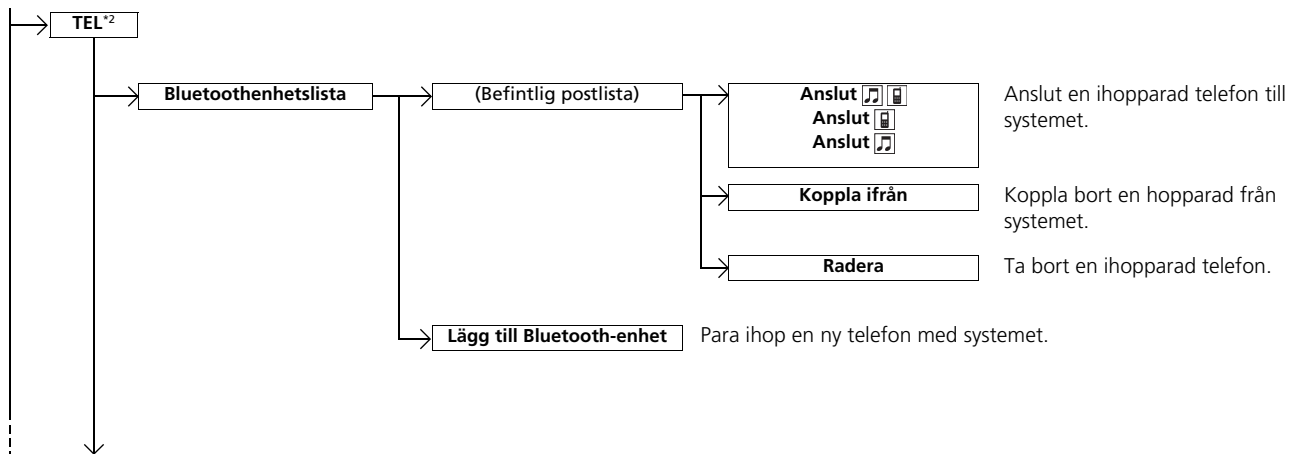

*1 : Modeller med nyckelfritt system har en **ENGINE START/STOP**-knapp istället för tändningslås.

*2 : **TEL**-fliken visas beroende på modell.

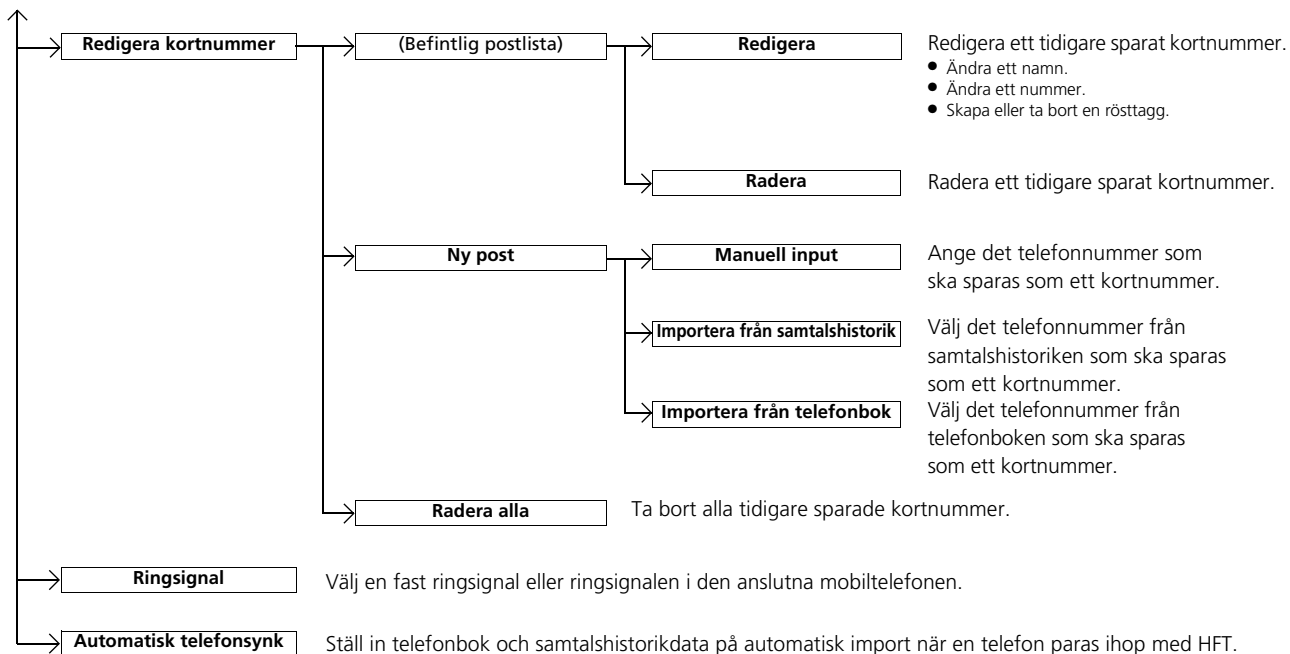

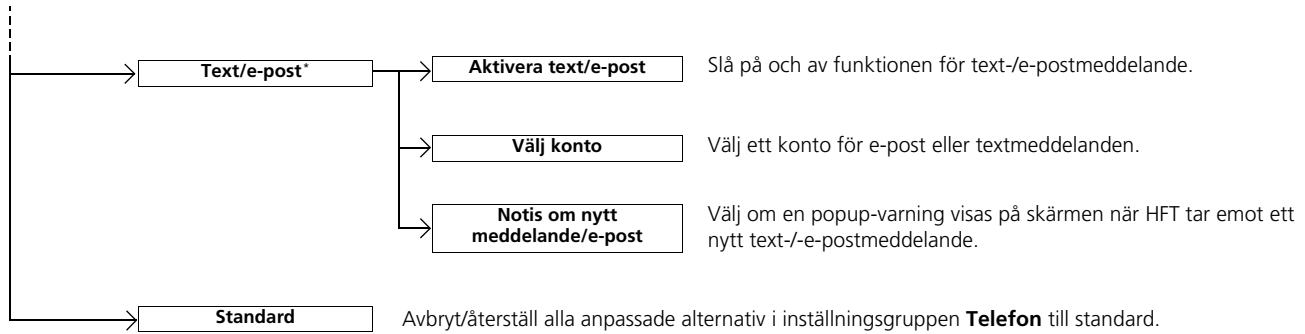

* Ej tillgängligt på alla modeller

■ Skärmen Telefonmeny

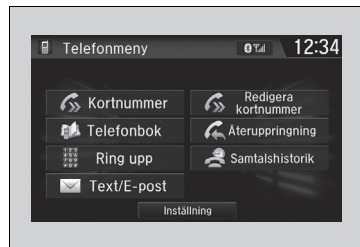

1. Välj .
2. Välj **Telefon**.
3. Välj .

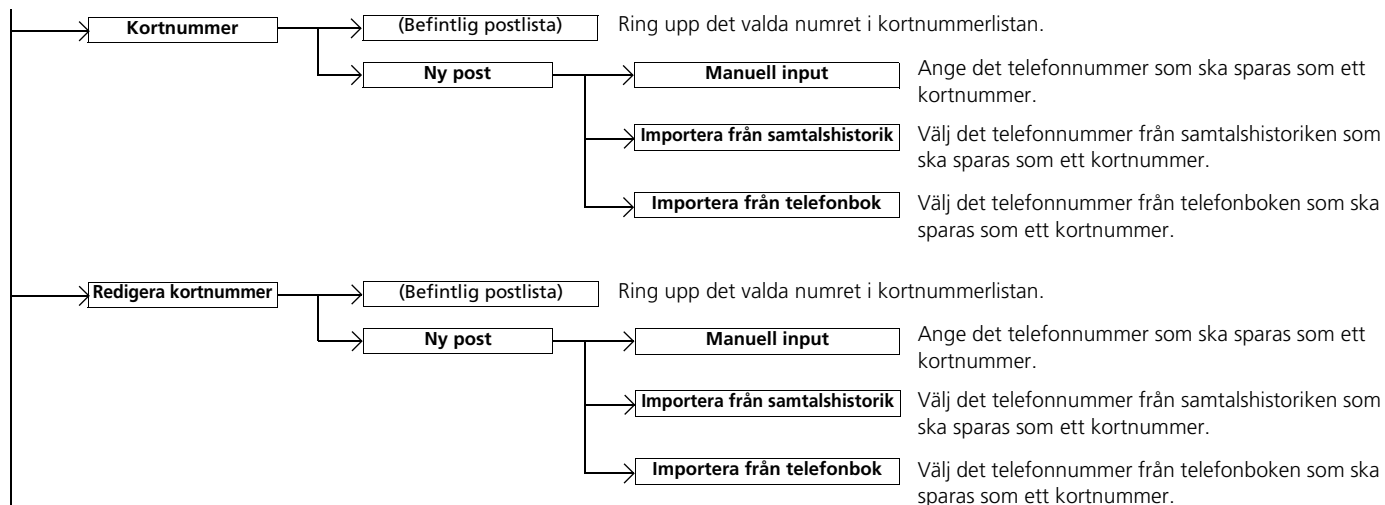

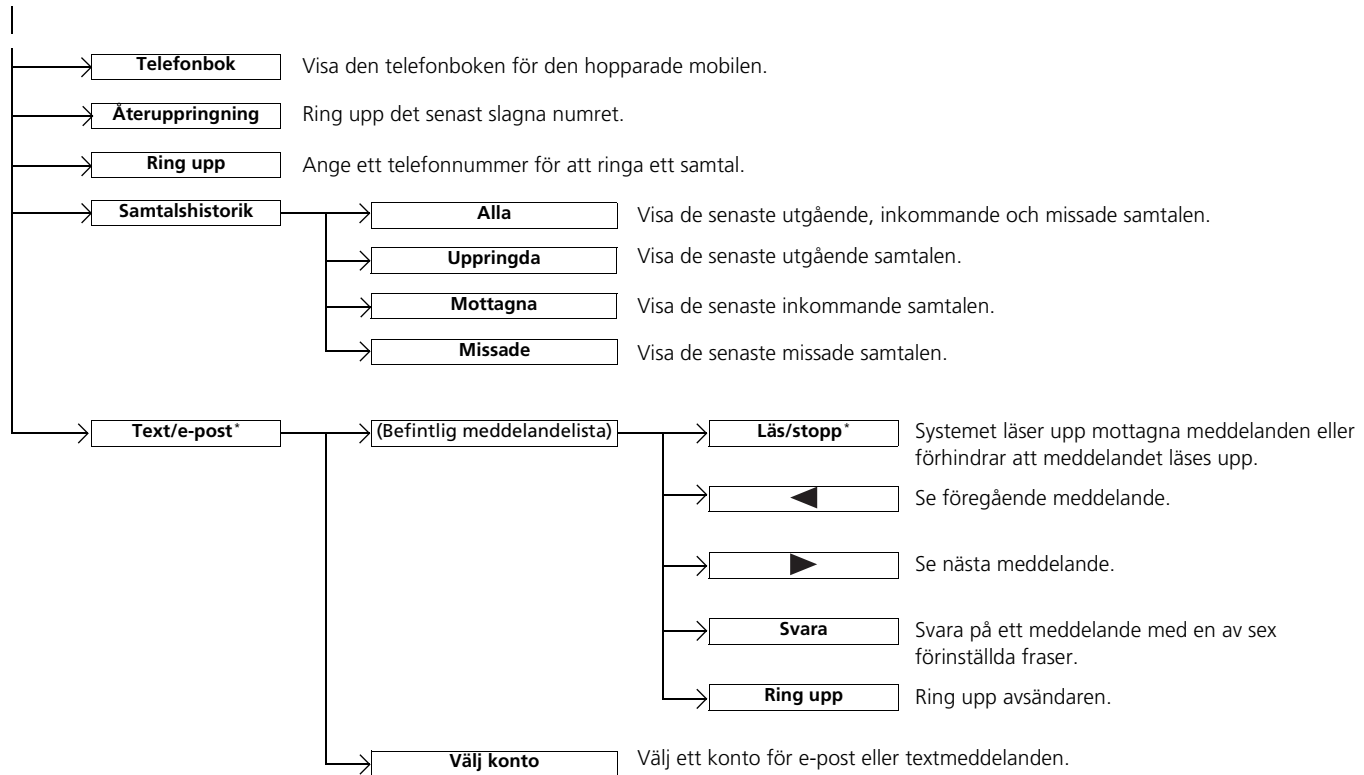

* Ej tillgängligt på alla modeller

Telefoninställning

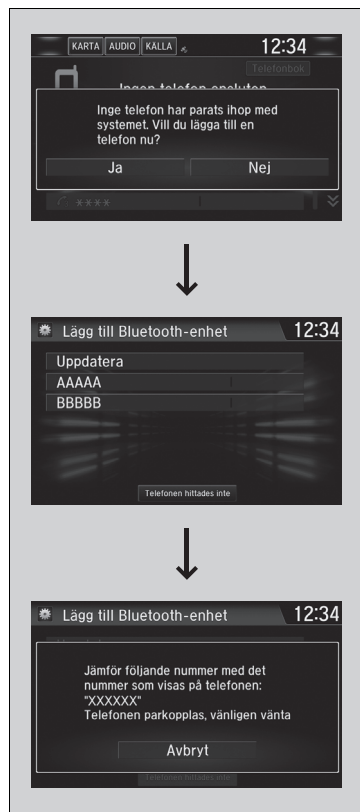

■ Så här parar du ihop mobiltelefon med systemet (när inga andra telefoner är hopparade med det)

1. Välj **Telefon**.
2. Välj **Ja**.
3. Kontrollera att telefonen är i sökbart eller identifierbart läge och välj sedan **Fortsätt**.
 - HFT-systemet söker automatiskt efter en *Bluetooth*®-enhet.
4. Välj din telefon när den visas på listan.
 - Om din telefon inte visas kan du välja **Uppdatera** för att söka igen.
 - Om telefonen fortfarande inte visas i listan väljer du **Telefon hittades inte** och söker efter *Bluetooth*®-enheter med hjälp av telefonen.
 - Sök efter **Honda HFT** på telefonen.
5. Systemet ger dig en parningskod på ljud-/informationsskärmen.
 - Bekräfta om hoppningskoden på skärmen och din telefon stämmer överens.
 - Detta kan variera beroende på telefonen.

» Telefoninställning

Du måste para ihop din *Bluetooth*-kompatibla telefon med systemet innan du kan ringa och ta emot handsfreesamtal.

Tips om hoppning av telefoner:

- Du kan inte para ihop telefonen medan fordonet rör sig.
- Totalt sex telefoner kan vara hopparade med systemet samtidigt.
- Telefonens batteri kan laddas ur snabbare när den är ihopparad med systemet.
- Om telefonen efter tre minuter ännu inte har identifierats av eller inte är redo för hoppning med systemet inträffar ett tidsfel och systemet återgår till vänteläge.

När du har parat ihop telefonen med systemet visas den på skärmen med en eller två ikoner till höger om den.

Ikonerna indikerar följande:

: Telefonen kan användas med HFT.

: Telefonen är kompatibel med *Bluetooth*®-ljud.

Om det finns en aktiv anslutning till Apple CarPlay går det inte att para med ytterligare *Bluetooth*-kompatibla enheter och alternativet **Lägg till Bluetooth-enhet** är nedtonat på skärmen **Lista på Bluetooth-enheter**.



■ Ändra aktuell ihopparad mobiltelefon

1. Gå till skärmen **Telefoninställningar**.
 ► Skärmen **Telefoninställningar** S. 427
2. Välj **Lista på Bluetooth-enheter**.
3. Välj den telefon som ska anslutas.
 ► HFT kopplar bort den anslutna telefonen och börjar söka efter en annan ihopparad telefon.
4. Välj **Anslut** , **Anslut** eller **Anslut** .

■ Så här ändrar du parningskodinställningarna

1. Välj .
 2. Välj **Inställningar**.
 3. Välj **Bluetooth / Wi-Fi**.
 4. Välj **Bluetooth**-fliken.
 5. Välj **Redigera ihopkopplingskod**.
6. Välj **Slumpvis** eller **Fast**.

►► Ändra aktuell ihopparad mobiltelefon

Om ingen annan telefon hittas eller paras ihop när du försöker växla till en annan telefon, kommer HFT att informera dig om att den ursprungliga telefonen är ansluten igen.

Para ihop andra telefoner genom att välja **Lägg till Bluetooth-enhet** på skärmen **Lista på Bluetooth-enheter**.

►► Så här ändrar du parningskodinställningarna

Standardparningskoden är **0000** tills du ändrar denna inställning.

Du väljer en egen kod genom att välja **Fast**, radera den befintliga koden och sedan ange en ny.

Om du vill att parningskod ska genereras slumpmässigt varje gång du parar ihop en telefon med systemet väljer du **Slumpvis**.

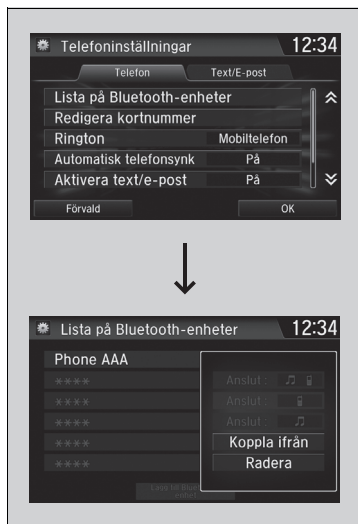

■ **Ta bort en tidigare hopparad telefon.**

1. Gå till skärmen **Telefoninställningar**.
➤ **Skärmen Telefoninställningar S. 427**
2. Välj **Lista på Bluetooth-enheter**.
3. Välj en telefon du vill ta bort.
4. Välj **Radera**.
5. Ett bekräftelsemeddelande visas på skärmen. Välj **Ja**.

För att ställa in alternativ för text-/e-postmeddelande*

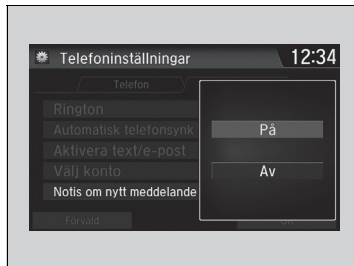

■ Sätt på eller stäng av funktion för sms/e-postmeddelanden

1. Gå till skärmen **Telefoninställningar**.
 ► Skärmen **Telefoninställningar** S. 427
2. Välj fliken **Text/E-post** och sedan **Aktivera text/E-post**.
 ► En popupmeny visas på skärmen.
3. Välj **På** eller **Av**.

■ Sätt på eller stäng av meddelanden om sms/e-postmeddelanden

1. Gå till skärmen **Telefoninställningar**.
 ► Skärmen **Telefoninställningar** S. 427
2. Välj fliken **Text/E-post** och sedan **Notis om nytt meddelande**.
 ► En popupmeny visas på skärmen.
3. Välj **På** eller **Av**.

►► För att ställa in alternativ för text-/e-postmeddelande*

För att använda funktionen för text-/e-postmeddelanden kan det vara nödvändigt att ställa in den på telefonen.

Vissa funktioner för text/e-postmeddelanden kanske inte är tillgängliga beroende på mobiltelefonen.

►► Sätt på eller stäng av meddelanden om sms/e-postmeddelanden

På: Ett popup-meddelande visas varje gång du får ett nytt meddelande.

Av: Meddelandet du mottagit sparas i systemet utan föregående meddelande.

* Ej tillgängligt på alla modeller

Ringsignal

Du kan ändra ringsignalens inställning.

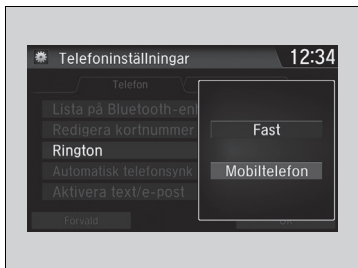

1. Gå till skärmen **Telefoninställningar**.
➤ **Skärmen Telefoninställningar** S. 427
2. Välj **Rington**.
3. Välj **Fast** eller **Mobiltelefon**.

Ringsignal

Fast: Den fasta ringsignalen hörs från högtalarna.

Mobiltelefon: För vissa anslutna telefoner är det ringsignalen som är sparad i telefonen som ljuder i högtalarna.

Automatisk import av mobiltelefonens telefonbok eller samtalshistorik

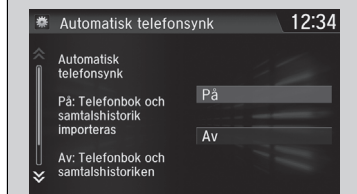
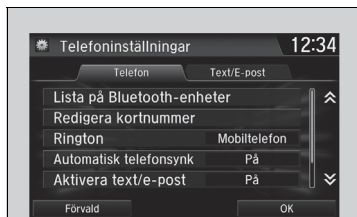
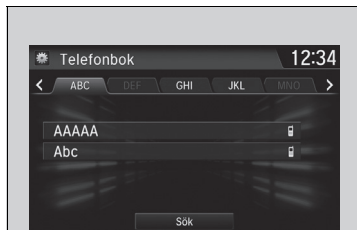

■ När Automatisk telefonsynk är inställt på På:

När en telefon paras ihop importeras innehållet i telefonboken och samtalshistoriken automatiskt till systemet.

■ Ändra inställningen Automatisk telefonsynk

1. Gå till skärmen **Telefoninställningar**.
► Skärmen **Telefoninställningar** S. 427

2. Välj **Automatisk telefonsynk**.

3. Välj **På** eller **Av**.

► Automatisk import av mobiltelefonens telefonbok eller samtalshistorik

När du väljer ett namn från telefonboken i mobilen visas upp till tre olika kategoriikoner. Ikonerna visar vilka typer av nummer som har lagrats under det namnet.

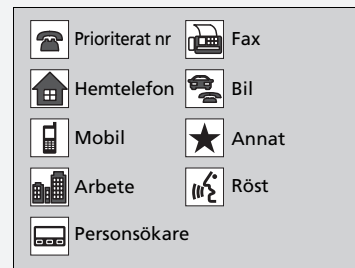

På vissa telefoner är det inte möjligt att importera kategoriikoner till systemet.

Telefonboken uppdateras efter varje anslutning. Samtalshistoriken uppdateras efter varje anslutning eller samtal.

Kortnummer

Upp till 20 kortnummer kan sparas per telefon.



Så här sparar du kortnummer:

1. Gå till skärmen **Telefonmeny**.
 ► **Skärmen Telefonmeny S. 430**
2. Välj **Kortnummer**.
3. Välj **Ny post**.
 Från **Importerera från samtalshistorik**:
 ► Välj önskat nummer från samtalshistoriken.
 Från **Manuell input**:
 ► Mata in numret för hand.
 Från **Importerera från telefonbok**:
 ► Välj önskat nummer från den anslutna mobiltelefonens importerade telefonbok.
4. När kortnumret har sparats ombeds du skapa en rösttagg för numret. Välj **Ja** eller **Nej**.
5. Välj **Spela in** eller använd knappen [Spela in] och följ anvisningarna för att skapa rösttaggen.

» Kortnummer

När en rösttagg är minneslagrad, tryck på [Spela in]-knappen för att ringa numret med hjälp av rösttaggen. Säg rösttaggens namn.



■ Så här lägger du till en rösttagg för ett sparat kortnummer:

1. Gå till skärmen **Telefoninställningar**.
 ► Skärmen **Telefoninställningar** S. 427
2. Välj **Redigera kortnummer**.
3. Välj ett befintligt kortnummer.
 ► Välj **Redigera** från popupmenyn.
4. Välj **Rösttagg**.
 ► Välj **Spela in** från popupmenyn.
5. Välj **Spela in** eller använd knappen  och följ anvisningarna för att skapa rösttaggen.

■ Så här tar du bort rösttaggar

1. Gå till skärmen **Telefoninställningar**.
 ► Skärmen **Telefoninställningar** S. 427
2. Välj **Redigera kortnummer**.
3. Välj ett befintligt kortnummer.
 ► Välj **Redigera** från popupmenyn.
4. Välj **Rösttagg**.
 ► Välj **Rensa** från popupmenyn.
5. Ett bekräftelsemeddelande visas på skärmen.
 Välj **Ja**.

☒ Kortnummer

Använd inte duplicerade rösttaggar.
 Undvik att använda "hem" som en rösttagg.
 Det är lättare för systemet att känna igen ett längre namn.
 Använd t.ex. "Jan Andersson" istället för "Jan".



■ Redigera ett kortnummer

1. Gå till skärmen **Telefoninställningar**.
 - **Skärmen Telefoninställningar** S. 427
2. Välj **Redigera kortnummer**.
3. Välj ett befintligt kortnummer.
 - ▶ Välj **Redigera** från popupmenyn.
4. Välj en inställning du vill använda.

■ Ta bort ett kortnummer

1. Gå till skärmen **Telefoninställningar**.
 - **Skärmen Telefoninställningar** S. 427
2. Välj **Redigera kortnummer**.
3. Välj ett befintligt kortnummer.
 - ▶ Välj **Radera** från popupmenyn.
4. Ett bekräftelsemeddelande visas på skärmen. Välj **Ja**.

Telefonbok fonetisk modifiering *

Lägg till fonetiska modifieringar eller en ny rösttagg i telefonens kontaktnamn så att det är lättare för HFT att känna igen röstkommandon.

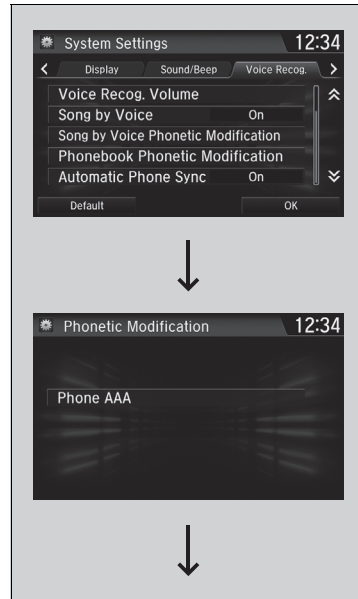

■ Lägg till en ny rösttagg

1. Välj .
2. Välj **Settings (inställningar)**.
3. Välj **System**.
4. Välj fliken **Voice Recog. (röstigenkänn.)**.
5. Välj **Phonebook Phonetic Modification (telefonbok fonetisk modifiering)**.
6. Välj den telefon du vill lägga till fonetisk modifiering i.

☒ Telefonbok fonetisk modifiering *

Du kan lagra upp till 20 fonetiskt modifierade objekt.



* Ej tillgängligt på alla modeller



7. Välj **New Voice Tag (ny rösttagg)**.
8. Välj en kontakt du vill lägga till.
 - Pop-upmenyn visas på skärmen.
9. Välj **Modify (modifiera)**.
10. Använd **Record (spela in)** eller -knappen och följ anvisningarna för att skapa rösttaggen.
11. Ett meddelande visas på skärmen. Välj **OK**.



■ Så här ändrar du rösttaggar

1. Välj .
2. Välj **Settings (inställningar)**.
3. Välj **System**.
4. Välj fliken **Voice Recog. (röstigenkänn.)**.
5. Välj **Phonebook Phonetic Modification (telefonbok fonetisk modifiering)**.
6. Välj den telefon du vill ändra fonetisk modifiering på.
7. Välj en kontakt du vill ändra.
 - Popupmenyn visas på skärmen.
8. Välj **Modify (modifiera)**.
9. Använd **Record (spela in)** eller -knappen och följ anvisningarna för att skapa rösttaggen.
10. Ett meddelande visas på skärmen. Välj **OK**.

☒ Telefonbok fonetisk modifiering*

Du kan bara ändra och ta bort kontakter för den anslutna telefonen.

* Ej tillgängligt på alla modeller



■ Så här tar du bort modifierade rösttaggar

1. Välj .
2. Välj **Settings (inställningar)**.
3. Välj **System**.
4. Välj fliken **Voice Recog. (röstigenkänn.)**.
5. Välj **Phonebook Phonetic Modification (telefonbok fonetisk modifiering)**.
6. Välj den telefon du vill ta bort fonetisk modifiering för.
7. Välj en kontakt du vill ta bort.
 - Popupmenyn visas på skärmen.
8. Välj **Delete (radera)**.
 - Den valda kontakten markeras.
9. Välj **OK**.

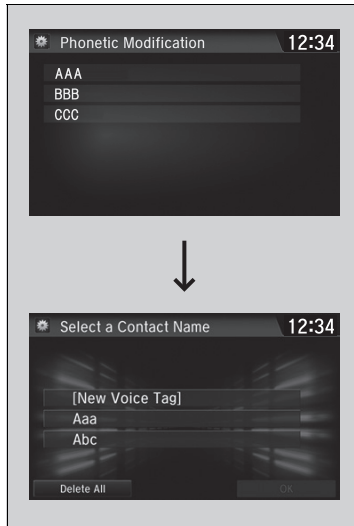

■ Så här tar du bort alla modifierade rösttaggar

1. Välj .
2. Välj **Settings (inställningar)**.
3. Välj **System**.
4. Välj fliken **Voice Recog. (röstigenkänn.)**.
5. Välj **Phonebook Phonetic Modification (telefonbok fonetisk modifiering)**.
6. Välj den telefon du vill ta bort fonetisk modifiering för.
 - Listan med kontakter visas.
7. Välj **Delete all (radera alla)**.
8. Ett meddelande visas på skärmen. Välj **Yes (ja)**.

Ringa samtal



Du kan ringa samtal genom att mata in telefonnumret, välja numret i en importerad telefonbok eller samtalshistorik, via kortnummer eller med hjälp av återuppringningsfunktionen.

☎ Ringa samtal

Rösttaggade kortnummer kan slås med hjälp av röstkommandon från de flesta skärmar. Tryck på -knappen och säg rösttaggens namn.

När samtalet har kopplats hör du personen som du har ringt upp i ljudanläggningens högtalare.

När det finns en aktiv anslutning med Apple CarPlay kan telefonsamtal endast göras från Apple CarPlay.



■ Så här ringer du samtal från en importerad telefonbok

1. Gå till skärmen **Telefonmeny**.
 ► Skärmen **Telefonmeny** S. 430
2. Välj **Telefonbok**.
3. Välj ett namn.
 ► Du kan också söka på begynnelsebokstav.
 Välj **Sök**.
 ► Använd tangentbordet på pekskärmen för att ange ett namn, om flera nummer finns väljer du ett nummer.
4. Välj ett nummer.
 ► Uppringningen sker automatiskt.

■ Så här ringer du samtal genom att välja ett telefonnummer

1. Gå till skärmen **Telefonmeny**.
 ► Skärmen **Telefonmeny** S. 430
2. Välj **Ring upp**.
3. Välj ett nummer.
 ► Använd tangentbordet på pekskärmen för att ange siffror.
4. Välj .
 ► Uppringningen sker automatiskt.

» Så här ringer du samtal från en importerad telefonbok

Du kan ringa upp ett sparad rösttaggat kortnummer med röstkommandon.

► **Kortnummer** S. 438

» Så här ringer du samtal genom att välja ett telefonnummer

Du kan ringa upp ett sparad rösttaggat kortnummer med röstkommandon.

► **Kortnummer** S. 438



■ Så här ringer du samtal med hjälp av återuppringningsfunktionen:

1. Gå till skärmen **Telefonmeny**.
 ► Skärmen **Telefonmeny** S. 430
2. Välj **Återuppringning**.
 ► Uppringningen sker automatiskt.

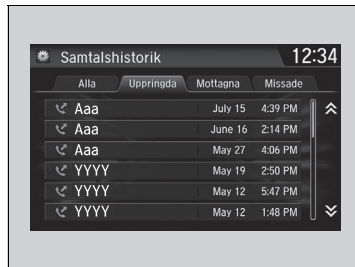

■ Ringa ett samtal med hjälp av samtalshistoriken

Samtalshistoriken sparas i **Alla**, **Uppringda**, **Mottagna** och **Missade**.

1. Gå till skärmen **Telefonmeny**.
 ► Skärmen **Telefonmeny** S. 430
2. Välj **Samtalshistorik**.
3. Välj **Alla**, **Uppringda**, **Mottagna** eller **Missade**.
4. Välj ett nummer.
 ► Uppringningen sker automatiskt.



■ Ringa ett samtal med hjälp av kortnummer

1. Gå till skärmen **Telefonmeny**.
 ► Skärmen **Telefonmeny** S. 430
2. Välj **Kortnummer**.
3. Välj ett nummer.
 ► Uppringningen sker automatiskt.

►► Ringa ett samtal med hjälp av samtalshistoriken

I samtalshistoriken visas de senaste 20 samtalen – alla, uppringda, mottagna eller missade. (Visas endast när en telefon är ansluten till systemet.)

►► Ringa ett samtal med hjälp av kortnummer

När en rösttagg är minneslagrad, tryck på -knappen för att ringa numret med hjälp av rösttaggen.

► **Kortnummer** S. 438

Alla rösttaggade kortnummer kan slås med hjälp av röstkommandon på alla skärmar. Tryck på -knappen och följ anvisningarna.

Ta emot ett samtal

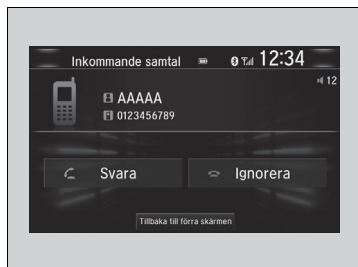

Vid inkommande samtal ljuder en signal (om denna funktion är aktiverad) och skärmen **Inkommande samtal** visas.

Tryck på  för att svara.

Tryck på  för att trycka bort eller avsluta samtalet.



»Ta emot ett samtal

Samtal väntar

Tryck på  för att parkera det nuvarande samtalet och besvara ett inkommande samtal.

Tryck på  igen för att återgå till det parkerade samtalet. Välj **Ignorera** för att ignorera det inkommande samtalet om du inte vill besvara det.

Tryck på  om du vill avsluta det nuvarande samtalet.

Du kan välja ikonerna på ljud-/informationsskärmen i stället för knapparna  och .

Alternativ under samtal

Följande alternativ är tillgängliga under samtal.

Tyst: stäng av mikrofonen så att den du talar med inte kan höra din röst.

Överföra: Vidarekoppla ett samtal från systemet till telefonen.

Tonvals signaler: skicka nummer under samtal. Detta är praktiskt när du ringer till ett menystyrt telefonsystem.

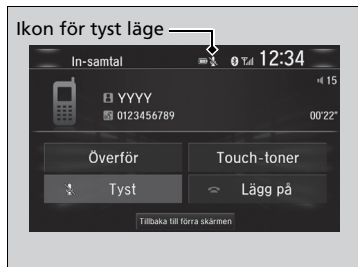

De tillgängliga alternativen visas på nedre delen av skärmen.

Välj alternativet.

► Ikonen för tyst läge visas när **Tyst** har valts.

Välj **Tyst** på nytt för att stänga av funktionen.

»Alternativ under samtal

Tonvalsignaler: tillgängligt på vissa modeller.

Du kan välja ikonerna på ljud-/informationsskärmen.

Tar emot ett text-/E-postmeddelande*, *1

HFT kan visa nyligen mottagna text- eller e-postmeddelanden samt 20 av de senast mottagna meddelandena på en länkad mobiltelefon. Varje mottaget meddelande kan läsas upp och besvaras med en fast gemensam fras.



1. Ett popup-fönster visas som uppmärksammar dig på ett nytt text- eller e-postmeddelande.
2. Välj **Läs** för att lyssna på meddelandet.
 - Text- eller e-postmeddelandet visas. Systemet börjar automatiskt läsa upp meddelandet.
3. För att avbryta meddelandets uppläsning, välj **Stopp**.

► Tar emot ett text-/E-postmeddelande*, *1

Systemet visar inga mottagna meddelanden medan du kör. Du kan bara höra dem läsas upp.

Systemet kan endast ta emot meddelanden som skickas som text (SMS). Meddelanden som skickats med datatjänster visas inte i listan.

Med vissa telefoner kan det vara möjligt att visa upp till de 20 senaste text- och e-postmeddelandena.

Nationella eller lokala lagar kan påverka användningen av HFT-funktionen för text-/e-postmeddelanden. Använd endast funktionen för text-/e-postmeddelanden när du kan göra detta på ett säkert sätt.

När du får ett text- eller e-postmeddelande för första gången efter att telefonen parades ihop med HFT uppmanas du att ändra inställningen **Notis om nytt meddelande** till **På**.

► **Sätt på eller stäng av meddelanden om sms/e-postmeddelanden** S. 435

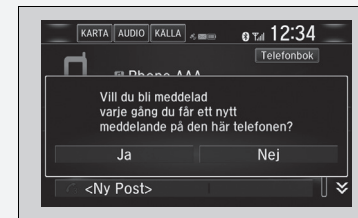

*1: Meddelandet kan inte läsas upp på vissa språk.

* Ej tillgängligt på alla modeller

Välja ett e-postkonto*

Om en ihopkopplad telefon har konton för textmeddelanden eller e-post kan du välja att aktivera ett av dem och ta emot meddelanden.



1. Gå till skärmen **Telefoninställningar**.
 ➤ **Skärmen Telefoninställningar** S. 427
2. Välj fliken **Text/E-post** och sedan **Välj konto**.
 ► En popupmeny visas på skärmen.
3. Välj **Textmeddelanden** eller ett e-postkonto som du vill ha.

»Välja ett e-postkonto*

Du kan även välja ett e-postkonto i mapplistan eller meddelandelistan.



Du kan bara ta emot notiser om från ett textmeddelande- eller e-postkonto i taget.

Visa meddelanden*, *1

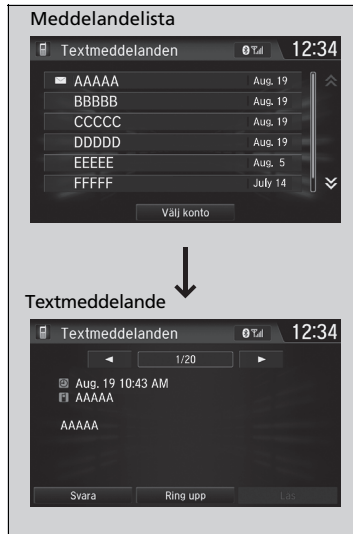



■ Visa textmeddelanden

1. Gå till skärmen **Telefonmeny**.
 ▶ Skärmen **Telefonmeny** S. 430
2. Välj **Text/E-post**.
 ▶ Välj konto om det behövs.
3. Välj ett meddelande.
 ▶ Textmeddelandet visas. Systemet börjar automatiskt läsa upp meddelandet.

☒ Visa meddelanden*, *1

Ikonen  visas bredvid ett oläst meddelande.

Om du raderar ett meddelande på telefonen raderas meddelandet också i systemet. Om du skickar ett meddelande från systemet hamnar meddelandet i din telefons utkorg.

För att visa föregående eller nästa meddelande, välj  (föregående) eller  (nästa) på skärmen.

*1: Meddelandet kan inte läsas upp på vissa språk.

* Ej tillgängligt på alla modeller



■ Visa e-postmeddelanden

1. Gå till skärmen **Telefonmeny**.
 - Skärmen **Telefonmeny** S. 430
2. Välj **Text/E-post**.
 - Välj **Välj konto** om det behövs.
3. Välj en mapp.
4. Välj ett meddelande.
 - E-postmeddelandet visas. Systemet börjar automatiskt läsa upp meddelandet.



■ Läs eller avbryt läsning av ett meddelande

1. Gå till skärmen för text- eller e-postmeddelanden.
 - Systemet börjar automatiskt läsa upp meddelandet.
 - **Visa meddelanden** *, *1 S. 451
2. Välj **Stopp** för att avbryta läsning. Välj **Läs** igen för att starta uppläsning av meddelandet från början.

■ Svara på ett meddelande

1. Gå till skärmen för text- eller e-postmeddelanden.
 - Systemet börjar automatiskt läsa upp meddelandet.
 - **Visa meddelanden** *, *1 S. 451
2. Välj **Svara**.
3. Välj svarsmeddelande.
 - Pop-upmenyn visas på skärmen.
4. Välj **Skicka** för att skicka meddelandet.
 - **Meddelande skickat** visas på skärmen när svarsmeddelandet har skickats.

☒ Svara på ett meddelande

De tillgängliga fasta svarsmeddelandena är följande:

- **Vi hörs senare, jag kör.**
- **Jag är på väg.**
- **Jag blir sen.**
- **OK**
- **Ja**
- **Nej**

Du kan inte lägga till, redigera eller ta bort svarsmeddelanden.

Endast vissa telefoner kan ta emot och skicka meddelanden när telefonen har parats och anslutits. En lista över kompatibla telefoner lämnas av din återförsäljare.

* Ej tillgängligt på alla modeller

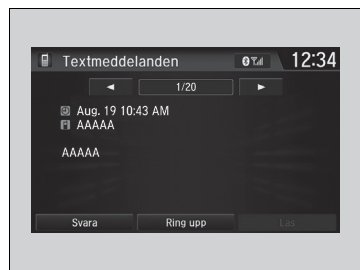

■ **Ringa upp en avsändare**

1. Gå till skärmen för textmeddelanden.
2. Välj **Ring upp**.

Styrning



I det här kapitlet beskrivs körning och tankning.

Före körning	456
Använda släpvagn	460
Vid körning	
Starta motorn	465, 469
Försiktighetsåtgärder under körning	472
Automatisk växellåda	474
Växla	475, 484
ECON-läge	487
Automatiskt tomgångsstopp	488, 494
Adaptivt dämpningssystem*	500
Farthållare*	501
Justerbar hastighetsbegränsare	505

Modeller med trafikskyltsinformation	
Intelligent hastighetsbegränsare	509
Främre avkänningskamera*	516
Modeller med automatisk växellåda	
Adaptiv farthållare (ACC) med efterföljande fordon vid låg hastighet (LSF)*	518
Modeller med manuell växellåda	
Adaptiv farthållare (ACC)*	534
Avkörningsförebyggande system*	549
Trafikskyltsinformation*	554
System för körfältsassistans (LKAS)*	561
Stabiliseringsystem (VSA)	568

Aktiv väghållningsassistent	570
System för döda vinkeln-information*	571
Däcktrycksvarningssystem	574
Modeller med LED-strålkastare	
Juster spridningen av strålkastarnas ljuskägla	578
Bromsning	579
Parkera fordonet	598
Backkamera med multivvy*	609
Tankning	611
Bränsleekonomi och CO₂-utsläpp	614

* Ej tillgängligt på alla modeller

Förberedelser för körning

Kontrollera följande innan du börjar köra.

Utvändiga kontroller

- Se till att det inte finns något på rutorna, sidospeglarna, utvändiga lampor eller andra delar på bilen.
 - ▶ Ta bort all frost, snö och is.
 - ▶ Ta bort all snö på taket eftersom den annars kan glida ner på vindrutan och skymma sikten när du kör. Om snön har frusit till is väntar du tills den har töat innan tar bort den.
 - ▶ Var försiktig när du tar bort is runt hjulen så att du inte skadar hjulet eller hjulkomponenter.
- Se till att motorhuven är ordentligt stängd.
 - ▶ Om motorhuven öppnas under körning kommer sikten framåt att skymmas.
- Kontrollera att däcken är i bra skick.
 - ▶ Kontrollera lufttrycken i däcken, och att de inte uppvisar tecken på skador eller kraftigt slitage.
 - 🔧 **Kontrollera och underhålla däck** S. 659
- Se till att det inte finns några personer eller föremål bakom eller omkring bilen.
 - ▶ Tänk på att det finns dolda punkter när du sitter i bilen.

Utvändiga kontroller

OBS

När dörrarna frusit i stängt läge, använd varmvatten omkring dörren för att smälta isen. Försök inte tvinga upp dem eftersom det kan skada gummilisterna omkring dörrarna. När du fått upp dörren, torka bort vattnet för att undvika att det fryser igen.

Häll inte varmvatten i låscylindern.

Om vattnet fryser i nyckelhålet kommer du inte att kunna sätta i nyckeln.

Värme från motorn och avgasröret kan antända lättantändligt material som lämnats kvar under motorhuven och orsaka en brand. Om fordonet stått parkerat under en längre tid ska du inspektera det och avlägsna allt ansamlad skräp, t.ex. torrt gräs och torra löv som har fallit ner eller har tagits dit av eventuella små djur som byggt bon. Kontrollera även att det inte finns lättantändligt material under motorhuven som har lämnats kvar i samband med underhåll på fordonet.

Invändiga kontroller

- Förvara och säkra alla föremål i bilen på rätt sätt.
 - Om du har för mycket bagage eller lastar det på fel sätt kan det påverka fordonets köregenskaper, stabilitet, bromssträcka och däck och göra det osäkert.
 - **Lastbegränsningar** S. 459
- Stapla inte föremål över ryggstödens höjd.
 - Det kan skymma sikten och föremålen kan slungas framåt vid en plötslig inbromsning.
- Lasta inget i fotutrymmena fram. Se till att golvmattan sitter fast ordentligt.
 - Ett föremål eller en matta som ligger lös kan komma i vägen för gas- eller bromspedalen under körning.
- Om du har husdjur i bilen ska du inte låta dem röra sig fritt.
 - De kan påverka din koncentration som förare och leda till kollisioner.
- Stäng alla dörrar och bakluckan ordentligt.
- Ställ in sätet ordentligt.
 - Ställ också in nackstödet.
 - **Ställa in sätena** S. 221
 - **Ställa in framsätenas nackstöd** S. 224
- Ställ in backspeglarna och ratten rätt.
 - Justera dem när du har rätt körställning.
 - **Ställa in speglarna** S. 218
 - **Justera ratten** S. 217

Invändiga kontroller

Strålkastarna ställs in på fabriken och behöver vanligtvis inte justeras. Om du regelbundet kör med tung last i bagageutrymmet eller drar släp* ska du dock låta en återförsäljare eller behörig mekaniker göra om inställningen.

Modeller med strålkastarjustering

Du kan själv justera halvljusets strålkastarvinkel.

➤ **Strålkastarjustering*** S. 206

Modeller med system för automatisk strålkastarjustering

Ditt fordon är utrustat med en automatisk strålkastarjustering som automatiskt reglerar halvljusets vertikala vinkel.

* Ej tillgängligt på alla modeller

- Se till att föremål som ligger på golvet bakom framsätena inte kan rulla in under sätena.
 - De kan annars påverka förarens förmåga att använda pedalerna eller justeringen av sätena.
- Alla i fordonet måste bära säkerhetsbälte.
 - **Spänna fast säkerhetsbältet** S. 50
- Kontrollera att indikatorerna på instrumentpanelen tänds när du startar motorn och slocknar strax därefter.
 - Låt alltid en återförsäljare kontrollera fordonet om ett problem indikeras.
 - **Indikatorer** S. 98

Lastbegränsningar

När du lastar bagage får fordonets totala vikt, inklusive passagerare och bagage, inte överskrida den maximalt tillåtna vikten.

➤ **Specifikationer** S. 740

☒ Lastbegränsningar

VARNING

Överlastning och felaktig lastning kan påverka fordonets köregenskaper och stabilitet orsaka en kollision med allvarliga skador eller dödsfall som följd.

Iaktta alla viktgränser och andra riktlinjer för lastning i denna handbok.

Använda släpvagn

Modeller med värmesystem

Ditt fordon är inte konstruerat för att dra en släpvagn. Om du försöker göra detta, kan garantin upphöra att gälla.

Modeller med klimatanläggning

Förberedelser för körning med släp

Lastgränser för släp

Fordonet kan användas för att dra ett släp om du är noga med lastgränserna, använder rätt utrustning och följer riktlinjerna för bogsering. Kontrollera lastgränserna innan du kör.

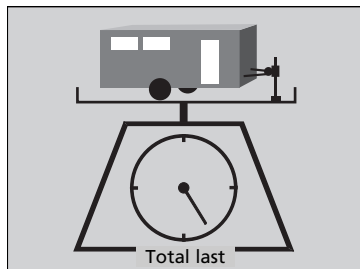

■ Total släpvtikt

Överskrid inte den maximala dragvikten för släpvagnen och dragkroken (med/utan bromsar), bagaget och allt i eller på släpvagnen.

Körning med last som överskrider den maximala dragvikten kan allvarligt påverka fordonets köregenskaper och prestanda och kan dessutom skada motorn och drivlinan.

» Lastgränser för släp

⚠ VARNING

Om du överskrider lastgränsen eller lastar fordon och släp på fel sätt kan det orsaka en olycka som kan resultera i allvarliga skador eller dödsfall.

Kontrollera lastningen av fordonet och släpet noga innan du börjar köra.

Kontrollera att lasten ligger inom viktgränsen på en allmän väg. Om du inte har tillgång till en allmän väg lägger du ihop vikten på bagaget med vikten på släpet (enligt tillverkarens uppgift) och mät sedan kultrycket med lämplig våg eller kultrycksmätare eller uppskatta den utifrån lastfördelningen. Mer information finns i släpvagnens instruktionsbok.

Inkörning.

Undvik att dra släp med fordonet under de första 1 000 km.

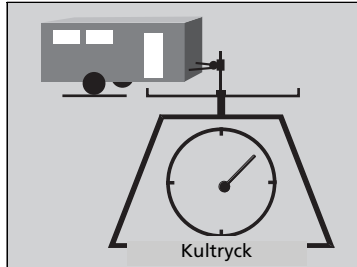

■ Kultryck

Släpvagnens kultryck får aldrig överstiga 75 kg. Detta är den vikt som släpet lägger på dragkroken när det är fullastat. Som en tumregel för släpvikter på under 750 kg gäller att kultrycket ska vara 10 procent av släpvagnens totala vikt.

- För högt kultryck minskar framdäckens väggrepp och styrning. För lågt kultryck kan göra släpvagnen instabil och få den att kränga.
- För att åstadkomma ett lämpligt kultryck, börja med att placera 60 % av lasten i släpets främre del och 40 % mot den bakre delen. Ändra om lasten efter behov.

☒ Lastgränser för släp

Om du drar en släpvagn i bergsområden ska du minska den kombinerade fordonsvikten med 10 % från den maximala dragvikten för varje 1 000 meter över havet.

Överskrid aldrig den maximala dragvikten eller specifika lastgränser.

☒ **Specifikationer** S. 740

■ Drag och tillbehör

Dragutrustning ska anpassas efter släpets storlek, lastens storlek och var du kör.

■ Dragkrokar

Dragkroken måste vara en godkänd typ och ordentligt monterad i underredet på fordonet.

■ Säkerhetsvagnar

Använd alltid säkerhetsvagnar när du drar ett släp. Se till att slacket är tillräckligt stort för att du ska kunna svänga i korsningar utan problem, men låt dem inte släpa i marken.

■ Släpbromsar

Om du funderar på att använda ett bromsat släp ska du se till att använda ett släp med elektroniskt styrda bromsar. Försök inte ansluta släpet till fordonets hydraulsystem. Försök inte koppla en släpvagnsbroms till bilens hydrauliska system, oavsett hur bra det tycks fungera, eftersom det försämrar bromseffektiviteten och skapar en potentiell risk.

■ Ytterligare dragutrustning

Det kan finnas särskilda bestämmelser om särskilda sidospeglar vid körning med släp. Även om det inte krävs där du bor, bör du montera extra speglar om sikten är begränsad på något sätt.

■ Släpbelysning

Släpets belysning och utrustning måste överensstämma med bestämmelserna i landet där du kör. Kontakta närmaste återförsäljare eller uthyrare av släp för information om vad som gäller i det område eller land där du planerar att köra med släpet.

» Drag och tillbehör

Se till att all utrustning är korrekt installerad och underhållen samt att den överensstämmer med bestämmelserna i landet där du kör.

Kontakta en återförsäljare eller uthyrare av släp och hör vilken utrustning som rekommenderas eller krävs för dina bogseringsändamål.

Kontakta släpvagnens tillverkare för korrekt installation och inställning av utrustningen. Felaktig installation och inställningar kan påverka fordonets manövrering, stabilitet och bromsprestanda.

Belysning och kablage på ett släp kan variera med typ och märke. Om en kontakt behövs ska den monteras av en behörig tekniker.

Säker körning med släpvagn*

Saker du behöver veta innan du kör med släp

- Lämna in släpet på service och håll det i gott skick.
- Kontrollera att alla vikter och all last i fordonet och på släpet inte överskrider den tillåtna gränsen.
 - ▣ **Lastgränser för släp** S. 460
- Koppla dragkrok, säkerhetsvajer och övriga nödvändiga detaljer på släpet på ett säkert sätt.
- Lasta och surra all last ordentligt så att den inte kommer i rörelse när du kör.
- Kontrollera att belysning och bromsar på släpet fungerar ordentligt.
- Kontrollera ringtrycket på släpet (även reservdäcket).
- Kontrollera gällande bestämmelser för maxhastighet och andra restriktioner för fordon som drar släp. Om du kommer att köra genom flera olika länder ska du kontrollera de enskilda ländernas bestämmelser innan du ger dig av eftersom de kan variera.
- Stäng av systemet för automatiskt tomgångsstopp med hjälp av **OFF**-knappen för automatiskt tomgångsstopp. Släpets vikt kan påverka fordonets bromsförmåga om det automatiska tomgångsstoppet aktiveras i en backe när man drar ett släp.

Hastighet och växling vid bogsering

- Kör långsammare än normalt.
- Lyd hastighetsbegränsningar för fordon med släp.

Modeller med automatisk växellåda

- Använd växelläge **D** vid bogsering av släp på plan mark.

Alla modeller

Upp- eller nedväxlingsindikatorn tänds vid den bästa tidpunkten för upp- eller nedväxling för bästa bränsleekonomi.

▣ Säker körning med släpvagn*

Den högsta tillåtna hastigheten vid körning med släpvagn är 80 km/h i Sverige, men kan vara högre i andra länder.

Parkering

Utöver normala försiktighetsåtgärder ska du lägga klossar för samtliga hjul på släpet.

Vid körning i uppførsbacke bör inte lutningen överstiga 12 %. Följ anvisningarna och rekommendationerna i fråga om lämpliga vägar för körning med släp.

När du blir omkörd av stora fordon kan detta ge upphov till vinddrag som får släpet att wobbla. Håll en konstant hastighet och styr rakt fram.

Kör alltid långsamt och ta gärna någon till hjälp när du backar.

▣ Hastighet och växling vid bogsering

Vid bogsering av en släpvagn med fast sida (t.ex. en husvagn) ska du aldrig köra fortare än 88 km/h (dock inte högre än 80 km/h i Sverige). Vid högre hastigheter kan släpvagnen börja vingla eller påverka fordonets köregenskaper.

* Ej tillgängligt på alla modeller

Svänga och bromsa

- Sväng långsammare och med en större svängradie än normalt.
- Räkna med längre bromstid och bromssträcka.
- Undvik plötsliga inbromsningar eller svängar.

Körning i kuperad terräng

- Håll ett öga på temperaturmätaren. Om den närmar sig den övre nivån, stäng av klimatanläggningen och sänk farten. Kör säkert åt sidan och låt motorn svalna vid behov.

Modeller med automatisk växellåda

- Växla till **S**-läge och använd växlingspaddeln för att växla ned vid körning i nedförsbacke. Detta bidrar till att öka motorbromseffekten och förhindrar att bromssystemet överhettas.

» Hastighet och växling vid bogsering

Nedväxlingsindikatorn kommer att rekommendera dig att växla ned till ettans växel. Det är upp till dig växla ned till ettan för att öka motorbromsningen. Undvik plötslig motorbromsning.

Rådande väglag och trafikförhållanden kan kräva att du växlar vid andra tidpunkter än dem som indikeras.

» Körning i kuperad terräng

Modeller med automatisk växellåda

Om du använder rattpaddlarna vid körning i upp- eller nedförsbacke, välj 3:ans, 2:ans eller 1:ans växel, beroende på hastighet och vägförhållanden. Använd inte 4:an eller 5:an.

Modeller utan nyckelfritt system

Starta motorn

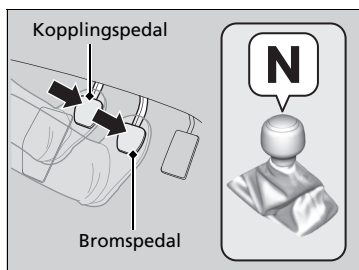
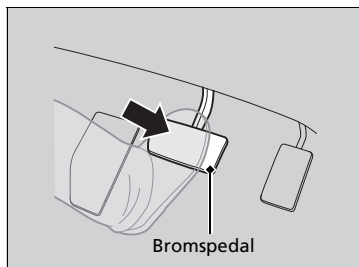

1. Kontrollera att handbromsen är åtdragen.
 - ▶ Indikatorn (röd) för parkeringsbroms och bromssystem tänds i 15 sekunder när du drar upp den elektriska parkeringsbromsens reglage.

Modeller med automatisk växellåda

2. Trampa på bromspedalen.
 - ▶ Det går även att starta i **N**, men det är säkrare att starta i läge **P**.

Modeller med manuell växellåda

2. Kontrollera att växelspaken står i läge **N**.
Trampa sedan på bromsen med högerfoten och på kopplingen med vänsterfoten.
 - ▶ Kopplingen måste vara helt i botten för att motorn ska starta.

Starta motorn

Håll bromspedalen ordentligt nedtrampad när du startar motorn.

Motorn är mer svårstartad i kall väderlek och i den tunnare luften på höjder över 2 400 m.ö.h.

När du startar motorn i kall väderlek ska du stänga av alla elektriska tillbehör som belysning, värmesystem*/klimatanläggning* och eluppvärmd bakruta, för att minska batteriförbrukningen.

Låt en återförsäljare kontrollera fordonet om avgassystemet låter onormalt eller om du känner avgaslukt i kupén. Det kan ha uppstått ett problem med motorn eller avgassystemet.

* Ej tillgängligt på alla modeller

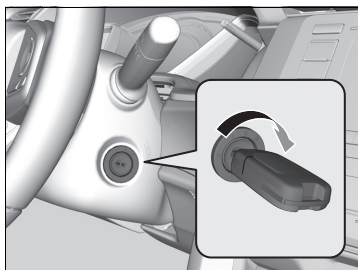

Alla modeller

3. Vrid om tändningslåset till läge START  utan att trampa på gaspedalen.

Modeller med automatisk växellåda

- Om glödstiftsindikatorn tänds ska du hålla bromspedalen nedtryckt och vänta tills indikatorn släcks. Motorn startar automatiskt.

Modeller med manuell växellåda

- Om glödstiftsindikatorn tänds, håll kopplingspedalen nedtryckt och vänta tills indikatorn släcks. Motorn startar automatiskt.

►► Starta motorn

Håll inte tändningsnyckeln i läge START  i mer än 10 sekunder.

- Om motorn inte startar direkt, vänta i minst 30 sekunder före nytt startförsök.
- Om motorn startar, men stannar omedelbart ska du vänta i minst 30 sekunder innan du upprepar steg 3 samtidigt som du trampar lätt på gaspedalen. Släpp upp gaspedalen när motorn startar.

När motorfel eller motorstopp inträffar på grund av för låg bränslenivå, flytta omedelbart fordonet till en säker plats och fyll på minst 10 liter bränsle.

När bränslet tar slut kommer luft in i bränslesystemet. Detta kan leda till långsam motorstart.

Om motorn inte startar på första försöket ska du försöka några gånger igen. Om motorn fortfarande inte startar ska du kontakta en återförsäljare.

Om utomhustemperaturen är mycket låg kan motorns toppeffekt begränsas när motorn startas. Syftet med detta är att underlätta bränsleflödet för motorns normala funktion.

För att säkerställa ordentlig smörjning får motorn inte köras över det höga tomgångsvarvet innan indikatorn för lågt oljetryck har slocknat. Undvik hård acceleration eller att anstränga motorn innan den har nått normal driftstemperatur.

☒ Starta motorn

Vänta inte tills motorns startar med nyckeln i START .

Startspärrsystemet skyddar bilen mot stöld. Om en felaktigt kodad enhet används, spärras motorns bränslesystem.

☒ **Startspärrsystem** S. 185

■ Köra iväg

Modeller med automatisk växellåda

1. Håll högerfoten på bromspedalen och tryck på **[D/S]**-knappen.
Välj **[R]** om du ska backa.
2. Med parkeringsbromsen åtdragen, släpp bromspedalen och tryck lätt på gaspedalen.
 - Kontrollera att indikatorn för parkeringsbromsen och bromssystemet slocknar.
📖 **Handbroms** S. 579

■ Hjälpsystemet för start i backe

Hjälpsystem vid start i backe bromsar fordonet under kort tid för att förhindra att det kommer i rullning i backar och sluttningar när man flyttar foten från broms- till gaspedalen.

Modeller med automatisk växellåda

Ändra växelläget till läge **[D]** eller **[S]** när du står i uppførsbacke, eller **[R]** i nedførsbacke, och släpp sedan upp bromspedalen.

Modeller med manuell växellåda

Trampa ned kopplingspedalen och lägg i någon av framåtväxlarna när du står i uppførsbacke, eller **[R]** i nedførsbacke, och släpp sedan upp bromspedalen.

» Köra iväg

Modeller med manuell växellåda

Om motorn tjuvstannar, tryck ned kopplingspedalen helt inom tre sekunder. Motorn kan starta igen automatiskt under vissa förhållanden. I annat fall, följ standardproceduren.

Du kan även lossa parkeringsbromsen genom att trycka på den elektriska parkeringsbromsens omkopplare medan du håller bromspedalen nedtryckt. I nedførsbacke kan du starta fordonet mjukare genom att för hand att lossa den med parkeringsbromsens omkopplare, än genom att lossa den med gaspedalen.

» Hjälpsystemet för start i backe

Det är inte säkert att backstartssystemet förhindrar fordonet från att komma i rullning i mycket branta eller hala backar och det fungerar inte i låta stigningar.

Hjälpsystemet för start i backe ersätter inte handbromsen.

Hjälpsystemet för start i backe fungerar även när VSA-systemet är avstängt.

Modeller med nyckelfritt system

Starta motorn

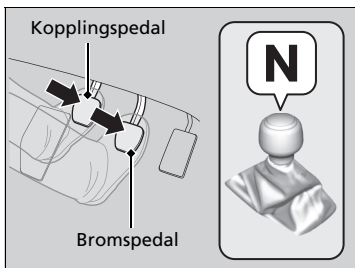
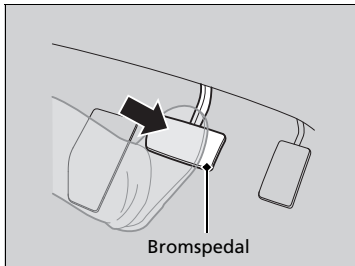

1. Kontrollera att handbromsen är åtdragen.
 - Indikatorn (röd) för parkeringsbroms och bromssystem tänds i 15 sekunder när du drar upp den elektriska parkeringsbromsens reglage.

Modeller med automatisk växellåda

2. Trampa på bromspedalen.
 - Det går även att starta i **N**, men det är säkrare att starta i läge **P**.

Modeller med manuell växellåda

2. Kontrollera att växelspaken står i läge **N**. Trampa sedan på bromsen med högerfoten och på kopplingen med vänsterfoten.
 - Kopplingen måste vara helt i botten för att motorn ska starta.

► Starta motorn

Håll bromspedalen ordentligt nedtrampad när du startar motorn.

Motorn är mer svårstartad i kall väderlek och i den tunnare luften på höjder över 2 400 m.ö.h.

När du startar i kall väderlek ska du stänga av alla elektriska tillbehör som belysning, klimatanläggning och bakrutans uppvärmning för att minska batteriförbrukningen.

Låt en återförsäljare kontrollera fordonet om avgassystemet låter onormalt eller om du känner avgaslukt i kupén. Det kan ha uppstått ett problem med motorn eller avgassystemet.

För den nyckelfria fjärrsändaren i närheten av **ENGINE START/STOP**-knappen om batteriet i fjärrsändaren håller på att ta slut.

► **Om batteriet i den nyckelfria fjärrkontrollen är svagt** S. 709

Det kan hända att motorn inte startar om den nyckelfria fjärrkontrollen utsätts för starka radiovågor.

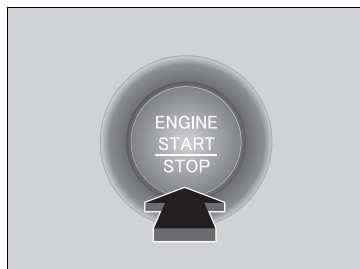

Alla modeller

- Tryck på **ENGINE START/STOP** utan att trampa ner gaspedalen.

Modeller med automatisk växellåda

- Om glödsticksindikatorn tänds ska du hålla bromspedalen nedtryckt och vänta tills indikatorn släcks. Motorn startar automatiskt.

Modeller med manuell växellåda

- Om glödsticksindikatorn tänds, håll kopplingspedalen nedtryckt och vänta tills indikatorn släcks. Motorn startar automatiskt.

Stänga av motorn

Du kan bara stänga av motorn när fordonet står helt stilla.

Låt motorn gå tomgång i 10 sekunder innan du stänger av motorn.

Modeller med automatisk växellåda

- Ställ växelväljaren i läge **P**.
- Tryck på **ENGINE START/STOP**-knappen.

Modeller med manuell växellåda

- Om växelspaken står i läge **N**, tryck på **ENGINE START/STOP**-knappen.
- Om växelspaken står i en annan växel än **N** trampar du ner kopplingen och trycker sedan på **ENGINE START/STOP**-knappen.

Starta motorn

Tryck inte ned **ENGINE START/STOP**-knappen för att starta motorn.

Stäng av fordonsströmläget om motorn inte startar och vänta i minst 30 sekunder innan du försöker igen.

Startspärrsystemet skyddar bilen mot stöld. Om en felaktig kodad enhet används spärras motorns bränslesystem.

Startspärrsystem S. 185

När motorfel eller motorstopp inträffar på grund av för låg bränslenivå, flytta omedelbart fordonet till en säker plats och fyll på minst 10 liter bränsle.

När bränslet tar slut kommer luft in i bränslesystemet. Detta kan leda till långsam motorstart.

Om motorn inte startar på första försöket ska du försöka några gånger igen. Om motorn fortfarande inte startar ska du kontakta en återförsäljare.

Om utomhustemperaturen är mycket låg kan motorns toppeffekt begränsas när motorn startas. Syftet med detta är att underlätta bränsleflödet för motorns normala funktion.

För att säkerställa ordentlig smörjning får motorn inte köras över det höga tomgångsvarvet innan indikatorn för lågt oljetryck har slocknat. Undvik hård acceleration eller att anstränga motorn innan den har nått normal driftstemperatur.

Köra iväg

Modeller med automatisk växellåda

1. Håll högerfoten på bromspedalen och tryck på **[D/S]**-knappen. Välj **[R]** om du ska backa.
2. Med parkeringsbromsen åtdragen släpper du upp bromspedalen och trycker lätt ned gaspedalen.
 - ▶ Kontrollera att indikatorn för parkeringsbromsen och bromssystemet slocknar.

Modeller med manuell växellåda

Om motorn tjuvstannar, tryck ned kopplingspedalen helt inom tre sekunder. Motorn kan starta igen automatiskt under vissa förhållanden. I annat fall, följ standardproceduren.

Hjälpssystemet för start i backe

Hjälpssystem vid start i backe bromsar fordonet under kort tid för att förhindra att det kommer i rullning i backar och sluttningar när man flyttar foten från broms- till gaspedalen.

Modeller med automatisk växellåda

Ändra växelläget till läge **[D]** eller **[S]** när du står i uppførsbacke, eller **[R]** i nedførsbacke, och släpp sedan upp bromspedalen.

Modeller med manuell växellåda

Trampa ned kopplingspedalen och lägg i någon av framåtväxlarna när du står i uppførsbacke, eller **[R]** i nedførsbacke, och släpp sedan upp bromspedalen.

☒ Köra iväg

Du kan även lossa parkeringsbromsen genom att trycka på den elektriska parkeringsbromsens omkopplare medan du håller bromspedalen nedtryckt. I nedførsbacke kan du starta fordonet mjukare genom att för hand att lossa den med parkeringsbromsens omkopplare, än genom att lossa den med gaspedalen.

☒ Hjälpsystemet för start i backe

Det är inte säkert att backstartsystemet förhindrar fordonet från att komma i rullning i mycket branta eller hala backar och det fungerar inte i lätta stigningar.

Hjälpssystemet för start i backe ersätter inte handbromsen.

Hjälpssystemet för start i backe fungerar även när VSA-systemet är avstängt.

Försiktighetsåtgärder under körning

I dimma

Sikten blir svag när det är dimmigt. Innan du kör, slå på halvljuset även under dagtid. Sakta ned och använd vägens mittlinje, skyddsräckena och bakljusen på framförvarande fordon som vägledning.

» Försiktighetsåtgärder under körning

FÖRSIKTIGHET: Kör inte på vägar med djupt vatten. Att köra genom djupt vatten skadar motorn och elsystemet och leder till haveri.

Modeller med automatisk växellåda

OBS

Tryck inte på en växlingsknapp samtidigt som du gasar. Transmissionen kan skadas.

OBS

Om du upprepade gånger vrider på ratten i extremt låg körhastighet, eller håller ratten i fullt rattutslag (åt höger eller vänster), kan det elektriska servostyrningssystemet (EPS) överhettas. Systemet går in i ett skyddsläge som begränsar dess funktion. Det går allt trögare att vrida på ratten. När systemet svalnar återställs EPS-systemet. Upprepad användning under sådana förhållanden kan i längden skada systemet.

I stark vind

Om en stark sidvind får fordonet i obalans under körning, håll i ratten hårt. Sänk långsamt farten och håll fordonet i mitten av vägen. Var försiktig med vindbyar särskilt när du kör ut ur en tunnel, kör över en bro eller flodbank eller kör över en öppen yta som exempelvis en bergtäkt, samt när en stor lastbil passerar.

☒ Försiktighetsåtgärder under körning

Om tändningslåset under färd vrids till läge ACCESSORY **I**^{*1}, så stängs motorn av och alla styr- och bromsstödsfunktioner slutar fungera, vilket gör det svårare att hålla fordonet under kontroll.

Sätt inte växelväljaren i läge **N** eftersom du då inte kan motorbromsa (eller accelerera).

Under de första 1 000 km ska du undvika hastiga accelerationer och fullt gaspådrag för att inte skada motorn eller drivlinan.

Undvik häftiga inbromsningar under fordonets första 300 km. Denna försiktighetsåtgärd gäller också när du byter bromsbelägen.

*1: Modeller med nyckelfritt system har en **ENGINE START/STOP**-knapp istället för tändningslås.

■ Körning i regn

Vägen är hal när det regnar. Undvik hård inbromsning, snabb acceleration och plötslig styrning, och var mer försiktig under körning. Det är sannolikt att vattenplaning uppstår om du kör på gropiga vägar med vattenpölar. Kör inte i djupt vatten och på översvämmade gator. Det kan skada motorn och orsaka fel på elkomponenter.

■ Övriga försiktighetsåtgärder

Om du kör emot något hårt med underredet, stanna på en säker plats. Kontrollera om underredet är skadat. Kontrollera även om det finns något vätskeläckage.

Automatisk växellåda

■ Krypkörning

Motorn går på ett högre tomgångsvarvtal och krypkörningen ökar. Håll bromsen stadigt nedtrampad när du står stilla.

■ Nedväxling

Om gaspedalen trampas ner snabbt vid körning i uppførsbacke kan det leda till att transmissionen växlar ner till en lägre växel, vilket leder till oväntad ökning i hastighet. Gasa försiktigt, i synnerhet vid halt väglag och i kurvor.

☒ Körning i regn

Var försiktig när vattenplaning uppstår. När du kör på en väg täckt med vatten i hög hastighet bildas en vattenkil mellan däck och väggyta. Om detta inträffar kan bilen inte reagera på dina ingrepp, t.ex. styrning och inbromsning.

Minska långsamt farten när du växlar ner. Om vägen är hal kan en plötslig inbromsning orsaka sladd.

Modeller med automatisk växellåda

Växla

Ändra växelläge beroende på omständigheter och dina körbehov.

■ Växlingsknappens lägen



P **Parkering**
Används vid parkering eller innan du stänger av eller startar motorn.

R **Backläge**
Används vid backning

N **Neutralläge**
Växellådan är inte låst

D/S **Kör-/S-läge**
Varje gång du trycker på **D/S-knappen** växlar du läge mellan Drive- och S-läge.

Används för:

Drivning

- Normal körning (automatisk växling mellan 1:a och 9:e växeln)
- Tillfällig körning i sekventiellt läge

S-läge

- Automatisk växling mellan 1:a och 8:e växeln (8:e växeln används endast vid höga hastigheter)
- Körning i sekventiellt läge

▶▶ Växla

⚠ VARNING

Kontrollera att parkeringsbromsen är ilagd eftersom fordonet kan rulla iväg annars.

Ett fordon som rullar iväg kan orsaka en kollision med allvarliga skador eller dödsfall som följd.

Håll alltid foten på bromspedalen tills du har kontrollerat att **P** visas på växellägesindikatorn.

Förebygga fel och oavsiktlig aktivering:

- Spill inte någon vätska på eller runt växlingsknapparna.
- Placera inte eller tappar föremål på eller runt växlingsknapparna.
- Låt inte passagerare eller barn använda växlingsknapparna.

Summern ljuder när du trycker ned gaspedalen i växelläget **N**. Växla till läge **D** eller **R** med bromspedalen nedtryckt.

Vid växling i extremt låga temperaturer (-30 °C) kan det förekomma en kort fördröjning innan växelläget visas på displayen. Kontrollera alltid att du har lagt i rätt växel innan du kör.

■ **P (parkeringsbroms – knapp)**

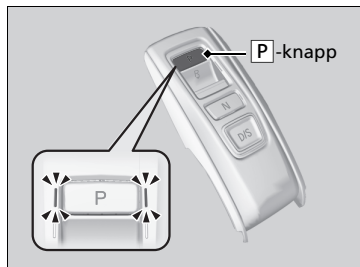

Växelläget ändras till **P** när du trycker ned **P**-knappen när fordonet är parkerat med fordonsströmläget i läget ON. Indikatorerna på sidorna av **P**-knappen tänds.

Växling

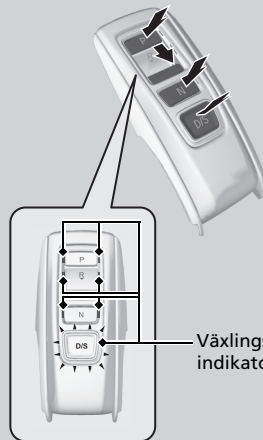
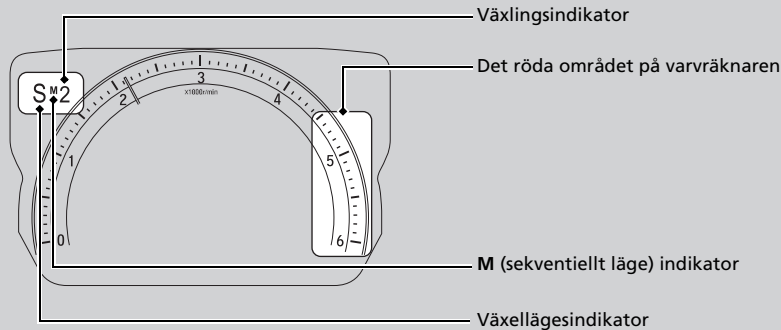

- P** Tryck på **P**-knappen.
- R** Dra knappen **R** bakåt.
- N** Tryck på **N**-knappen.
- D/S** Tryck på **D/S-knappen** -knappen. Varje gång du trycker på knappen växlas läget mellan Drive- (Kör) och S-läge.

Växling

OBS

När du växlar från läge **D** till läge **R** och vice versa ska du hålla bromspedalen nedtryckt samtidigt som fordonet står helt stilla.

Om du trycker på växlingsknappen innan fordonet står helt stilla kan det skada transmissionen.

Använd växellägesindikatorn och växlingsknappens indikator för att kontrollera växelläget innan du trycker på en växlingsknapp.

Om indikatorn för det aktuella växelläget eller alla växellägesindikatorer blinkar samtidigt finns det ett problem med transmissionen.

Undvik plötslig acceleration och låt en återförsäljare titta på växellådan så snart som möjligt.

Bränsletillförseln kan stoppas om motorn övervarvas (varvmätaren går in i eller över den röda zonen). Om det händer kan du känna ett lätt ryck.

Om varvtal ökas när växelväljaren är i läge **N**, **P** eller **R** kan bränsletillförseln avbrytas, trots att motorvarvtalet inte är inom det röda området på varvräkaren.

Summern ljuder en gång när du växlar till läge **R**.

Vid noll- eller minusgradiga förhållanden kan den elektroniska växelväljaren reagera långsamt. Tryck alltid ned bromspedalen innan du växlar till läge **P** och kontrollera att **P** visas på växellägesindikatorn innan du lossar bromsen.

■ När du öppnar förardörren

Om du öppnar förardörren under följande omständigheter ändras automatiskt till **P**.

- Fordonet står stilla med motorn igång eller rör sig i 2 km/tim eller långsammare.
 - Växelväljaren är i ett annat läge än **P**.
 - Förarens säkerhetsbälte har lossats.
- Om du ändrar växelläget manuellt från **P** med bromspedalen nedtryckt återgår växelläget automatiskt till **P** när du släpper upp bromspedalen.

■ När du stänger av fordonsströmläget

Om du slår av motorn när fordonet står stilla och växelväljaren är i annat läge än **P** ändras växelläget automatiskt till **P**.

» När du öppnar förardörren

Även om systemet är avsett att automatiskt växla till läge **P** under de förhållanden som beskrivs bör du alltid för säkerhets skull välja läge **P** innan du öppnar förardörren. Parkera fordonet på ett säkert ställe.

📖 **Vid stillastående** S. 598

Om du vill köra fordonet efter att växelläget har ändrats automatiskt till **P** under de förhållanden som beskrivs ska du stänga dörren, spädda fast säkerhetsbältet, trycka ned bromspedalen och växla.

Om du lämnar fordonet ska du stänga av motorn och låsa dörrarna.

■ Om du vill att växelväljaren förblir i läget **N [biltvättläge]**

Med motorn igång:

1. Tryck ned och håll bromspedalen nedtryckt.
2. Välj **N** och släpp knappen för att visa (Neutral) **N** i förarinformationsgränssnittet.

Modeller med nyckelfritt system

3. Tryck på **ENGINE START/STOP** inom fem sekunder.
Fordonsströmläget ändras till ACCESSORY.
 - ▶ Fordonet försätts i biltvättläge, vilket måste användas när fordonet passerar genom en automatisk biltvätt av transportörtyper där ingen sitter kvar i fordonet.
 - ▶ Växelläget står kvar i läge **N** med fordonsströmläget i ACCESSORY i 15 minuter och ändras sedan automatiskt till läge **P**.Om du växlar manuellt till läge **P** avbryts läget ACCESSORY. **P**-indikatorn tänds.

Modeller utan nyckelfritt system

3. Vrid tändningslåset till ACCESSORY **I** inom fem sekunder.
 - ▶ Fordonet försätts i biltvättläge, vilket måste användas när fordonet passerar genom en automatisk biltvätt av transportörtyper där ingen sitter kvar i fordonet.
 - ▶ Växelläget står kvar i läge **N** med tändningslåset i ACCESSORY **I** i 15 minuter och ändras sedan automatiskt till läge **P**.

■ Begränsning vid växellägesval

Du kan inte välja ett växelläge under vissa omständigheter som kan leda till en olycka.

När växelväljaren är i:	1. Under följande omständigheter:	2. Du kan inte välja:	3. Växelläget är kvar i/ändras till:	Så ändrar du växelläge
P	Bromspedalen är inte nedtryckt.	Annat växelläge	P	Släpp upp gaspedalen och tryck ned bromspedalen.
	Gaspedalen är nedtryckt.			
N	Fordonet rör sig i låg hastighet utan att bromspedalen trycks ned.	Annat växelläge	N	Stanna fordonet på en säker plats, håll bromspedalen nedtryckt och välj lämpligt växelläge.
	Fordonet rör sig i låg hastighet med gaspedalen nedtryckt.			
N , D eller S	Fordonet rör sig framåt.	R	N	Stanna fordonet på en säker plats, håll bromspedalen nedtryckt och välj lämpligt växelläge.
R eller N	Fordonet rör sig bakåt.	D , S		
R , N , D eller S	Fordonet rör sig.	P		

Sekventiellt läge

Använd växlingspaddlarna för att växla mellan 1:a och 9:e växeln utan att ta händerna från ratten. Växelväljaren övergår till sekventiellt läge.

■ När växelväljaren är i läge **D**:

Fordonet övergår tillfälligt till sekventiellt läge och indikatorn för sekventiellt växelväljarläge tänds.

När fordonet går in i sekventiellt läge med hjälp av **-**-växlingspaddeln och den lägre växeln är tillgänglig väljer växelväljaren enkel eller dubbel växling.

Så fort du kör i jämn hastighet avbryts den sekventiella växlingen automatiskt och indikatorn för sekventiellt växelväljarläge slocknar.

Håll in **+**-växlingspaddeln i två sekunder för att återgå till normal körning.

När **D/S** trycks ned återgår det sekventiella läget till normal körning med växelläget **S**.

■ När växelväljaren är i läge **S**:

Fordonet övergår tillfälligt till sekventiellt läge och indikatorn **M** (sekventiellt läge) och indikatorn för sekventiellt växelväljarläge tänds.

När fordonshastigheten ökar och motorvarvtalet närmar sig varvräknarens röda område växlar växellådan automatiskt upp till nästa växel.

Du kan avbryta detta läge genom att hålla in **+**-växlingspaddeln i två sekunder. När det sekventiella läget avbryts släcks indikatorn för sekventiellt läge och indikatorn för sekventiellt växelväljarläge.

När **D/S** trycks ned återgår det sekventiella läget till normal körning med växelläget **D**.

Använda sekventiellt läge

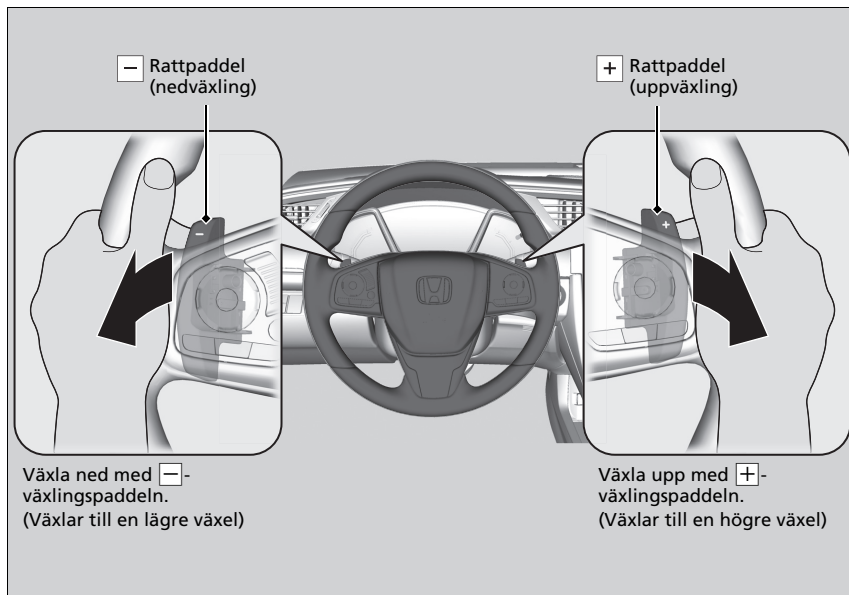

► Använda sekventiellt läge

Varje omställning av en paddel växlar ett steg. För att växla kontinuerligt släpper du rattpaddeln innan du drar i den igen för att lägga i nästa växel.

Om indikatorn för sekventiellt växelväljarläge blinkar när du försöker växla upp eller ner betyder det att fordonets hastighet inte ligger inom det tillåtna växlingsintervallet. Accelerera något för att växla upp eller sakta farten för att växla ner medan indikatorn blinkar.

Uppväxlingsindikatorer

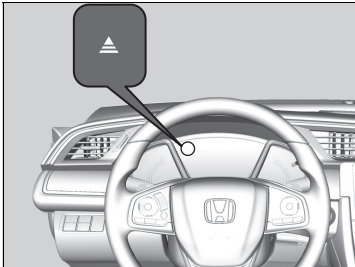

Tänds när fordonet är i sekventiellt läge för att indikera när det är lämpligt att växla för att bibehålla det mest bränslesnåla körsättet.

Uppväxlingsindikatorn: Tänds när du rekommenderas att lägga i en högre växel.

Uppväxlingsindikatorer

⚠ VARNING

Växelindikatorn är endast avsedd som en vägledning för att uppnå bättre bränsleekonomi. Lita inte på växelindikatorn när vägslag och trafikförhållanden är olämpliga eller när du kan bli distraherad av den.

Denna indikator rekommenderar dig aldrig att växla ned för att förstärka motorbromseffekten. Du kan växla ned för att öka motorbromsningen i en nedförsbacke.

Växla alltid ner vid lämplig hastighet.

Det kan hända att färgen på miljömätaren ändras om man inte växlar när någon av växlingsindikatorerna tänds. Detta kan i sin tur leda till en förändrad bränsleekonomi.

Rådande vägslag och trafikförhållanden kan kräva att du växlar vid andra tidpunkter än dem som indikeras.

Modeller med manuell växellåda

Växla

Manövrering av växelspaken

Trampa ner kopplingspedalen helt när du växlar och släpp sedan sakta upp pedalen.

Trampa ner kopplingen och vänta några sekunder innan du lägger spaken i **R** eller lägg i någon av framväxlarna för en liten stund. Denna åtgärd förhindrar att växlarna "skrapar".

Vila inte foten mot kopplingspedalen när du inte växlar. Detta kan leda till att kopplingen slits fortare.

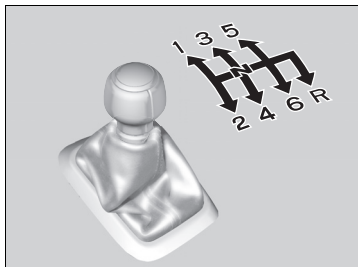

Manövrering av växelspaken

OBS

Växla inte till läge **R** innan fordonet står helt stilla. Om du lägger i **R** innan fordonet har stannat helt kan det skada transmissionen.

OBS

Innan du växlar ner ska du se till att motorn inte övervarvar och att varvräknaren inte går in i det röda området. Om detta händer kan motorn skadas allvarligt.

Om du överskrider den maximala hastigheten för ilagd växel går varvräknaren in i det röda området. Du kan då känna en lätt ryckning.

Uppväxlings-/nedväxlingsindikatorer

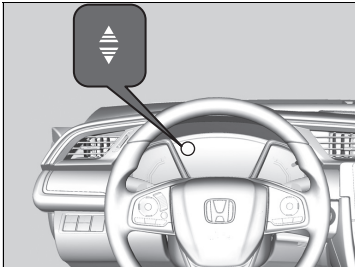

Modeller med Honda Sensing

Tänds för att uppmärksamma föraren på att en växling rekommenderas för att upprätthålla bränslesnål körning eller för att förhindra motorstopp.

Modeller utan Honda Sensing

Tänds för att uppmärksamma föraren på att en växling rekommenderas för att upprätthålla bränslesnål körning.

Alla modeller

Uppväxlingsindikatorn: Tänds när du rekommenderas att lägga in en högre växel.

Nedväxlingsindikatorn: Tänds när du rekommenderas att lägga in en lägre växel.

Uppväxlings-/nedväxlingsindikatorer

⚠ VARNING

Växelindikatorn är endast avsedd som en vägledning för att uppnå bättre bränsleekonomi. Undvik växelindikatorn när väglag och trafikförhållanden är olämpliga eller när du kan bli distraherad av den.

Denna indikator rekommenderar dig aldrig att växla ned för att förstärka motorbromseffekten. Du kan växla ned för att öka motorbromsningen i en nedförsbacke.

Växla alltid ner vid lämplig hastighet.

Nedväxlingsindikatorn tänds inte när du växlar ner från [2] till [1].

Det kan hända att färgen på miljömätaren ändras om du inte växlar när någon av växlingsindikatorerna tänds. Detta kan i sin tur leda till en förändrad bränsleekonomi.

Rådande väglag och trafikförhållanden kan kräva att du växlar vid andra tidpunkter än dem som indikeras.

Backspärr

Den manuella växellådan har spärrmekanism som hindrar dig från att oavsiktligt lägga i **R** från en framåtväxel i en viss hastighet.

Gör så här om du inte kan lägga i **R** när fordonet står stilla:

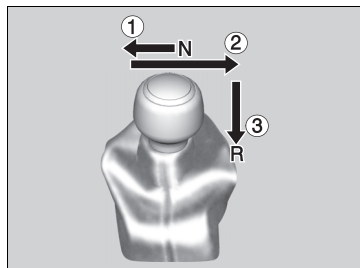

1. Trampa ner kopplingen, flytta växelspaken så långt det går åt vänster och lägg i **R**.
2. Om det fortfarande inte går att lägga i **R** drar du åt parkeringsbromsen och vrider tändningslåset till något av lägena ACCESSORY **I** eller LOCK **O***1.
3. Trampa ner kopplingen och lägg i **R**.
4. Håll kopplingen nertrampad och starta motorn.

Låt återförsäljaren kontrollera fordonet om du måste vidta den här åtgärden ofta.

*1: Modeller med nyckelfritt system har en **ENGINE START/STOP**-knapp istället för tändningslås.

ECON-läge

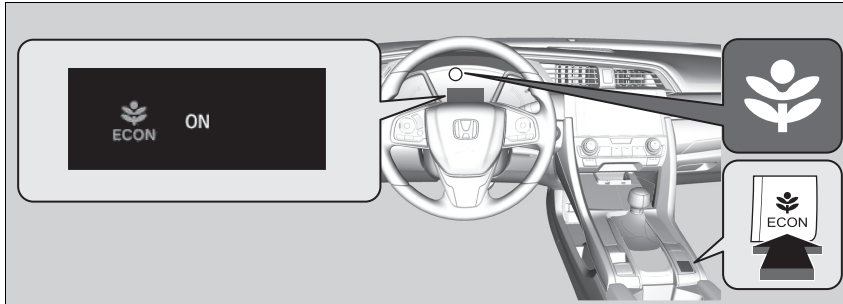

Tryck på **ECON**-knappen för att slå på och av ECON-läget. ECON-läget gör det lättare att förbättra bränsleekonomin genom justeringar av klimatanläggningens prestanda.

▶▶ ECON-läge

I ECON-läge ger klimatanläggningen större temperaturvariationer.

Modeller med automatisk växellåda

Automatiskt tomgångsstopp

Motorn stängs av automatiskt när fordonet står stilla (beroende på miljöförhållandena och fordonets driftförhållanden) för att hjälpa till att maximera bränsleekonomin. Indikatorn (grön) tänds när detta sker.

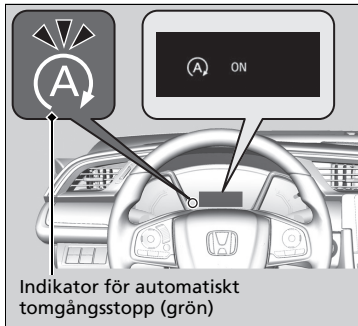

Därefter startas motorn om när det åter är dags att köra, eller beroende på miljö- och fordonsförhållanden, och indikatorn (grön) slocknar.

► **Motorn startas om automatiskt när:**
S. 492

Om förardörren öppnas när indikatorn (grön) är tänd ljuder summern för att uppmärksamma föraren på att det automatiska tomgångsstoppssystemet är aktiverat.

Ett meddelande som rör det automatiska tomgångsstoppet visas på förarinformationsgränssnittet.

► **Indikatorer** S. 98
► **Anpassade funktioner*** S. 156, 366

►► Automatiskt tomgångsstopp

Fordonets 12-voltsbatteri är speciellt utformat för en modell med automatiskt tomgångsstopp. Användning av annat 12-voltsbatteri än den specificerade typen kan förkorta batteriets livslängd och förhindra det automatiska tomgångsstoppet från att aktiveras. Om du behöver byta ut 12-voltsbatteriet ska du se till att välja den specificerade typen. Fråga en återförsäljaren om mer information.

► **Specifikationer** S. 740

Det automatiska tomgångsstoppets varaktighet:

- **Ökar** i ECON-läget, jämfört med när ECON-läget är avstängt, när klimatanläggningen* används.

Automatiskt tomgångsstoppssystem PÅ/AV

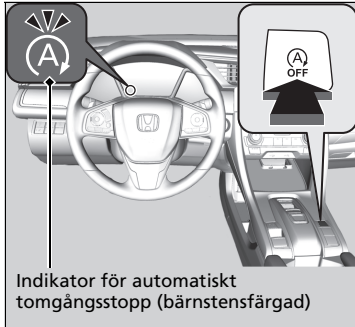

Tryck på den här knappen för att stänga av det automatiska tomgångsstoppet. Det automatiska tomgångsstoppssystemet stoppas.

- Det automatiska tomgångsstoppssystemet stannar och indikatorn (bärnstensfärgad) tänds.

Tomgångsstoppet aktiveras varje gång du startar motorn, även om du inaktiverade det förra gången du körde.

Automatiskt tomgångsstoppssystem PÅ/AV

Om du trycker på **OFF**-knappen för automatiskt tomgångsstopp återstartar motorn när det automatiska tomgångsstoppet är aktiverat.

Det automatiska tomgångsstoppet aktiveras när:

Fordonet stannar med växelväljaren i läge **D** och bromspedalen nedtryckt.

Det automatiska tomgångsstoppet aktiveras inte i följande fall:

- Du trycker på **OFF**-knappen för det automatiska tomgångsstoppet.
- Förarens säkerhetsbälte är inte fastspänt.
- Motorns kylvätsketemperatur är för låg eller hög.
- Motorns kylvätsketemperatur är låg eller hög.
- Fordonet stannar igen innan det har kommit upp i en hastighet på 5 km/tim efter att motorn har startats.
- Stannat i en brant backe.
- Motorn startas med motorhuvens öppna.
 - Stäng av motorn. Stäng motorhuvens innan motorn startas igen för att aktivera det automatiska tomgångsstoppet.
- Batteriet håller på att laddas ur.
- Batteriets innertemperatur är 5 °C eller lägre.
-  är påslagen (indikator på).
- Växelväljaren är i ett annat läge än **D**.
- Klimatanläggningen* används och yttertemperaturen är antingen under -20 °C eller över 40 °C.
- Klimatanläggningen är igång* och temperaturen är inställd på **Hi** eller **Lo**.

Det automatiska tomgångsstoppet aktiveras när:

Öppna inte motorhuvens under ett tomgångsstopp. Om motorhuvens öppnas återstartar motorn inte automatiskt.

Starta i så fall motorn med tändningslåset eller * eller **ENGINE START/STOP**-knappen*.

► **Starta motorn** S. 465, 469

Modeller med nyckelfritt system

Om du trycker på **ENGINE START/STOP**-knappen ändras läget till **ACCESSORY** även automatiskt tomgångsstopp är aktiverat. I läget **ACCESSORY** återstartar motorn inte längre automatiskt. Följ standardproceduren att starta motorn.

► **Starta motorn** S. 469

Modeller utan nyckelfritt system

Även om tändningslåset slås om till **START**  under tiden som automatiskt tomgångsstopp är aktiverat startar motorn inte.

Modeller med ACC med LSF

När **ACC** med **LSF** är aktiverat stannar fordonet utan att bromspedalen trycks ned och automatiskt tomgångsstopp kan aktiveras.

■ **Det automatiska tomgångsstoppet aktiveras eventuellt inte i följande fall:**

- Fordonet stoppas genom plötslig inbromsning.
- Du vrider på ratten.
- Fläkthastigheten är hög*.
- Fordonet accelereras och bromsas in flera gånger vid låg hastighet.
- Klimatanläggningen* används, och skillnaden mellan den inställda temperaturen och den faktiska kupétemperaturen är stor.
- Klimatanläggningen används och fuktigheten i kupén är hög.

* Ej tillgängligt på alla modeller

■ Motorn startas om automatiskt när:

- Bromspedalen är uppsläppt (utan att den automatiska bromshållningsfunktionen är aktiverad).
- Gaspedalen är nedtryckt (och den bromshållningsfunktionen är aktiverad).
 ➤ **Automatisk bromshållning** S. 582

■ Motorn återstartar trots att bromspedalen är nedtryckt *1 när:

- Du trycker på **OFF**-knappen för det automatiska tomgångsstoppet.
- Man vrider på ratten.
- Växelväljaren ställs i läge **R** eller tas ur läge **N** och ställs i läge **D**.
- Trycket på bromspedalen släpps och fordonet börjar röra sig när det stått stilla i en sluttning.
- Trycket på bromspedalen upprepade gånger ökas och minskas något medan bilen står stilla.
- Batteriet håller på att laddas ur.
- Gaspedalen är nedtryckt.
- Förarens bilbälte är inte fastspänt.
-  är påslagen (indikator på).
- Klimatanläggningen* används och skillnaden mellan den inställda och den faktiska kupétemperaturen är stor.
- Klimatanläggningen* används för att avfukta kupén.

Modeller med ACC med LSF

- Det framförvarande fordonet startar igen när ditt fordon stannar automatiskt med ACC med LSF.

►► Motorn startas om automatiskt när:

Om du använder elektronisk utrustning under det automatiska tomgångsstoppet, kan utrustningen stängas av tillfälligt när motorn startas om.

►► Motorn återstartar trots att bromspedalen är nedtryckt *1 när:

*1: Med den automatiska bromshållningsfunktionen aktiverad kan du släppa bromspedalen när automatiskt tomgångsstopp är aktiverat. Om den automatiska bromshållningsfunktionen är avstängd eller om det finns ett problem med systemet kommer motorn att starta automatiskt när du släpper upp bromspedalen.
 ➤ **Automatisk bromshållning** S. 582

■ Bromshjälp vid start

Håller bromsen ansatt en kort stund efter det att bromspedalen släpps upp vid återstart av motorn. Detta förhindrar att fordonet oväntat rör sig när det står i en sluttning.

Modeller med manuell växellåda

Automatiskt tomgångsstopp

För att hjälpa till att maximera bränsleekonomin stängs motorn av automatiskt när fordonet står stilla, beroende på miljöförhållandena och fordonets driftsförhållanden. Indikatorn (grön) tänds när detta sker. Därefter startas motorn om när det åter är dags att köra, eller beroende på miljö- och fordonsförhållanden, och indikatorn (grön) slocknar.

► **Motorn startas om automatiskt när:** S. 498

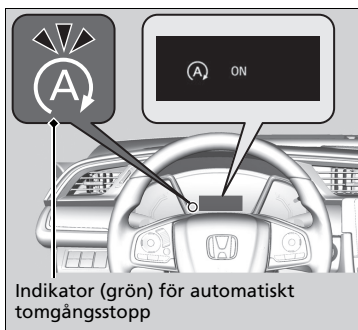

Indikator (grön) för automatiskt tomgångsstopp

Om förardörren öppnas när indikatorn (grön) är tänd ljuder summern för att uppmärksamma föraren på att det automatiska tomgångsstoppssystemet är aktiverat.

Ett meddelande som rör det automatiska tomgångsstoppet visas på förarinformationsgränssnittet.

► **Indikatorer** S. 98

► **Anpassade funktioner*** S. 156, 366

►► Automatiskt tomgångsstopp

Fordonets 12-voltsbatteri är speciellt utformat för en modell med automatiskt tomgångsstopp.

Användning av annat 12-voltsbatteri än den specificerad typen kan förkorta batteriets livslängd och förhindra det automatiska tomgångsstoppet från att aktiveras. Om du behöver byta ut 12-voltsbatteriet ska du se till att välja den specificerade typen. Fråga en återförsäljaren om mer information.

► **Specifikationer** S. 740

Det automatiska tomgångsstoppets varaktighet:

- **Ökar** i ECON-läget, jämfört med när ECON-läget är avstängt, när klimatanläggningen* används.

Automatiskt tomgångsstoppssystem PÅ/AV

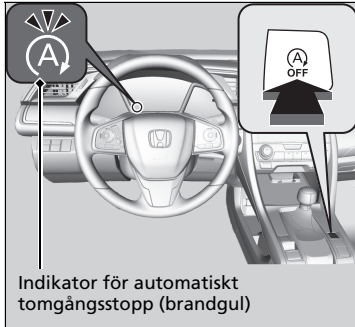

Tryck på den här knappen för att stänga av det automatiska tomgångsstoppet. Det automatiska tomgångsstoppssystemet stoppas.

- Det automatiska tomgångsstoppssystemet stannar och indikatorn (gul) tänds.

Tomgångsstoppet aktiveras varje gång du startar motorn, även om du inaktiverade det förra gången du körde.

Automatiskt tomgångsstoppssystem PÅ/AV

Om du trycker på **OFF**-knappen för automatiskt tomgångsstopp återstartar motorn när det automatiska tomgångsstoppet är aktiverat.

■ Det automatiska tomgångsstoppet aktiveras när:

Fordonet har rört sig framåt och stoppas med hjälp av bromsen, kopplingspedalen trampas ner helt, växelspaken ställs i läge **N** och kopplingen släpps upp.

► Du startar om motorn automatiskt genom att trampa ner kopplingen.

■ Det automatiska tomgångsstoppet aktiveras inte i följande fall:

- Du trycker på **OFF**-knappen för det automatiska tomgångsstoppet.
- Förarens säkerhetsbälte är inte fastspänt.
- Motorns kylvätsketemperatur är för låg eller hög.
- Fordonet stannar igen innan det har kommit upp i en hastighet på 3 km/h efter att motorn har startats.
- Motorn startas med motorhuvens öppna.
 - Stäng av motorn. Stäng motorhuvens innan motorn startas igen för att aktivera det automatiska tomgångsstoppet.
- Batteriet håller på att laddas ur.
- Batteriets innertemperatur är 5 °C eller lägre.
- **FRONT VIEW** är på (indikator på).
- Växelspaken står i valfritt läge förutom **N**.
- Klimatanläggningen* används och yttre temperaturen är antingen under -20 °C eller över 40 °C.
- Klimatanläggningen* är igång, och temperaturen är inställd på **Hi** eller **Lo**.

►► Det automatiska tomgångsstoppet aktiveras när:

Öppna inte motorhuvens under ett tomgångsstopp. Om motorhuvens öppnas återstartar motorn inte automatiskt.

Starta i så fall motorn med tändningslåset eller* eller **ENGINE START/STOP**-knappen*.

► **Starta motorn** S. 465, 469

Modeller med nyckelfritt system

Om du trycker på **ENGINE START/STOP**-knappen ändras läget till **ACCESSORY** även automatiskt tomgångsstopp är aktiverat. I läget **ACCESSORY** återstartar motorn inte längre automatiskt. Följ standardproceduren att starta motorn.

► **Starta motorn** S. 469

Modeller utan nyckelfritt system

Även om tändningslåset slås om till **START** **III** under tiden som automatiskt tomgångsstopp är aktiverat startar motorn inte.

■ **Det automatiska tomgångsstoppet aktiveras eventuellt inte i följande fall:**

- Du vrider på ratten.
- Fläkthastigheten är hög*.
- Klimatanläggningen* används, och skillnaden mellan den inställda temperaturen och den faktiska kupétemperaturen är stor.
- Klimatanläggningen används och fuktigheten i kupén är hög.

* Ej tillgängligt på alla modeller

■ Motorn startas om automatiskt när:

Kopplingspedalen trampas ner.

■ Motorn återstartas automatiskt även om kopplingspedalen inte är nedtryckt med växelväljaren i läge **N** när:

- Du trycker på **OFF**-knappen för det automatiska tomgångsstoppet.
- Trycket på bromspedalen upprepade gånger ökas och minskas något medan bilen står stilla.
- Batteriet håller på att laddas ur.
- Man vrider på ratten.

» Motorn startas om automatiskt när:

Om du använder elektronisk utrustning under det automatiska tomgångsstoppet, kan utrustningen stängas av tillfälligt när motorn startas om.

Motorn återstartas inte automatiskt när det finns ett problem i systemet. Följ den vanliga proceduren för att starta motorn.

» **Starta motorn** S. 465, 469

Motorn startas inte om automatiskt i följande fall:

- Förarens bilbälte är inte fastspänt. För att hålla det automatiska tomgångsstoppet aktiverat ska bilbältet tas på omedelbart.
- Växelspaken flyttas från **N** till något annat läge. Växla till läge **N**.

» **Förarinformationsgränssnitt varnings- och informationsmeddelanden** S. 123

När systemet slutar fungera följer du den normala proceduren för att starta motorn.

» **Starta motorn** S. 465, 469

När indikatorlampan (grön) blinkar med automatiskt tomgångsstopp aktiverat

Trampa ner kopplingen helt.

- ▶ Motorn startar automatiskt igen.

☒ När indikatorlampan (grön) blinkar med automatiskt tomgångsstopp aktiverat

Indikatorn börjar blinka snabbt under följande förhållanden:

- -knappen trycks in.
- När klimatanläggningen* används och det bildas fukt inne i fordonet.
- När klimatanläggningen* används och skillnaden mellan den inställda och den faktiska kupétemperaturen i fordonet är stor.

* Ej tillgängligt på alla modeller

Adaptivt dämpningssystem*

Reglerar konstant fordonets stötdämpare efter de aktuella vägförhållandena, fordonshastigheten och styrrörelserna.

Du kan växla mellan dynamiskt läge och normalläge beroende på önskade köregenskaper.

Tryck på knappen för det adaptiva dämpningssystemet och välj läge **PÅ** (dynamiskt) eller **AV** (normalt). Det aktuella läget visas på förarinformationsgränssnittet.

► **Förarinformationsgränssnitt varnings- och informationsmeddelanden** S. 123

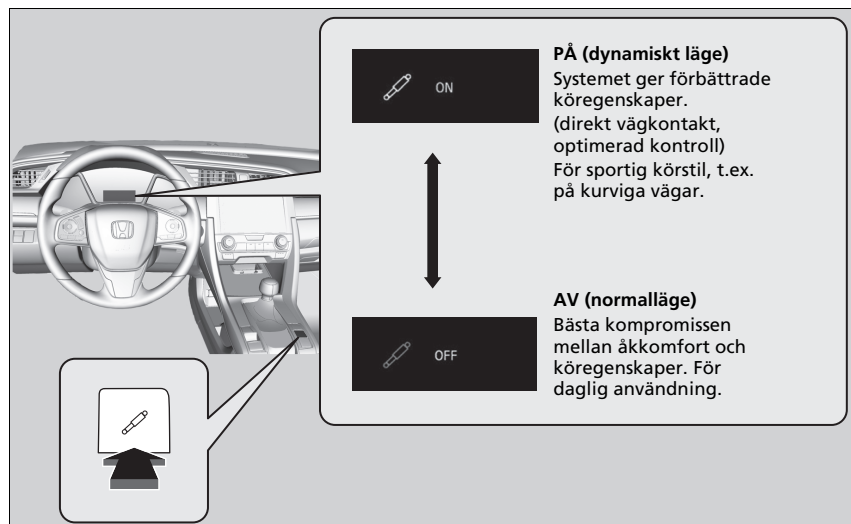

►► Adaptivt dämpningssystem*

Det adaptiva dämpningssystemet är kvar i föregående läge nästa gång du växlar effektläge till ON.

Farthållare*

Håller jämn hastighet utan att du behöver hålla foten på gasen. Använd farthållaren på motorväg eller landsväg där du kan hålla jämn hastighet utan att behöva accelerera eller bromsa.

När ska systemet användas

- Fordonshastighet för farthållare:
Önskad hastighet över cirka 30 km/h
- Modeller med automatisk växellåda
- Växellägen för farthållaren: läge **D** eller **S**

Håll alltid tillräckligt avstånd till framförvarande fordon.



Användning

- Tryck på **MAIN**-knappen på ratten



Om en annan indikator tänds, tryck på **LIM**-knappen för att växla till farthållare.

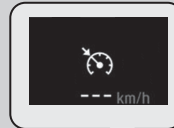

Indikatorn är tänd på instrumentpanelen
Farthållaren är klar att användas.

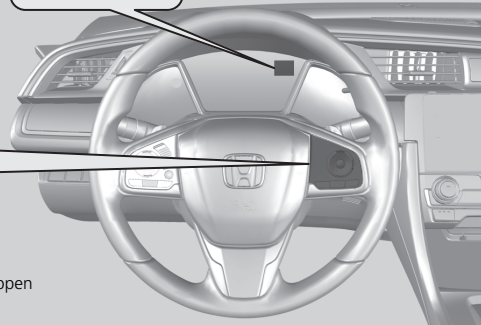

Farthållare*

⚠ VARNING

Felaktig användning av farthållaren kan leda till en kollision.

Använd endast farthållaren på motorväg under goda väderförhållanden.

Det kanske inte går att hålla en jämn hastighet om du kör i en upp- eller nedförslänt.

När farthållaren inte används:
Stäng av farthållaren genom att trycka på **MAIN**-knappen.

Om effektläge **ACCESSORY** eller **VEHICLE OFF (LOCK)** väljs stängs farthållaren av automatiskt.

Du kan inte använda farthållaren och den justerbara hastighetsbegränsaren samtidigt.

* Ej tillgängligt på alla modeller

■ Så här ställer du in hastigheten

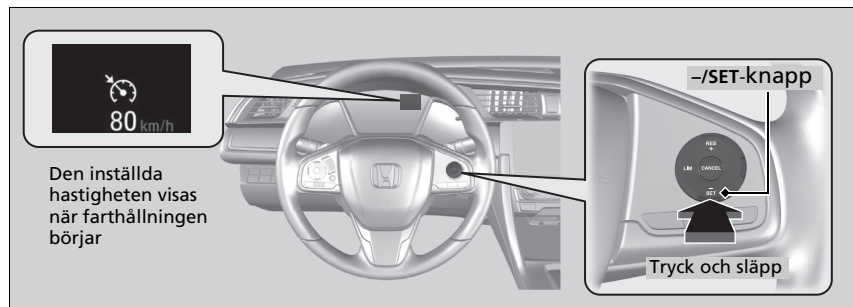

Ta bort foten från pedalen och tryck på **-/SET**-knappen när du har nått önskad hastighet.

När du släpper upp **-/SET**-knappen aktiveras farthållaren med den inställda hastigheten. Den inställda hastigheten visas.

När du använder farthållaren är hjälpfunktionen för rak körning (en funktion hos den elektriska servostyrningen) aktiverad.

Genom att aktivera styrsystemet som automatiskt kompenserar för naturlig styrning, gör hjälpfunktionen för rak körning det lättare för dig att hålla bilen i en rak linje.

Ställ in fordonets hastighet

Höj eller sänk fordonets fart med hjälp av **RES/+**- eller **-/SET**-knapparna på ratten.

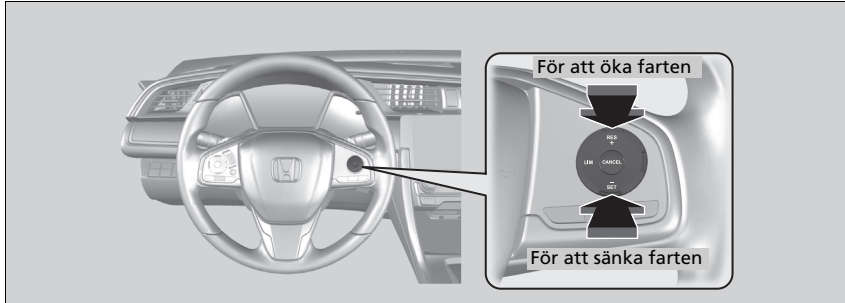

- Varje gång du trycker på knappen höjs eller sänks fordonets hastighet med ca 1 km/tim.
- Om du håller knappen intryckt höjs eller sänks hastigheten med ca 10 km/tim.

Ställ in fordonets hastighet

Du kan ställa in fordonets hastighet med hjälp av **-/SET**-knappen på ratten när du justerar hastigheten med gas- och bromspedalerna.

■ Så här avbryter du

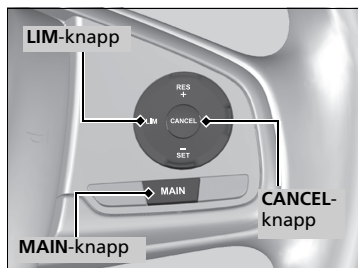

Gör på något av följande sätt för att avbryta farthållaren:

- Tryck på **CANCEL**-knappen.
- Tryck på **MAIN**-knappen.
- Tryck på **LIM**-knappen.
- Trampa på bromspedalen.
- Håll kopplingspedalen* nedtrampad i minst fem sekunder.

Den inställda hastighet som visas försvinner.

☒ Så här avbryter du

Återuppta tidigare inställd hastighet:

När du har kopplat ur farthållaren kan du återställa den tidigare inställda hastigheten genom att trycka på **RES/+**-knappen, förutsatt att du kör i minst 30 km/tim.

Det går inte att ställa in eller återställa hastigheten i följande situationer:

- Om fordonets hastighet är lägre än 30 km/tim
- När **MAIN**-knappen har inaktiverats

När fordonets hastighet är 25 km/tim eller lägre, stängs farthållaren av automatiskt.

Justerbar hastighetsbegränsare

Systemet kan ställas in på en maximal hastighet som inte kan överskridas ens om du trampar på gasen.

Fordonets hastighet kan ställas in från ca 30 km/tim till ca 250 km/tim.

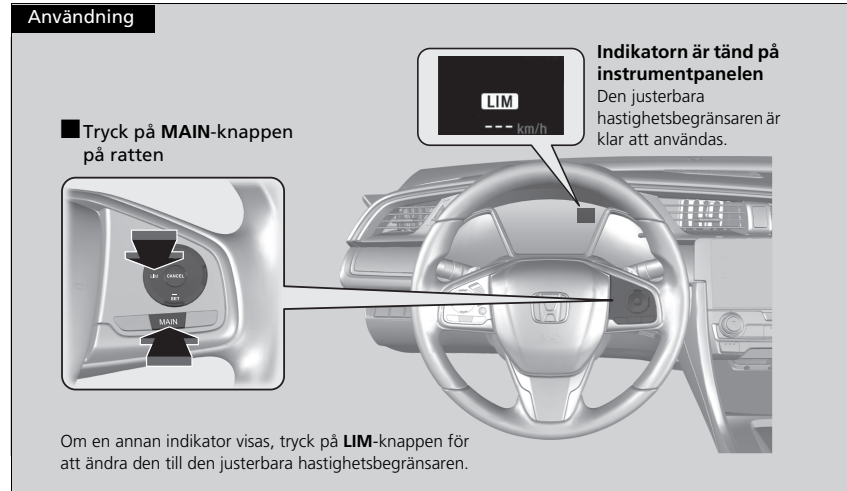

► Justerbar hastighetsbegränsare

⚠ VARNING

Den justerbara hastighetsbegränsaren har begränsningar. Det är alltid ditt ansvar att justera fordonets hastighet enligt den aktuella hastighetsbegränsningen och framföra fordonet på ett säkert sätt.

⚠ VARNING

Tryck inte ned gaspedalen mer än nödvändigt. Bibehåll lämpligt gaspedalläge beroende på fordonets hastighet.

Det är inte säkert att den justerbara hastighetsbegränsaren kan hålla den inställda hastigheten i nedförsbackar. I så fall ska du bromsa in genom att trampa på bromsen.

Gör följande när den justerbara hastighetsbegränsningen inte används:
Inaktivera den justerbara hastighetsbegränsaren genom att trycka på **MAIN**-knappen.

Du kan inte använda den justerbara hastighetsbegränsaren och farthållaren*/Adaptiv farthållare (ACC)*/Adaptiv farthållare (ACC) med LSF*/Intelligent hastighetsbegränsare* samtidigt.

Modeller med manuell växellåda

Försök växla ner när motorvarvtalet sjunker.

* Ej tillgängligt på alla modeller

Gör så här för att ställa in hastighetsgränsen

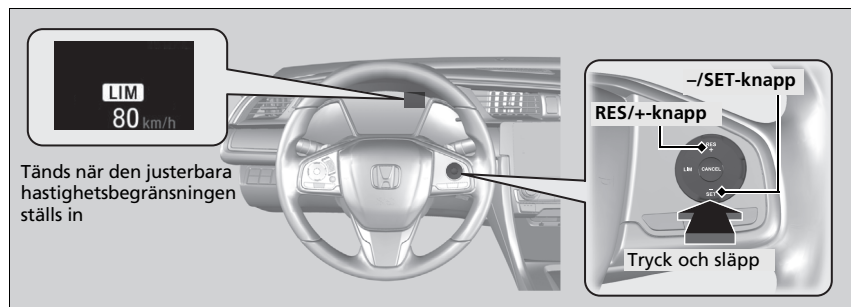

- Ta bort foten från pedalen och tryck på **-/SET**-knappen när du har nått önskad hastighet. När du släpper upp **-/SET**-knappen blir hastighetsgränsen fast och den justerbara hastighetsbegränsaren ställs in. Hastighetsgränsen visas.
- Du kan aktivera den tidigare inställda hastighetsgränsen genom att trycka på **RES/+**-knappen.

☒ Gör så här för att ställa in hastighetsgränsen

Om du ställer in hastighetsgränsen medan du kör långsammare än 30 km/tim, ställs hastighetsbegränsningen på 30 km/tim.

Pipsignalen ljuder och den visade hastighetsgränsen blinkar om fordonets hastighet överskrider gränsen med 3 km/tim eller mer i en brant nedförsläp.

Den justerbara hastighetsbegränsaren ställs in på den aktuella hastigheten om den är högre än den tidigare inställda hastighetsgränsen när du trycker på **RES/+**-knappen.

■ Gör så här för att justera hastighetsgränsen

Höj eller sänk hastigheten med hjälp av **RES/+**- eller **-/SET**-knapparna på ratten.

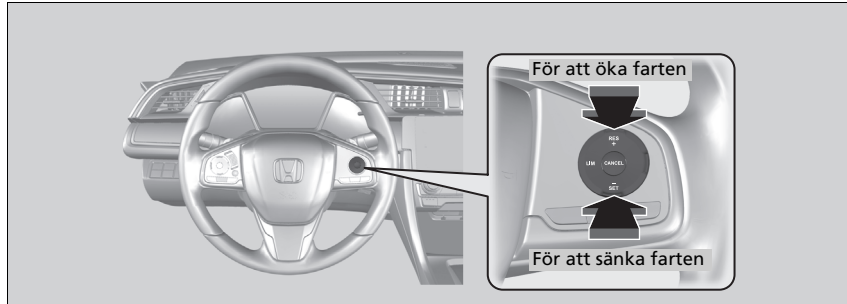

- Varje gång du trycker på knappen höjs eller sänks hastighetsgränsen med ca 1 km/tim.
- Om du håller knappen intryckt höjs eller sänks den inställda hastigheten i steg om 10 km/tim var 0,5:e sekund tills systemets gräns nås.
- Fordonet kan accelerera eller minska farten tills inställd hastighet uppnås.

■ Tillfällig överskridning av hastighetsgränsen

Du kan överskrida hastighetsgränsen genom att trampa gaspedalen i botten.

- Hastighetsgränsen som visas börjar blinka.
- Summern ljuder när hastighetsgränsen överskrids.

☒ Tillfällig överskridning av hastighetsgränsen

Summern ljuder när hastigheten blir högre än den inställda hastighetsgränsen med gaspedalen helt nedtryckt.

Den justerbara hastighetsbegränsningen träder i kraft när fordonets hastighet sjunker under den inställda hastighetsgränsen.

■ Så här avbryter du

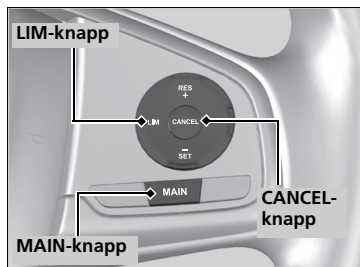

Gör något av följande för att avbryta den justerbara hastighetsbegränsningen:

- Tryck på **CANCEL**-knappen.
- Tryck på **MAIN**-knappen.
- Tryck på **LIM**-knappen.

► Så här avbryter du

Den justerbara hastighetsbegränsaren går över till farthållare*/Adaptiv farthållare (ACC)*/Adaptiv farthållare (ACC) med LSF*/Intelligent hastighetsbegränsare* om **LIM**-knappen trycks in.



Om det uppstår ett problem med systemet när du använder den intelligenta farthållaren ljuder summern och **OFF** tänds. Den justerbara hastighetsbegränsaren stängs av.

Modeller med trafikskyltsinformation

Intelligent hastighetsbegränsare

Ställer automatiskt in den hastighetsgräns som systemet för vägmärkesigenkänning upptäcker. Och hastighetsgränsen inte kan överskridas även om du trampar ned gaspedalen. Om du trycker ned gaspedalen hela vägen kan hastighetsbegränsningen överskridas.

📄 **Trafikskyltsinformation*** S. 554

📄 Intelligent hastighetsbegränsare

⚠ VARNING

Den intelligenta hastighetsbegränsaren har begränsningar. Den intelligenta hastighetsbegränsaren kan ställa in sig på en hastighet som är högre eller lägre än den aktuella hastighetsbegränsningen, eller sluta fungera, särskilt om trafikskyltsinformationen inte fungerar korrekt eller där en väg saknar hastighetsbegränsningsskyltar. Det är alltid ditt ansvar att justera fordonets hastighet enligt den aktuella hastighetsbegränsningen och framföra fordonet på ett säkert sätt.

Beroende på hur mycket gaspedalen trycks ned kommer fordonet accelerera tills den uppnår den hastighet som identifieras av trafikskyltsinformationen.

* Ej tillgängligt på alla modeller

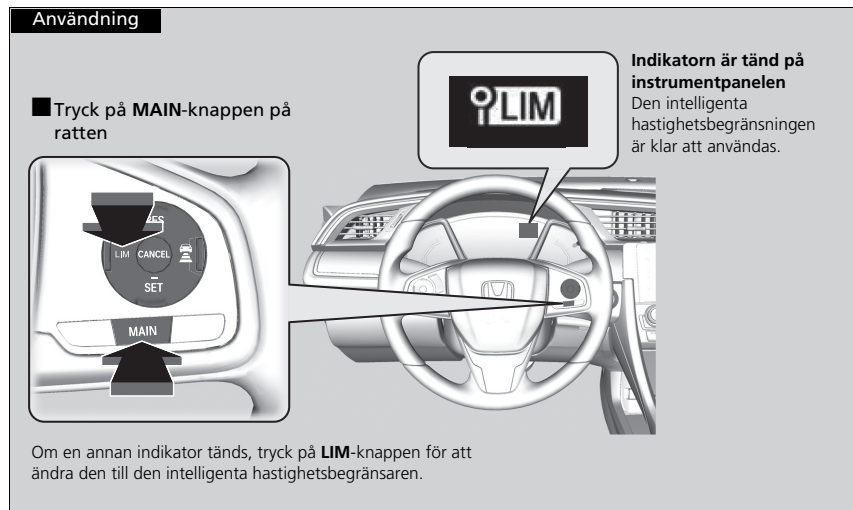

► Intelligent hastighetsbegränsare

Syftet med systemet är att känna igen de vägmärken som uppfyller Wienkonventionens standarder. Alla vägmärken kanske inte detekteras, men märken som står vid vägrenar bör inte ignoreras. Systemet fungerar inte för vägmärken i alla länder, och inte heller i alla situationer.

► **Trafikskyltsinformation*** S. 554

Om den intelligenta hastighetsbegränsaren är inställd på fel hastighetsgräns ska du prova något av följande:
Avbryta

- Tryck på **CANCEL**-knappen.
- Tryck på **MAIN**-knappen.
- Tryck på **LIM**-knappen.

Överskrida hastighetsgränsen tillfälligt

- Trycka ned gaspedalen helt.

Det är inte säkert att den intelligenta hastighetsbegränsaren kan hålla den inställda hastighetsgränsen i nedförsbackar. I så fall ska du bromsa in genom att trampa på bromsen.

När du inte använder den intelligenta hastighetsbegränsaren stänger du av den genom att trycka på knappen **MAIN**.

Modeller med ACC med LSF

Du kan inte använda den intelligenta hastighetsbegränsaren och ACC med LSF eller den justerbara hastighetsbegränsaren samtidigt.

Modeller med ACC (adaptiv farthållare)

Du kan inte använda den intelligenta hastighetsbegränsaren och ACC eller den justerbara hastighetsbegränsaren samtidigt.

Gör så här för att ställa in hastighetsgränsen

Eller när den intelligenta hastighetsbegränsaren är inställd på den hastighetsgräns som systemet för vägmärkesigenkänning upptäcker.

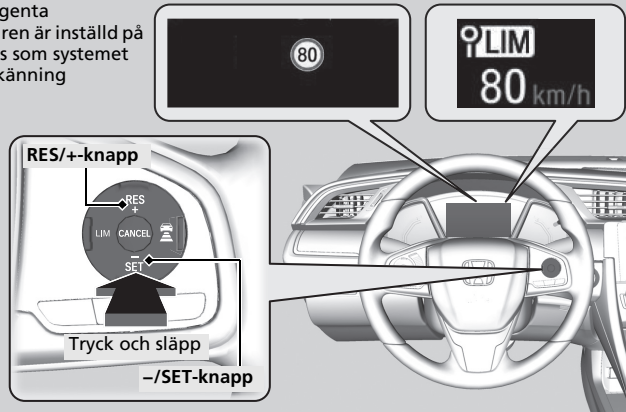

- Det ögonblick du släpper knappen **-/SET** eller knappen **RES/+** ställs den intelligenta hastighetsbegränsaren in på den hastighetsgräns som systemet för vägmärkesigenkänning upptäcker. Hastighetsgränsen visas.

Intelligent hastighetsbegränsare

Modeller med manuell växellåda

Försök växla ner när motorvarvtalet sjunker.

Använd inte den intelligenta hastighetsbegränsaren i områden med andra enheter än displayenheterna för den intelligenta hastighetsbegränsaren.

Högerstyrd modell

Ändra den visade mätningen av inställd fordonshastighet till samma enheter som i körområdena.

➤ **Hastighetsmätare** S. 149

► Gör så här för att ställa in hastighetsgränsen

Om du ställer in den intelligenta hastighetsbegränsaren när hastighetsbegränsningen som trafikskyltsinformationen upptäcker är lägre än 30 km/tim kan hastighetsbegränsningsfunktionen och varningsfunktionen växla till paus.

Om fordonets hastighet är högre än hastighetsgränsen som systemet för vägmärkesigenkänning upptäcker minskar fordonet långsamt farten till eller lägre än hastighetsgränsen. Sakta vid behov ned genom att trampa på bromsen. Och pipsignalen ljuder och den visade hastighetsgränsen blinkar om fordonets hastighet överskrider gränsen med 3 km/tim eller mer.

■ När systemet för vägmärkesigenkänning upptäcker den nya hastighetsbegränsningsskylten.

Den intelligenta hastighetsbegränsaren är inställd på den nya hastighetsgräns som systemet för vägmärkesigenkänning upptäcker.



■ Hastighetsbegränsningsfunktionen och varningsfunktionen kan växla till paus om det inte finns någon hastighetsbegränsningsskylt på skärmen för systemet för vägmärkesigenkänning när:

- Hastighetsbegränsningen upphör eller andra angivna gränsvärden nås.
- Fordonet kör in på/lämnar motorväg eller motortrafikled.
- Du svänger med blinkers påslagen för att ändra körriktning i en korsning.

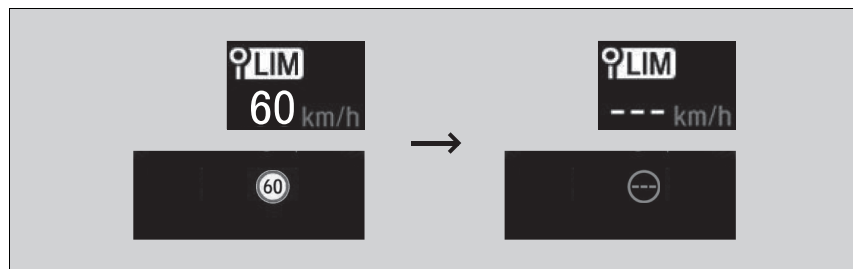

► Gör så här för att ställa in hastighetsgränsen

Den intelligenta hastighetsbegränsaren kan också övergå till paus när systemet för vägmärkesigenkänning endast upptäcker extra hastighetsbegränsningsskyltar.

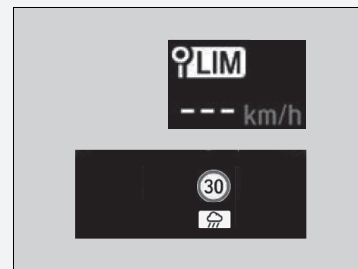

■ När systemet för vägmärkesigenkänning upptäcker hastighetsbegränsskylten när den intelligenta hastighetsbegränsaren är i pausläge.

Hastighetsbegränsningsfunktionen och varningsfunktionen återupptas automatiskt.

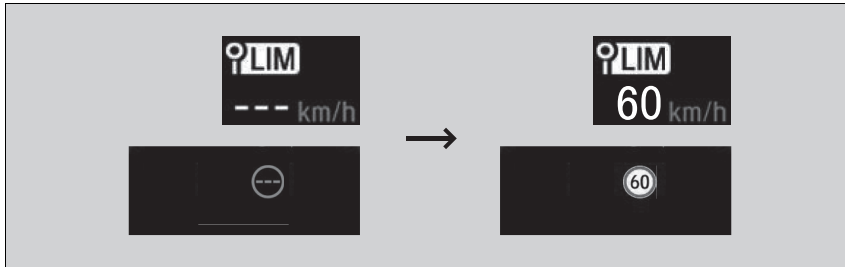

■ När systemet för vägmärkesigenkänning inte upptäcker hastighetsbegränsskylten under en tid när den intelligenta hastighetsbegränsaren är aktiverad.

Under körning, förutom när systemet för vägmärkesigenkänning inte upptäcker någon hastighetsbegränsskylt, kan det hända att systemet för vägmärkesigenkänning inte visar någon hastighetsgräns.

Men den intelligenta hastighetsbegränsarens funktioner fortsätter att fungera.

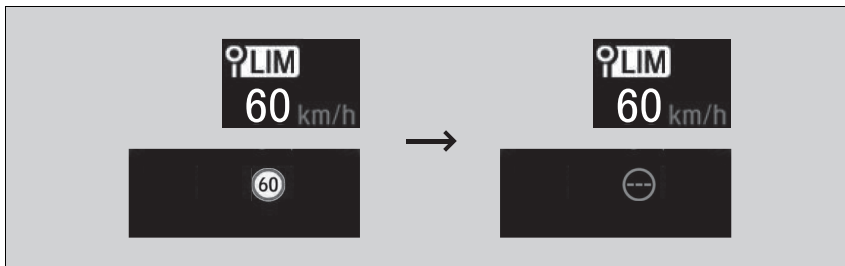

■ Gör så här för att justera hastighetsgränsen

Höj eller sänk hastigheten med hjälp av **RES/+**- eller **-/SET**-knapparna på ratten.

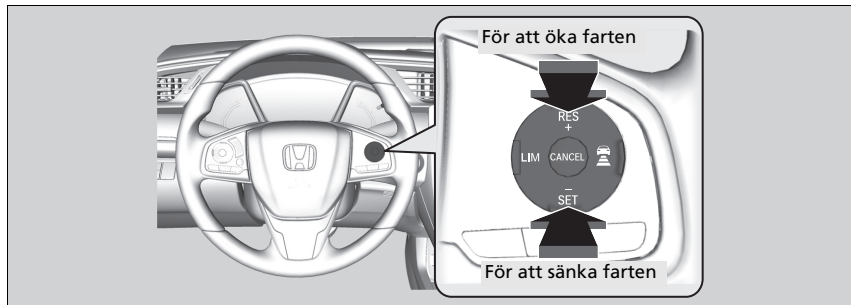

- Varje gång du trycker på knappen höjs eller sänks hastighetsgränsen med ca 1 km/tim.
- Du kan minska hastighetsbegränsningen till +10 km/tim utifrån hastighetsbegränsningen som trafikskyltsinformationen upptäcker.
- Du kan minska hastighetsbegränsningen till -10 km/tim utifrån hastighetsbegränsningen som trafikskyltsinformationen upptäcker.
- Du kan accelerera tills angiven hastighet uppnås. Om fordonets hastighet är högre än hastighetsgränsen som systemet för trafikskyltsinformation upptäcker minskar fordonet långsamt farten till hastighetsgränsen.

■ Tillfällig överskridning av hastighetsgränsen

Du kan överskrida hastighetsgränsen genom att trampa gaspedalen i botten.

- Hastighetsgränsen som visas börjar blinka.
Summern ljuder när hastighetsgränsen överskrids.

► Gör så här för att justera hastighetsgränsen

En negativ eller positiv förskjutning i enlighet med hastighetsgränsen återställs automatiskt när systemet för vägmärkesigenkänning upptäcker den nya hastighetsbegränsningsskylten.

Man kan inte minska hastighetsgränsen mindre än 30 km/tim.

► Tillfällig överskridning av hastighetsgränsen

Summern ljuder när hastigheten blir högre än den inställda hastighetsgränsen med gaspedalen helt nedtryckt.

Den intelligenta hastighetsbegränsaren återupptas när fordonets hastighet sjunker under den inställda hastighetsgränsen.

Så här avbryter du

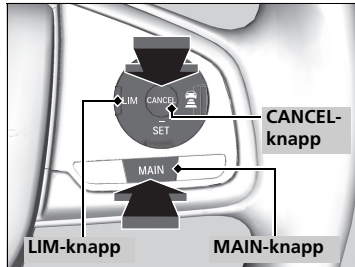

Gör något av följande för att avbryta den intelligenta hastighetsbegränsaren:

- Tryck på **CANCEL**-knappen.
- Tryck på **MAIN**-knappen.
- Tryck på **LIM**-knappen.

☒ Så här avbryter du

Den intelligenta hastighetsbegränsaren skiftar till farthållare om du trycker på **LIM**-knappen.

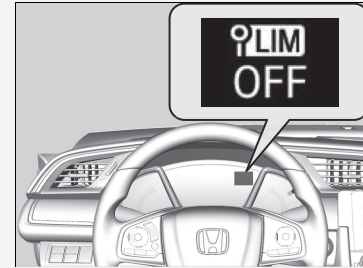

Om något problem uppstår med systemet eller systemet för vägmärkesigenkänning när du använder den intelligenta hastighetsbegränsaren avges en ljudsignal och **AV** tänds. Den intelligenta hastighetsbegränsaren stängs av.

► **Trafikskyltsinformation** * S. 554

* Ej tillgängligt på alla modeller

Främre avkänningskamera *

Kameran, som används i system som körfältsassistans (LKAS), det avkörningsförebyggande systemet, adaptiv farthållare (ACC) med funktion för efterföljande fordon vid låg hastighet (LSF)*, adaptiv farthållare (ACC)*, systemet för vägmärkesigenkänning, det kollisionsminimerande bromssystemet (CMBS) och automatisk helljusstrålkastare, är framtagen för att detektera föremål som utlöser något av systemens funktioner.

Kamerans placering och tips för manövrering

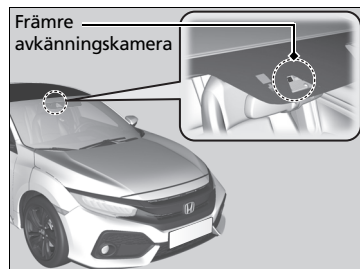

Denna kamera är placerad bakom backspegeln.

För att minska risken för att höga innertemperaturer leder till att kamerans avkänningsystem stängs av, bör du parkera fordonet på en skuggig plats eller placera fordonet så att dess framruta inte utsätts för solljus. Täck inte över kamerahuset om solskydd används. Om kameran övertäcks kan värmen koncentreras på den.

Främre avkänningskamera *

Applícera aldrig en film eller fäst några föremål på vindrutan, motorhuven eller frontgrillen som kan hindra kamerans sikt och leda till att systemet fungerar på ett onormalt sätt. Repor, sprickor och andra skador på vindrutan inom kamerans siktfält kan göra att systemet fungerar på ett onormalt sätt. Om detta inträffar rekommenderar vi att vindrutan byts ut mot en originalvindruta från Honda. Även mindre reparationer inom kamerans siktfält eller montering av en vindruta som inte är originalutrustning kan orsaka att systemet fungerar på ett onormalt sätt. Efter byte av vindrutan ska en återförsäljare kalibrera om kameran. Rätt kalibrering av kameran är nödvändig för att systemet ska fungera på rätt sätt.

Placera inga föremål ovanpå instrumentpanelen. De kan speglas i vindrutan och hindra systemet från att urskilja körfältslinjerna på rätt sätt.

► Främre avkänningskamera*

Om meddelandet  visas:

- Använd klimatanläggningen för att kyla ned kupén och använd vid behov även defrosterläge med luftflödet riktat mot kameran.
- Starta körningen så att rutans temperatur sänks och området runt kameran svalnar.

Om meddelandet  visas:

- Parkera fordonet på en säker plats och rengör vindrutan. Om meddelandet inte försvinner när du har rengjort vindrutan och kört en stund ska fordonet kontrolleras av en återförsäljare.

* Ej tillgängligt på alla modeller

Modeller med automatisk växellåda

Adaptiv farthållare (ACC) med efterföljande fordon vid låg hastighet (LSF)*

Bidrar till att hålla jämn hastighet och hålla ett visst avstånd till fordon som registreras framför ditt fordon. Kan bromsa in och stanna ditt fordon om det registrerade fordonet stannar, utan att du behöver ha en fot på bromspedalen eller gaspedalen.

När ACC med LSF sänker fordonshastigheten genom att ansätta bromsarna tänds fordonets bromsljus.

När ska systemet användas

Kameran är placerad bakom backspeglens.

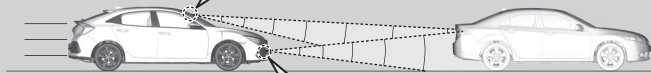
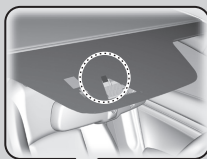

Radarsensorn sitter i den nedre stötfångaren. Var noga med att inte stöta mot radarsensorkåpan. Vid kraftiga stötar kan den skadas.

- Fordonshastighet för ACC med LSF: Ett framförvarande fordon upptäcks inom räckvidden för ACC med LSF – ACC med LSF fungerar i hastigheter upp till 180 km/tim. Inget fordon upptäcks inom räckvidden för ACC med LSF – ACC med LSF fungerar med en hastighet på 30 km/tim eller högre.
- Växlingsläge för ACC med LSF: Läge **D** eller **S**.

► Adaptiv farthållare (ACC) med efterföljande fordon vid låg hastighet (LSF)*

⚠ VARNING

Felaktig användning av ACC med LSF kan orsaka en kollision.

Använd endast ACC med LSF vid körning på motorväg och i goda väderförhållanden.

⚠ VARNING

ACC med LSF ger begränsad bromsförmåga och kanske inte stannar fordonet i tid för att undvika en kollision med ett fordon som stannar plötsligt framför dig.

Var alltid beredd att trampa ned bromspedalen när så krävs.

Viktig påminnelse

Liksom alla system finns det begränsningar med ACC med LSF. Använd bromspedalen när det behövs och håll alltid ett säkert avstånd mellan dig och övriga trafikanter.

Var noga med att inte stöta mot radarsensorkåpan hårt.

■ Hur du aktiverar systemet

Användning

■ Tryck på **MAIN**-knappen på ratten.

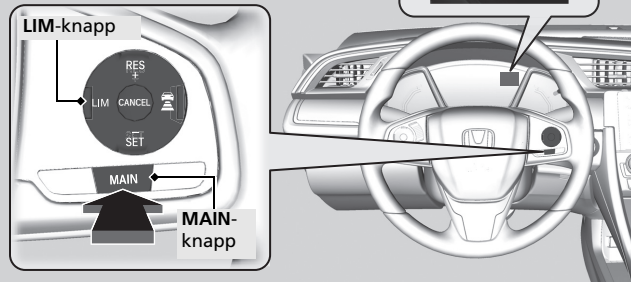

ACC (grön) tänds på instrumentpanelen. ACC med LSF är klart att använda.

Om en annan instrumentpanel visas trycker du på **LIM**-knappen för att ändra den till ACC med LSF.

► Adaptiv farthållare (ACC) med efterföljande fordon vid låg hastighet (LSF)*

När knappen **MAIN** trycks in är både ACC med LSF och körfälsassistent (LKAS) antingen aktiverade eller avaktiverade.

ACC med LSF kanske inte fungerar under vissa förhållanden.

► Villkor och begränsningar för ACC med LSF S. 525

När du inte ska använda ACC med LSF: Stäng av den adaptiva farthållaren genom att trycka på **MAIN**-knappen. Detta gör att även systemet för körfälsassistent (LKAS) stängs av.

Använd inte ACC med LSF under följande förhållanden:

- På vägar med tung trafik eller vid körning i kontinuerlig stopp-och-start-trafik.
- På vägar med snäva kurvor.
- På vägar med branta nedförsbackar, eftersom den inställda hastigheten kan överskridas om fordonet rullar nedför. I sådana fall ansätter inte ACC med LSF bromsarna för att hålla den inställda hastigheten.
- På vägar med vägtullar eller andra föremål mellan körfält, eller på parkeringsplatser eller anläggningar med genomfartsåtkomst.

* Ej tillgängligt på alla modeller

■ Så här ställer du in hastigheten

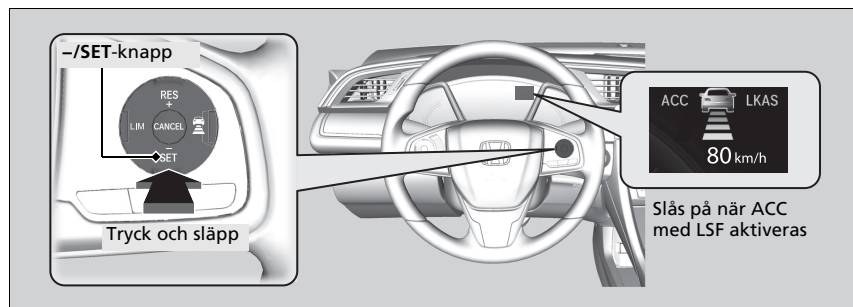

Vid hastigheter på ca 30 km/tim eller högre: Ta bort foten från pedalen och tryck på -/SET när du har nått önskad hastighet. När du släpper upp knappen är den inställda hastigheten fast och ACC med LSF aktiveras.

Vid hastigheter längre än ca 30 km/tim: Om fordonet är i rörelse och bromspedalen inte är nedtryckt trycker du på knappen för att ställa in den fasta hastigheten på ca 30 km/tim, oavsett fordonets aktuella hastighet.

Om fordonet är stillastående kan du ställa in fordons hastighet, även med bromspedalen nedtryckt.

► Adaptiv farthållare (ACC) med efterföljande fordon vid låg hastighet (LSF)*

Indikatorerna för adaptiv farthållare (ACC) med funktion för efterföljande fordon vid låg hastighet (LSF), avkörningsförebyggande system, stabiliseringssystem (VSA), stabiliseringssystem (VSA) OFF, lågt däcktryck/däcktrycksvarningssystem och kollisionsminimerande bromssystem (CMBS) kan tändas när batteriet har återanslutits. Kör en kort sträcka i mer än 20 km/tim. Indikatorn ska då slockna. Om inte, låt en återförsäljare kontrollera fordonet.

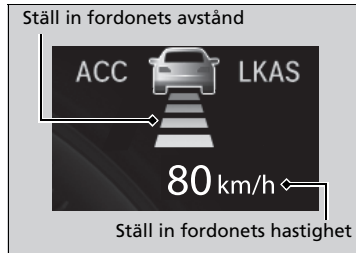

När ACC med LSF aktiveras visas fordonssymbolen, intervallstänger och inställd hastighet i förarinformationsgränssnittet.

När du använder ACC med LSF är hjälpfunktionen för rak körning (en funktion hos den elektriska servostyrningen) aktiverad.

Genom att aktivera storsystemet som automatiskt kompenserar för naturlig styrning, gör hjälpfunktionen för rak körning det lättare för dig att hålla bilen i en rak linje.

Funktionens användning

■ Det finns ett fordon framför dig

ACC med LSF övervakar om ett framförvarande fordon kommer inom räckvidden för ACC med LSF. Om det upptäcks att ett fordon gör detta håller ACC med LSF ditt fordonns inställda hastighet eller minskar den för att hålla fordonets inställda avstånd till framförvarande fordon.

➤ **För att ställa in eller ändra avstånd till framförvarade fordon** S. 528

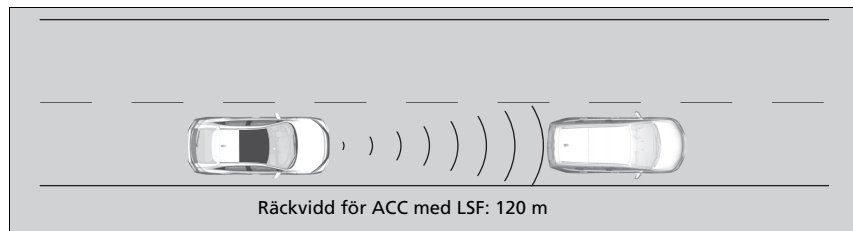

En ikon visas på förarinformationsgränssnittet

När ett fordon vars hastighet är lägre än din inställda hastighet svänger in eller viker in framför dig och har registrerats av radarsensorn och kameran, börjar ditt fordon sakta in.

☒ Funktionens användning

Om det framförvarande fordonet plötsligt saktar ned eller om ett annat fordon kör in framför dig, ljuder summern och ett varningsmeddelande visas i förarinformationsgränssnittet. Trampa på bromsen och håll ett lämpligt avstånd till det framförvarande fordonet.

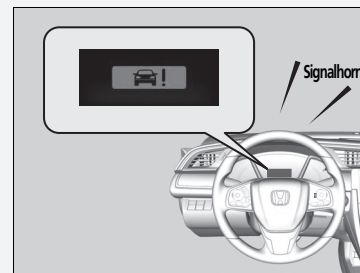

Även om avståndet mellan ditt fordon och det upptäckta framförvarande fordonet är kort, kan det i följande fall hända att ACC med LSF accelererar fordonet:

- Det framförvarande fordonet håller nästan samma eller högre hastighet än du.
- Ett fordon som svänger in framför dig håller högre hastighet än du, så att avståndet mellan fordonen gradvis ökar.

Du kan också ställa in så att systemet avger en ljudsignal när ett upptäckt framförvarande fordon åker in i och ut ur räckvidden för ACC med LSF. Ändra inställning för **ACC bildetekteringsignal**.

➤ **Anpassade funktioner*** S. 156, 366

■ Det finns inget framförvarande fordon



■ Du trampar på gasen

Du kan tillfälligt öka farten. I det här fallet förekommer inga ljudsignaler eller visuella varningar, även om ett fordon befinner sig inom räckvidden för ACC med LSF.

ACC med LSF förblir aktiverat såvida inte du avaktiverar det. När du släpper gaspedalen övergår systemet till en lämplig hastighet för att hålla säkert avstånd när framförvarande fordon är inom området för ACC med LSF.

Fordonet håller den inställda hastigheten utan att du behöver ha en fot på bromspedalen eller gaspedalen.

Om ett framförvarande fordon som tidigare upptäckts förhindrade att ditt fordon kunde hålla den inställda hastigheten accelererar ACC med LSF fordonet till inställd hastighet och bibehåller den sedan.

☒ Funktionens användning

Begränsningar

Du kan behöva använda bromsen för att hålla ett säkert avstånd när du använder ACC med LSF. Dessutom fungerar ACC med LSF eventuellt inte i vissa förhållanden.

- ☒ **Villkor och begränsningar för ACC med LSF**
S. 525

■ Ett upptäckt framförvarande fordon är inom räckvidden för ACC med LSF och saktar in för att stanna

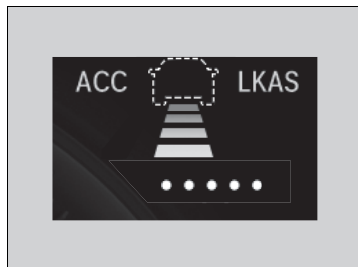
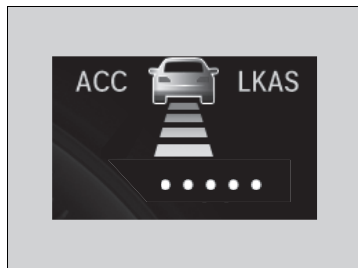

Ditt fordon stannar också automatiskt. Meddelandet  visas på förarinformationsgränssnittet.

När det framförvarande fordonet startar igen blinkar fordonsikonen i förarinformationsgränssnittet. Om du trycker på knappen **RES/+** eller **-/SET** eller trycker ned gaspedalen använder ACC med LSF den tidigare inställda hastigheten igen.

Om inget fordon är framför dig innan du kör vidare trycker du ned gaspedalen. ACC med LSF fungerar då igen inom den tidigare inställda hastigheten.

☒ Ett upptäckt framförvarande fordon är inom räckvidden för ACC med LSF och saktar in för att stanna

⚠ VARNING

Om du lämnar fordonet när det har stannat och ACC med LSF är aktivt kan det hända att fordonet rullar utan att föraren manövrerar den.

Om fordonet kommer i rörelse utan att föraren manövrerar den kan det orsaka en kollision med allvarlig skada eller dödsfall som följd.

Stig aldrig ur fordonet när fordonet har stannats av ACC med LSF.

Villkor och begränsningar för ACC med LSF

Systemet kan stängas av automatiskt och **ACC**-indikatorn tändas under vissa förhållanden. Några exempel på sådana förhållanden anges nedan. Andra omständigheter kan begränsa vissa funktioner för ACC.

► **Främre avkänningskamera*** S. 516

■ Miljöförhållanden

Körning i dåligt väder (regn, dimma, snö eller liknande).

■ Vägförhållanden

Körning på snöig eller våt vägbanan (skymda körfältsmarkeringar, fordonsspår, reflekterade ljus, vägstänk, hög kontrast).

■ Fordonsförhållanden

- Vindrutans utsida är igensatt av smuts, lera, löv, våt snö osv.
- Ett onormalt däck- eller hjultillstånd (fel storlek, varierande storlek eller konstruktion, fel däcktryck, kompakt reservdäck* osv.).
- Kameratemperaturen blir för hög.
- Parkeringsbromsen är åtdragen.
- När den nedre stötfångaren är smutsig.
- Fordonets bakdel nersjunken på grund av tung last eller modifierad fjädring.
- Med snökedjor* monterade.

► Villkor och begränsningar för ACC med LSF

Radarsensorn för ACC med LSF delas med CMBS-systemet (kollisionsminimerande bromssystem).

► **Kollisionsminimerande bromssystem (CMBS)*** S. 588

Du kan läsa hanteringsinformationen för kameran som ingår i detta system.

► **Främre avkänningskamera*** S. 516

Håll alltid radarsensorns kåpa ren.

Använd aldrig kemiska lösningsmedel eller polermedel för att rengöra sensorkåpan. Rengör den med vatten och en mild tvållösning.

Sätt inte dekaler på radarsensorkåpan eller byt radarsensorkåpa.

Om du behöver reparera eller ta bort radarsensorn, eller om radarsensorkåpan fått en hård smäll, stäng av systemet genom att trycka på **MAIN**-knappen och ta fordonet till en återförsäljare.

Låt fordonet kontrolleras av en återförsäljare om systemet uppträder onormalt (t.ex. om varningsmeddelandet visas för ofta).

* Ej tillgängligt på alla modeller

■ Begränsningar av registrering

- Ett fordon kör plötsligt ut framför dig.
- Avståndet till framförvarande fordonet är för kort.
- Ett fordon kör in framför dig i låg hastighet och bromsar plötsligt.
- Om du accelererar snabbt och närmar dig framförvarande fordon i hög hastighet.
- Framförvarande fordon är en motorcykel, cykel, elscooter eller annat mindre fordon.
- När det förekommer djur framför fordonet.
- När du kör på en kurvig, slingrig eller backig väg som gör det svårt för sensorn att korrekt upptäcka framförvarande fordon.
- Hastighetsskillnaden mellan ditt fordon och ett framförvarande fordon är mycket stor.
- Ett mötande fordon svänger plötsligt in framför dig.
- Ditt fordon svänger plötsligt ut framför ett mötande fordon.
- När du kör över en smal stålbro.
- När framförvarande fordon bromsar plötsligt.
- När framförvarande fordon har en unik form.
- När ditt fordon eller framförvarande fordon kör i kanten av körfältet.

► Villkor och begränsningar för ACC med LSF

Om bilens främre del får en stöt i någon av följande situationer kanske radarsensorn inte fungerar korrekt. Låt din återförsäljare kontrollera fordonet:

- Fordonet kör på ett gupp, trottoarkant, hinder, upphöjning osv.
- Fordonet körs genom djupt vatten.
- Fordonet frontalkrockar.

Ställ in fordonets hastighet

Höj eller sänk fordonets fart med hjälp av knappen **RES/+** eller **-/SET** på ratten.

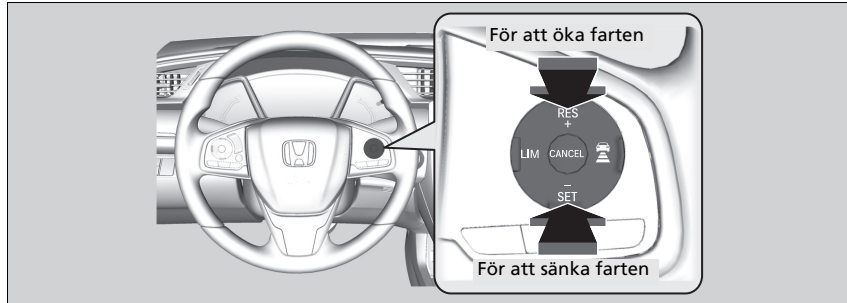

- Varje gång du trycker på knappen **RES/+** eller **-/SET** höjs eller sänks fordonets hastighet med ca 1 km/h.
- Om du trycker och håller ner knappen **RES/+** eller **-/SET** ökar eller minskar fordonets hastighet med ca 10 km/h.

Ställ in fordonets hastighet

Om ett upptäckt framförvarande fordon kör med en hastighet som är lägre än din ökade inställda hastighet accelererar ACC med LSF inte ditt fordon. Detta för att upprätthålla det säkra avståndet mellan ditt fordon och det framförvarande fordonet.

När du trycker ned gaspedalen och sedan trycker in och släpper **-/SET**-knappen ställer du in fordonets aktuella hastighet.

För att ställa in eller ändra avstånd till framförvarade fordon

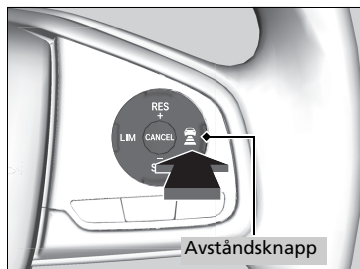



Tryck på knappen  (avstånd) om du vill ändra det inställda avståndet för ACC med LSF.

Varje gång du trycker på knappen går inställningen för säkert avstånd (avståndet bakom ett fordon som registrerats framför dig) mellan extra långt, långt, medellångt och kort avstånd.

Du avgör inställningen för ett lämpligt avstånd baserat på dina specifika körförhållanden. Var noga med att följa alla lokala förordningar gällande säkert avstånd.

Ju högre fordonshastigheten är, desto längre blir avståndet för kort, medellångt, långt och extra långt avstånd. Det finns några exempel i tabellen nedan.

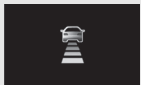
Säkert avstånd		När den inställda hastigheten är:	
		80 km/h	104 km/h
Korta		24,7 meter 1,1 s	31,5 meter 1,1 s
Medellångt		34,2 meter 1,5 s	43,4 meter 1,5 s
Långt		46,8 meter 2,1 s	60,8 meter 2,1 s
Extra långt		63,5 meter 2,9 s	83,4 meter 2,9 s

Om ditt fordon stannar automatiskt för att ett upptäckt framförvarande fordon har stannat varierar avståndet mellan de två fordonen beroende på avståndsinställningen för ACC med LSF.

► För att ställa in eller ändra avstånd till framförvarande fordon

Föraren måste alltid se till att hålla tillräckligt bromsavstånd till framförvarande fordon. Minimialavstånd och minimitider kan finnas i de lokala trafikförordningarna och det är förarens ansvar att följa lagarna.

■ Så här avbryter du

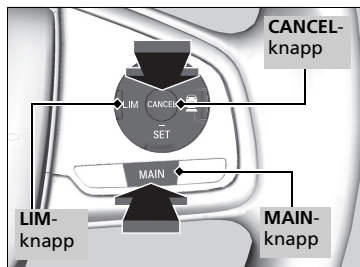

För att avaktivera ACC med LSF gör du något av följande:

- Tryck på **CANCEL**-knappen.
- Tryck på **MAIN**-knappen.
 - Indikatorn för ACC med LSF slocknar.
- Tryck på **LIM**-knappen.
- Trampa på bromspedalen.
 - När LSF-funktionen har stannat fordonet kan du inte avaktivera ACC med LSF genom att trampa ned bromspedalen.

☒ Så här avbryter du

Återuppta tidigare inställd hastighet: När du har avaktiverat ACC med LSF kan du återuppta den tidigare inställda hastigheten så länge den fortfarande visas. Tryck på **RES/+**-knappen.

Den inställda hastigheten kan inte ställas in eller återupptas när ACC med LSF har stängts av med **MAIN**-knappen. Tryck på **MAIN**-knappen för att aktivera systemet och ställ sedan in önskad hastighet.

■ Automatisk inaktivering

Summern ljuder och ett meddelande visas i förarinformationsgränssnittet när ACC med LSF stängs av automatiskt. Någon av dessa situationer kan leda till att ACC med LSF stängs av automatiskt:

- Vid dåligt väder (regn, dimma, snö eller liknande)
- När radarsensorn i den nedre stötfångaren blir smutsig.
- Om bilen framför dig inte kan detekteras.
- Om ett onormalt däcktillstånd identifieras eller om däcken slirar.
- Vid körning på bergvägar eller i terräng under en längre stund.
- Vid plötsliga ratt rörelser.
- När ABS-systemet, VSA eller CMBS aktiveras.
- När ABS- eller VSA-systemindikatorn tänds.
- När fordonet stannar i en mycket brant backe.
- När du aktiverar parkeringsbromsen manuellt.
- När det registrerade fordonet inom räckvidden för ACC med LSF är för nära ditt fordon.
- När ett upptäckt fordon går utanför räckvidden för ACC med LSF medan ditt fordon står stilla.
- Kameran bakom backspegeln eller området runt kameran, inklusive vindrutan, blir smutsigt.
- När maxlasten överskrids.
- När du kör genom ett slutet utrymme, till exempel en tunnel.

Automatisk avaktivering av ACC med LSF kan också utlösas av följande orsaker. I dessa fall ansätts parkeringsbromsen automatiskt.

- Förarens säkerhetsbälte lossas när fordonet är stillastående.
- Fordonet står stilla i mer än 10 minuter.
- Motorn är avstängd.

☒ Automatisk inaktivering

Även om ACC med LSF har stängts av automatiskt går det fortfarande att återta den tidigare inställda hastigheten. Vänta tills den omständighet som avbröt ACC med LSF förbättras och tryck sedan på **-/SET**-knappen.

Intelligent adaptiv farthållarfunktion

Förutser tidigt att ett annat fordon kommer att korsa ditt körfält. Systemet detekterar att ett fordon som kör i det intilliggande långsammare körfältet har för avsikt att köra in framför dig och justerar din fordonshastighet i förväg när ACC med LSF är aktiverat.

Så här fungerar systemet

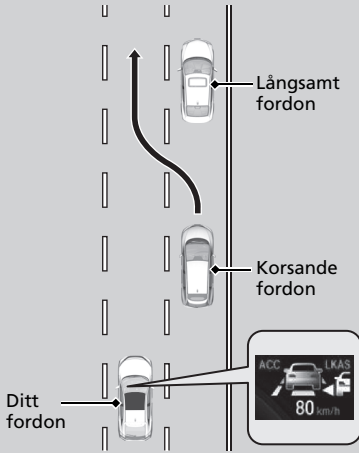

Radarsensorn inuti den nedre stötfångaren detekterar fordon framför dig, inklusive de i det intilliggande körfältet, och kameran bakom backspeglarna detekterar körfältsmarkeringar.

Det här systemet ger bättre följnings-/spårningsegenskaper för ACC med LSF – fordonshastigheten justeras i förväg genom att tidigt förutsäga en situation där ett fordon som kör i det intilliggande långsammare körfältet hinner ifatt ett långsammare framförvarande fordon och byter körfält genom att köra in framför dig.

När en sådan situation förutsägs sänks din fordonshastighet något. Vid detektering sänks fordonets hastighet efter fordonet som kör in framför dig.

Eftersom hastigheten justeras av systemet visas ikonen för korsande fordon på förarinformationsgränssnittet för att indikera att systemet är aktiverat.

Vänsterstyrd modell visas.

■ Så här aktiveras systemet

När ett fordon kör in framför dig och kör fortare än fordonet framför det, och ditt fordon kör fortare än fordonet som kör in framför dig (dvs. du måste sakta ned) förutsäger ACC med LSF filbytessituationen och anpassar ditt fordons hastighet.

Systemet aktiveras när alla följande villkor uppfylls:

- När ACC med LSF aktiveras.
- När du kör på en flerfilig väg.
- När fordonshastigheten är mellan cirka 80 km/tim och 180 km/tim.
- Fordonet kör på en rak eller något kurvig väg.
- Inga blinkers är påslagna.
- Bromspedalen är inte nedtryckt.
- När ett fordon kör in framför ditt fordon från ett långsammare körfält.

■ Aktivera och avaktivera den intelligenta adaptiva farthållaren

Du kan aktivera och avaktivera systemet via förarinformationsgränssnittet.

► **Anpassade funktioner*** S. 156, 366

► Intelligent adaptiv farthållarfunktion

Vid byte från högertrafik till vänstertrafik växlar systemet automatiskt till att detektera körfält från höger till vänster efter körning en viss sträcka på en väg med mötande trafik.

Den intelligenta adaptiva farthållaren kan inte aktiveras under följande förhållanden:

- När skillnaden i hastighet mellan det korsande fordonet och det framförvarande fordonet i det intilliggande körfältet^{*1} är liten
- När skillnaden i hastighet mellan det korsande fordonet och ditt fordon är liten (dvs. när hastighetsjustering inte är nödvändig)
- När ett fordon bara kör in framför ditt fordon utan något framförvarande fordon i det intilliggande körfältet^{*1}
- När ett fordon kör in framför ditt fordon från ett snabbare körfält^{*1}

*1: Avser högerfil för högertrafik, vänsterfil för vänstertrafik.

* Ej tillgängligt på alla modeller

Modeller med manuell växellåda

Adaptiv farthållare (ACC)*

Bidrar till att hålla jämn hastighet och ett förinställt avstånd bakom ett fordon som upptäcks framför ditt fordon, utan att du behöver ha en fot på bromspedalen eller gaspedalen.

När ACC sänker fordonshastigheten genom att ansätta bromsarna tänds fordonets bromsljus.

När ska systemet användas

Kameran är placerad bakom backspeglarna.

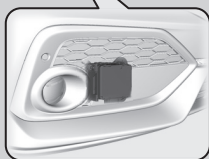
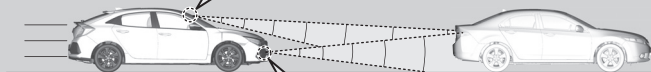
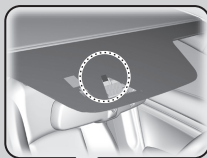

Radarsensorn sitter i den nedre stötfångaren.

- Fordonshastighet för ACC: Önskad hastighet över cirka 30 km/h
- Växelläge för ACC: i [2] eller högre läge

►► Adaptiv farthållare (ACC)*

⚠ VARNING

Felaktig användning av den adaptiva farthållaren (ACC) innebär en kollisionsrisk.

Använd endast ACC vid körning på motorväg och i goda väderförhållanden.

⚠ VARNING

ACC har begränsad bromsförmåga. När fordonets hastighet sjunker under 25 km/tim avbryts ACC-systemet automatiskt och kan inte längre aktivera fordonets bromsar.

Var alltid beredd att trycka ned bromspedalen när omständigheterna kräver det.

Viktig påminnelse

Liksom alla system har ACC sina begränsningar. Använd bromspedalen när det behövs och håll alltid ett säkert avstånd mellan dig och övriga trafikanter.

Var noga med att inte stöta mot radarsensorkåpan hårt.

Försök växla ner när motorvarvtalet sjunker.

Försök växla upp när motorvarvtalet ökar.

Du kan bibehålla den inställda hastigheten om du växlar inom fem sekunder.

■ Hur du aktiverar systemet

Användning

■ Tryck på **MAIN**-knappen på ratten

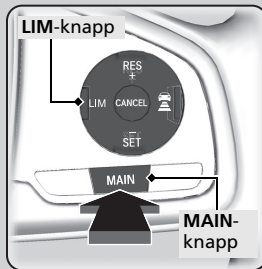

Om en annan instrumentpanel visas, tryck på **LIM**-knappen för att ändra den till ACC.

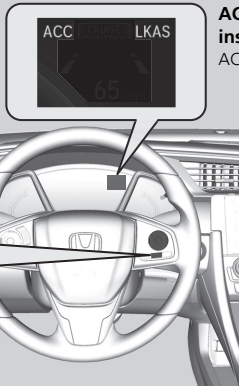

ACC (grön) tänds på instrumentpanelen. ACC är klart att använda.

▶▶ Adaptiv farthållare (ACC)*

ACC fungerar eventuellt inte under vissa förhållanden.

▶ **Villkor och begränsningar för ACC** s. 540

När du inte använder ACC: Stäng av den adaptiva farthållaren genom att trycka på **MAIN**-knappen. Detta gör att även systemet för körfältsassistans (LKAS) stängs av.

När knappen **MAIN** trycks in blir både ACC och körfältsassistans (LKAS) aktiverade eller avaktiverade.

Använd inte ACC under följande förhållanden:

- På vägar med tung trafik eller vid körning i kontinuerlig stopp-och-start-trafik.
- På vägar med snäva kurvor.
- På vägar med branta nedförsbackar, eftersom den inställda hastigheten kan överskridas om fordonet rullar nedför. I sådana fall bromsar inte ACC för att hålla den inställda hastigheten.
- På vägar med vägtullar eller andra föremål mellan körfält, eller på parkeringsplatser eller anläggningar med genomfartsåtkomst.

Indikatorerna för adaptiv farthållare (ACC), avkörningsföregångande system, stabiliseringsystem (VSA), stabiliseringsystem (VSA) OFF, lågt däcktryck/däcktrycksvarningssystem* och kollisionminimerande bromssystem (CMBS) kan tändas när batteriet har återanslutits. Kör en kort sträcka i mer än 20 km/tim. Indikatorn ska då slockna. Om inte, låt en återförsäljare kontrollera fordonet.

* Ej tillgängligt på alla modeller

■ Så här ställer du in hastigheten

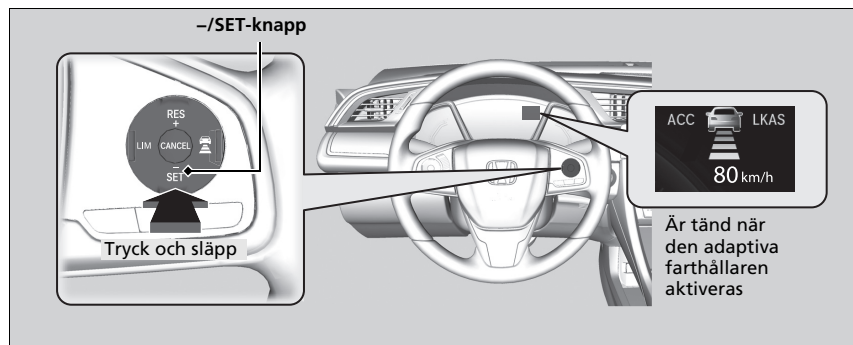

Ta bort foten från pedalen och tryck på **-/SET**-knappen när du har nått önskad hastighet.

▣ Adaptiv farthållare (ACC)*

Det kan ta längre tid att öka farten i ECON-läget.

Du kan inte använda ACC och den justerbara hastighetsbegränsaren eller den intelligenta hastighetsbegränsaren* samtidigt.

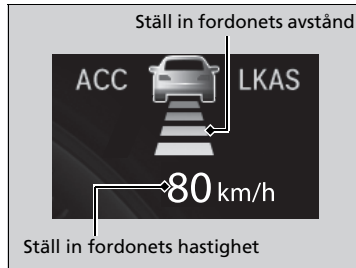

När du släpper upp **–/SET**-knappen ställs hastigheten in och ACC aktiveras med den inställda hastigheten.

När ACC aktiveras visas fordonssymbolen, intervallstänger och inställd hastighet på förarinformationsgränssnittet.

När du använder ACC är hjälpfunktionen för rak körning (en funktion hos den elektriska servostyrningen) aktiverad.

Genom att aktivera styrsystemet som automatiskt kompenserar för naturlig styrning, gör hjälpfunktionen för rak körning det lättare för dig att hålla bilen i en rak linje.

Funktionens användning

■ Det finns ett fordon framför dig

ACC övervakar om ett framförvarande fordon kommer inom räckvidden för ACC. Om det upptäcks att ett fordon gör detta håller ACC ditt fordonets inställda hastighet eller minskar den för att hålla fordonets inställda avstånd till framförvarande fordon.

➔ För att ställa in eller ändra avstånd till framförvarade fordon S. 543

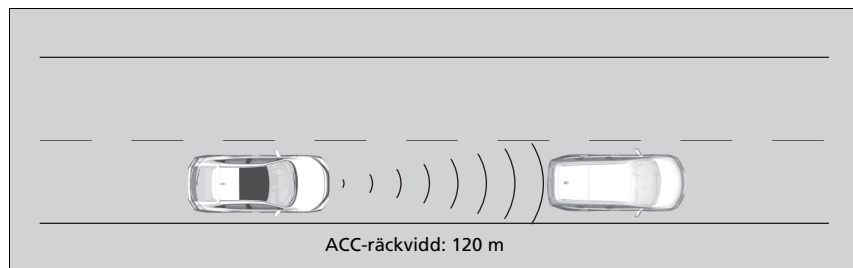

En ikon visas på förarinformationsgränssnittet

När ett fordon vars hastighet är lägre än din inställda hastighet svänger in eller viker in framför dig och har registrerats av radarsensorn och kameran, börjar ditt fordon sakta in.

⊗ Funktionens användning

Om det framförvarande fordonet plötsligt saktar ner eller om ett annat fordon kör in framför dig, hörs en ljudsignal och ett varningsmeddelande visas på förarinformationsgränssnittet. Trampa på bromsen och håll ett lämpligt avstånd till det framförvarande fordonet.

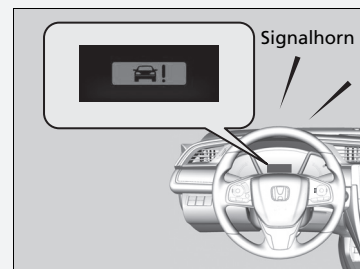

■ Det finns inget framförvarande fordon



■ Du trampar på gasen

Du kan tillfälligt öka farten. I det här fallet förekommer inga ljudsignaler eller visuella varningar, även om ett fordon befinner sig inom räckvidden för ACC-systemet. ACC-systemet förblir aktiverat såvida inte du inaktiverar det. När du släpper gaspedalen övergår systemet till en lämplig hastighet för att hålla säkert avstånd när framförvarande fordon är inom området för ACC.

Fordonet håller den inställda hastigheten utan att du behöver ha en fot på bromspedalen eller gaspedalen.

Om ett framförvarande fordon som tidigare registrerats förhindrade att ditt fordon kunde hålla den inställda hastigheten, accelererar ACC fordonet till inställd hastighet och bibehåller den sedan.

☒ Funktionens användning

Även om avståndet mellan ditt fordon och det registrerade framförvarande fordonet är kort, kan det i följande fall hända att ACC accelererar fordonet:

- Det framförvarande fordonet håller nästan samma eller högre hastighet än du.
- En bil som svänger in framför dig håller högre hastighet än du, så att avståndet mellan fordonen gradvis ökar.

Du kan också ställa in systemet på att avge en ljudsignal när ett fordon som upptäcks framför dig åker in i och ut ur ACC-systemets detekteringsområde. Ändra inställning för **ACC bildetekteringsignal**.

☒ **Anpassade funktioner*** S. 156, 366

Begränsningar

Du kan behöva använda bromsen för att hålla ett säkert avstånd när du använder ACC.

Dessutom fungerar ACC eventuellt inte under vissa förhållanden.

☒ **Villkor och begränsningar för ACC** S. 540

* Ej tillgängligt på alla modeller

Villkor och begränsningar för ACC

Systemet kan stängas av automatiskt och **ACC**-indikatorn tändas under vissa förhållanden. Några exempel på sådana förhållanden anges nedan. Andra omständigheter kan begränsa vissa funktioner för ACC.

► **Främre avkänningskamera*** S. 516

Miljöförhållanden

Körning i dåligt väder (regn, dimma, snö eller liknande).

Vägförhållanden

Körning på snöig eller våt vägbanor (skymda körfältsmarkeringar, fordonsspår, reflekterade ljus, vägstänk, hög kontrast).

Fordonförhållanden

- Vindrutans utsida är igensatt av smuts, lera, löv, våt snö osv.
- Ett onormalt däck- eller hjultillstånd (fel storlek, varierande storlek eller konstruktion, fel däcktryck, kompakt reservdäck* osv.).
- Kameratemperaturen blir för hög.
- Parkeringsbromsen är åtdragen.
- När den nedre stötfångaren är smutsig.
- Fordonets bakdel nersjunken på grund av tung last eller modifierad fjädring.
- Med snökedjor* monterade.

Villkor och begränsningar för ACC

Radarsensorn för ACC delas med CMBS-systemet (kollisionsminimerande bromssystem).

► **Kollisionsminimerande bromssystem (CMBS)*** S. 588

Du kan läsa hanteringsinformationen för kameran som ingår i detta system.

► **Främre avkänningskamera*** S. 516

Håll alltid radarsensorns kåpa ren.

Använd aldrig kemiska lösningsmedel eller polermedel för att rengöra sensorkåpan. Rengör den med vatten och en mild tvållösning.

Sätt inte dekaler på radarsensorkåpan eller byt radarsensorkåpa.

Om du behöver reparera eller ta bort radarsensorn, eller om radarsensorkåpan fått en hård smäll, stäng av systemet genom att trycka på **MAIN**-knappen och ta fordonet till en återförsäljare.

■ Begränsningar av registrering

- Ett fordon kör plötsligt ut framför dig.
- Avståndet till framförvarande fordonet är för kort.
- Ett fordon kör in framför dig i låg hastighet och bromsar plötsligt.
- Om du accelererar snabbt och närmar dig framförvarande fordon i hög hastighet.
- Framförvarande fordon är en motorcykel, cykel, elscooter eller annat mindre fordon.
- När det förekommer djur framför fordonet.
- När du kör på en kurvig, slingrig eller backig väg som gör det svårt för sensorn att korrekt upptäcka framförvarande fordon.
- Hastighetsskillnaden mellan ditt fordon och ett framförvarande fordon är mycket stor.
- Ett mötande fordon svänger plötsligt in framför dig.
- Ditt fordon svänger plötsligt ut framför ett mötande fordon.
- När du kör över en smal stångbro.
- När framförvarande fordon bromsar plötsligt.
- När framförvarande fordon har en unik form.
- När ditt fordon eller framförvarande fordon kör i kanten av körfältet.

▣ Villkor och begränsningar för ACC

Låt fordonet kontrolleras av en återförsäljare om systemet uppträder onormalt (t.ex. om varningsmeddelandet visas för ofta).

Om bilens främre del får en stöt i någon av följande situationer kanske radarsensorn inte fungerar korrekt. Låt din återförsäljare kontrollera fordonet:

- Fordonet kör på ett gupp, trottoarkant, hinder, upphöjning osv.
- Fordonet körs genom djupt vatten.
- Fordonet frontalkrockar.

Ställ in fordonets hastighet

Höj eller sänk fordonets fart med hjälp av **RES/+** eller **-/SET**-knapparna på ratten.

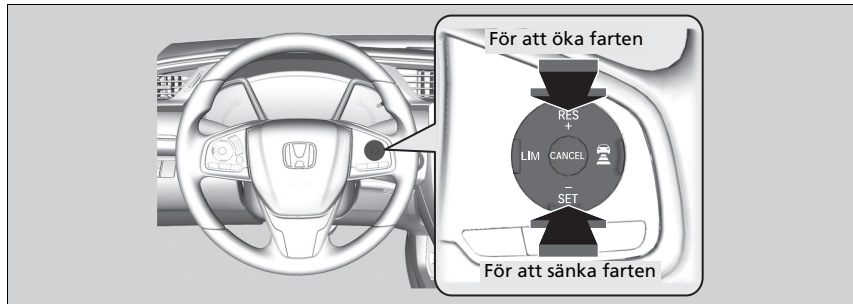

- Varje gång du trycker på knappen höjs eller sänks fordonets hastighet med ca 1 km/tim.
- Om du håller knappen intryckt höjs eller sänks hastigheten med ca 10 km/tim.

Ställ in fordonets hastighet

Om ett registrerat framförvarande fordon kör med en hastighet som är långsammare än din högre inställda hastighet, accelererar ACC inte ditt fordon. Detta för att upprätthålla det säkra avståndet mellan ditt fordon och det framförvarande fordonet.

När du trycker ned gaspedalen och sedan trycker in och släpper **-/SET**-knappen ställer du in fordonets aktuella hastighet.

För att ställa in eller ändra avstånd till framförvarade fordon

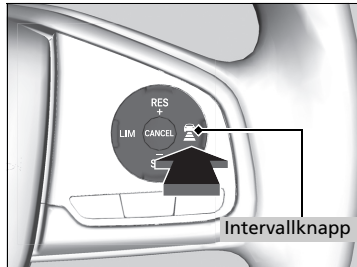





Tryck på knappen  (avstånd) om du vill ändra det inställda avståndet för ACC.

Varje gång du trycker på knappen går inställningen för säkert avstånd (avståndet bakom ett fordon som registrerats framför dig) mellan extra långt, långt, medellångt och kort avstånd.

Du avgör inställningen för ett lämpligt avstånd baserat på dina specifika körförhållanden. Var noga med att följa alla lokala förordningar gällande säkert avstånd.

Ju högre fordonshastigheten är, desto längre blir avståndet för kort, medellångt, långt och extra långt avstånd. Det finns några exempel i tabellen nedan.

Säkert avstånd		När den inställda hastigheten är:	
		80 km/h	104 km/h
Korta		25,4 meter 1,1 s	30,6 meter 1,1 s
Medellångt		33,4 meter 1,5 s	41,9 meter 1,5 s
Lång		46,9 meter 2,1 s	60,9 meter 2,1 s
Extra lång		65,1 meter 2,9 s	86,2 meter 2,9 s

✘ För att ställa in eller ändra avstånd till framförvarade fordon

Föraren måste alltid se till att hålla tillräckligt bromsavstånd till framförvarande fordon. Minimavstånd och minimitider kan finnas i de lokala trafikföreskrifterna och det är förarens ansvar att följa lagarna.

Så här avbryter du

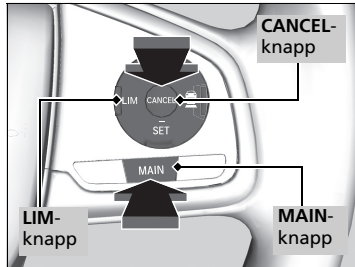

Gör på något av följande sätt för att avbryta den adaptiva farthållaren:

- Tryck på **CANCEL**-knappen.
- Tryck på **MAIN**-knappen.
 - ACC-indikatorn slocknar.
- Tryck på **LIM**-knappen.
- Trampa på bromspedalen.
- Håll kopplingspedalen nedtrampad i minst fem sekunder.

► Så här avbryter du

Återuppta tidigare inställd hastighet: När du har avbrutit den adaptiva farthållaren kan du återuppta den tidigare inställda hastigheten så länge den fortfarande visas. Tryck på **RES/+**-knappen när du kör i minst 30 km/tim.

Den inställda hastigheten kan inte ställas in eller återupptas när **MAIN**-knappen. Tryck på **MAIN**-knappen för att aktivera systemet och ställ sedan in önskad hastighet.

■ Automatisk inaktivering

Summern ljuder och ett meddelande visas på förarinformationsgränssnittet när ACC-systemet stängs av automatiskt. Någon av dessa situationer kan leda till att ACC-systemet avslutas automatiskt.

- Vid dåligt väder (regn, dimma, snö eller liknande)
- När radarsensorn i den nedre stötfångaren blir smutsig.
- Om bilen framför dig inte kan detekteras.
- Om ett onormalt däcktillstånd identifieras eller om däcken slirar.
- Vid körning på bergvägar eller i terräng under en längre stund.
- Vid plötsliga ratt rörelser.
- När ABS-systemet, VSA eller CMBS aktiveras.
- När ABS- eller VSA-systemindikatorn tänds.
- När du aktiverar parkeringsbromsen manuellt.
- När det detekterade fordonet inom ACC-funktionens räckvidd är för nära ditt fordon.
- Kameran bakom backspegeln eller området runt kameran, inklusive vindrutan, blir smutsigt.
- När maxlasten överskrids.
- När du kör genom ett slutet utrymme, till exempel en tunnel.
- Om du ignorerar upp- eller nedväxlingsindikatorn på varvräknardisplayen inaktiveras ACC-systemet efter cirka 10 sekunder.
- Motorvarvet går in i varvräknarens röda område.
- Motorvarvtalet minskar till under 1 000 varv/min.
- Du växlar till neutralläget tillfälligt när du växlar upp eller ner.

» Automatisk inaktivering

Även om ACC har stängts av automatiskt går det fortfarande att återta den tidigare inställda hastigheten. Vänta tills den omständighet som avbröt ACC-systemet förbättras och tryck sedan på **-/SET**.

Intelligent adaptiv farthållarfunktion

Förutser tidigt att ett annat fordon kommer att korsa ditt körfält. Systemet detekterar att ett fordon som kör i det intilliggande långsammare körfältet har för avsikt att köra in framför dig och justerar din fordonshastighet i förväg när ACC är aktiverat.

■ Så här fungerar systemet

Radarsensorn inuti den nedre stötfångaren detekterar fordon framför dig, inklusive de i det intilliggande körfältet, och kameran bakom backspegeln detekterar körfältsmarkeringar.

Det här systemet förbättrar ACC-funktionens följnings-/spårningsegenskap; det justerar fordonshastigheten i förväg genom att tidigt förutsäga en situation där ett fordon som kör i det intilliggande långsammare körfältet hinner ifatt ett långsammare framförvarande fordon och byter körfält genom att köra in framför dig.

När en sådan situation förutsägs sänks din fordonshastighet något. Vid detektering sänks fordonets hastighet efter fordonet som kör in framför dig.

Eftersom hastigheten justeras av systemet visas ikonen för korsande fordon på förarinformationsgränssnittet för att indikera att systemet är aktiverat.

Vänsterstyrd modell visas.

■ Så här aktiveras systemet

När ett fordon kör in framför dig och kör fortare än fordonet framför det, och ditt fordon kör fortare än fordonet som kör in framför dig (dvs. du måste sakta ned) förutsäger ACC filbytessituationen och justerar din fordons hastighet.

Systemet aktiveras när alla följande villkor uppfylls:

- När ACC är aktiverat.
- När du kör på en flerfilig väg.
- När fordons hastigheten är mellan cirka 80 km/tim och 180 km/tim.
- Fordonet kör på en rak eller något kurvig väg.
- Inga blinkers är påslagna.
- Bromspedalen är inte nedtryckt.
- När ett fordon kör in framför ditt fordon från ett långsammare körfält.

■ Aktivera och avaktivera den intelligenta adaptiva farthållaren

Du kan aktivera och avaktivera systemet via förarinformationsgränssnittet.

➔ **Anpassade funktioner*** S. 156, 366

☒ Intelligent adaptiv farthållarfunktion

Vid byte från högertrafik till vänstertrafik växlar systemet automatiskt till att detektera körfält från höger till vänster efter körning en viss sträcka på en väg med mötande trafik.

Den intelligenta adaptiva farthållaren kan inte aktiveras under följande förhållanden:

- När skillnaden i hastighet mellan det korsande fordonet och det framförvarande fordonet i det intilliggande körfältet*¹ är liten
- När skillnaden i hastighet mellan det korsande fordonet och ditt fordon är liten (dvs. när hastighetsjustering inte är nödvändig)
- När ett fordon bara kör in framför ditt fordon utan något framförvarande fordon i det intilliggande körfältet*¹
- När ett fordon kör in framför ditt fordon från ett snabbare körfält*¹

*1: Avser högerfil för högertrafik, vänsterfil för vänstertrafik.

* Ej tillgängligt på alla modeller

Avkörningsförebyggande system*

Uppmärksammar och hjälper dig när systemet upptäcker en risk för att fordonet oavsiktligt korsar upptäckta körfältsmarkeringar och/eller lämnar körbanan helt och hållet.

■ Så här fungerar systemet

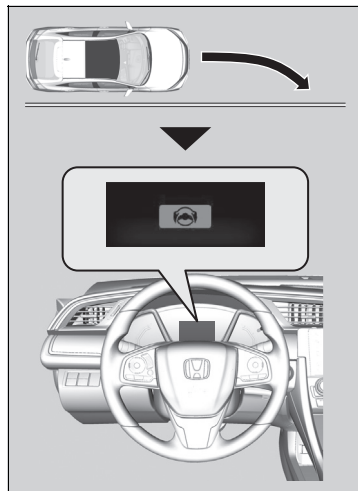

Den främre kameran bakom backspegeln övervakar vänster och höger körfältsmarkeringar. Om ditt fordon kommer för nära registrerade körfältsmarkeringar utan att blinkers har aktiverats, utlöser systemet förutom en visuell varning även styrmoment och varnar dig med intensiva vibrationer i ratten, för att hjälpa dig att hålla dig inom det registrerade körfältet.

► **Anpassade funktioner*** S. 156

Som en visuell varning visas meddelandet  på förarens informationsgränssnitt.

Om systemet upptäcker att dess styrsignaler inte räcker för att hålla fordonets inom körfältet, kan det utlösa bromsning.

► Bromsarna aktiveras endast när körfältsmarkeringarna är heldragna linjer.

Systemet avbryter hjälpåtgärderna om du vrider ratten för att undvika att korsa registrerade körfältsmärkningarna.

Om systemet utlöses flera gånger utan att föraren reagerar, piper systemet för att uppmärksamma dig.

► Avkörningsförebyggande system*

► Viktiga säkerhetspåminnelser

Liksom alla hjälpsystem har det avkörningsförebyggande systemet begränsningar.

Alltför stor tillit till det avkörningsförebyggande systemet kan resultera i en olycka. Det är alltid ditt ansvar att hålla fordonet inom ditt körfält.

Det avkörningsförebyggande systemet varnar endast när avdrift ur körfilen upptäcks utan att blinkers används. Det avkörningsförebyggande systemet upptäcker kanske inte alla körfältsmarkeringar eller avfarter; precisionen varierar beroende på väder, hastighet och filmarkeringens skick. Det är alltid förarens ansvar att använda fordonet på ett säkert sätt och undvika kollisioner.

Du kan läsa hanteringsinformationen för kameran som ingår i detta system.

► **Främre avkänningskamera*** S. 516

Det avkörningsförebyggande systemet kanske inte fungerar som det ska eller fungerar felaktigt under vissa förhållanden:

► **Villkor och begränsningar för avkörningsförebyggande system** S. 552

Vid vissa tillfällen kanske du inte märker av det avkörningsförebyggande systemets funktioner på grund av att du koncentrerar dig på körningen eller på vägytans beskaffenhet.

* Ej tillgängligt på alla modeller

■ Så här aktiveras systemet

Systemet gör sig redo att söka efter körfältsmarkeringar när alla följande villkor uppfylls:

- Fordonet körs i mellan ca 72 och 185 km/tim.
- Fordonet kör på en rak eller något kurvig väg.
- Inga blinkers är påslagna.
- Bromspedalen är inte nedtryckt.
- Torkarna är inte i kontinuerlig drift.
- Fordonet accelererar eller bromsar inte och ratten vrids inte.
- Systemet fastställer att föraren inte aktivt accelererar, bromsar eller styr.

☒ Så här aktiveras systemet

Det kan hända att det avkörningsförebyggande systemet automatiskt avaktiveras och indikatorn  tänds och fortsätter lysa.

☒ **Indikatorer** S. 98

Det avkörningsförebyggande systemets funktion kan försämras när fordonet:

- Inte kör inom ett körfält.
- Körs på innerkanten av en kurva eller utanför ett körfält.
- Körs i ett smalt körfält.

Avkörningsförebyggande system På och Av

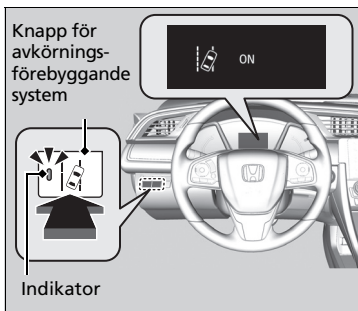

Tryck på det avkörningsförebyggande systemets knapp för att slå på och av systemet.

- Lampan i knappen tänds och meddelandet visas på förarinformationsgränssnittet när systemet är aktiverat.

Avkörningsförebyggande system På och Av

När du har markerat **Endast varning** bland de anpassade alternativen på förarinformationsgränssnittet eller ljud-/informationsskärmen påverkar systemet inte ratten eller utlöser bromsning.

Indikatorerna för adaptiv farthållare (ACC)*, adaptiv farthållare (ACC) med funktion för efterföljande fordon vid låg hastighet (LSF)*, avkörningsförebyggande system, stabiliseringsystem (VSA), stabiliseringsystem (VSA) OFF, lågt däcktryck/däcktrycksvarningssystem och kollisionminimerande bromssystem (CMBS) kan tändas när batteriet har återanslutits. Kör en kort sträcka i mer än 20 km/tim. Indikatoren ska då slockna. Om inte, låt en återförsäljare kontrollera fordonet.

* Ej tillgängligt på alla modeller

■ Villkor och begränsningar för avkörningsförebyggande system

Systemet kanske inte känner av körfältsmarkeringarna och fordonets placering på rätt sätt under vissa förhållanden. Några exempel på sådana förhållanden anges nedan.

■ Miljöförhållanden

- Körning i dåligt väder (regn, dimma, snö eller liknande).
- Plötsliga växlingar mellan ljus och mörker, som då du kör in i eller ut ur en tunnel.
- Liten kontrast mellan körfältsmarkeringar och vägbanan.
- Körning mot en lågt stående sol (t.ex. i gryning eller skymning).
- En stark ljusreflex mot vägbanan.
- Körning i skuggan av träd, byggnader etc.
- Skuggorna från näraliggande konstruktioner som är parallella med körfältsmarkeringarna.
- Föremål eller konstruktioner vid vägen tolkas felaktigt som körfältsmarkeringar.
- Reflexer på vindrutans insida.
- Körning på natten eller i mörka förhållanden i exempelvis tunnlar.

■ Vägförhållanden

- Körning på snöig eller våt vägbanan (skymda körfältsmarkeringar, fordonsspår, reflekterade ljus, vägstänk, hög kontrast).
- Körning på väg med tillfälliga körfältsmarkeringar.
- Svaga, flera eller varierande körfältsmarkeringar förekommer på grund av vägarbeten eller inaktuella markeringar.
- Körbanan har linjer som går ihop, delar sig eller korsar varandra (t.ex. vid en korsning eller ett övergångsställe).
- Körfältsmarkeringarna är extremt smala eller breda, eller varierar sig.
- Framförvarande fordonet kör nära filmarkeringarna.
- Vägen går i kuperad terräng eller fordonet närmar sig ett backkrön.
- Körning på ojämn väg eller grusväg, eller på ojämnt underlag.
- När föremål på vägen (trottoarkant, skyddsräcke, stolpar osv.) identifieras som vita linjer (eller gula linjer).
- Vid körning på vägar med dubbla linjer.

■ Fordonsförhållanden

- Strålkastarglasen är smutsiga eller strålkastarna är felinställda.
- Vindrutans utsida är randig eller igensatt av smuts, lera, löv, våt snö osv.
- Vindrutans insida är immig.
- Kameratemperaturen blir för hög.
- Ett onormalt däck- eller hjultillstånd (fel storlek, varierande storlek eller konstruktion, fel däcktryck, kompakt reservdäck* osv.).
- Fordonets bakdel nersjunken på grund av tung last eller modifierad fjädring.
- Med snökedjor* monterade.

* Ej tillgängligt på alla modeller

Trafikskyltsinformation*

Påminner om sådan vägmärkesinformation, t.ex. aktuell hastighetsbegränsning och att omkörning är förbjuden, som fordonet just har passerat och visar det på förarinformationsgränssnittet.

■ Så här fungerar systemet

När kameran, som sitter bakom backspegeln, upptäcker vägskyltar under körningen visar systemet de som identifieras som avsedda för ditt fordon. Skyltikonen visas tills fordonet når förutbestämda tids- och avståndvärden.

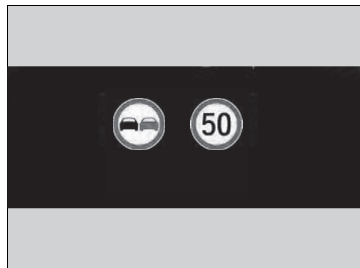

Skyltikonen kan även växla till en annan eller försvinna när:

- Hastighetsbegränsningen upphör eller andra angivna gränsvärden nås.
- Fordonet kör in på/lämnar motorväg eller motortrafikled.
- Du svänger med blinkers påslagen för att ändra körriktning i en korsning.

►► Trafikskyltsinformation*

Syftet med systemet är att känna igen de vägmärken som uppfyller Wienkonventionens standarder. Alla vägmärken kanske inte visas, men märken som står vid vägrenar bör inte ignoreras. Systemet fungerar inte för vägmärken i alla länder, och inte heller i alla situationer.

Lita inte för mycket på systemet. Kör alltid med lämplig hastighet för rådande vägförhållanden.

Applicera aldrig en film eller fäst några föremål på vindrutan om de kan hindra kamerans siktfält och leda till att systemet fungerar på ett onormalt sätt. Repor, sprickor och andra skador på vindrutan inom kamerans siktfält kan göra att systemet fungerar på ett onormalt sätt. Om detta inträffar rekommenderar vi att vindrutan byts ut mot en originalvindruta från Honda. Även mindre reparationer inom kamerans siktfält eller montering av en vindruta som inte är originalutrustning kan orsaka att systemet fungerar på ett onormalt sätt. Efter byte av vindrutan ska en återförsäljare kalibrera om kameran. Rätt kalibrering av kameran är nödvändig för att systemet ska fungera på rätt sätt.

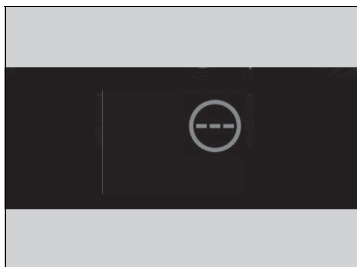

Om systemet inte upptäcker trafikskyltar medan du kör kan följande bild visas.





☒ Trafikskyltsinformation*

För att minska risken för att kamerans avkänningsystem stängs av på grund av hög innetemperatur bör du parkera fordonet på en skuggig plats eller så att dess framruta inte utsätts för solljus. Täck inte över kamerahuset om solskydd används.

Om kameran övertäcks kan värmen koncentreras på den.

Om  visas fungerar inte trafikskyltsinformationen, och  kommer att visas.

- Använd klimatanläggningen för att kyla ned kupén och använd vid behov även defrosterläge med luftflödet riktat mot kameran.
- Starta körningen så att rutans temperatur sänks och området runt kameran svalnar.

Om  visas fungerar inte trafikskyltsinformationen, och  kommer att visas.

- Parkera fordonet på en säker plats och rengör vindrutan. Om meddelandet inte försvinner när du har rengjort vindrutan och kört en stund ska fordonet kontrolleras av en återförsäljare.

* Ej tillgängligt på alla modeller

Trafikskyltsinformation – villkor och begränsningar

Trafikskyltsinformationen kanske inte kan känna igen trafikskyltar i följande fall.

■ Fordonsförhållanden

- Strålkastarglasen är smutsiga eller strålkastarna är felinställda.
- Vindrutans utsida är igensatt av smuts, lera, löv, våt snö osv.
- Vindrutans insida är immig.
- Det finns ställen kvar att torka.
- Ett onormalt däck- eller hjultillstånd (fel storlek, varierande storlek eller konstruktion, fel däcktryck, kompakt reservdäck* osv.).
- Fordonets bakdel nersjunken på grund av tung last eller modifierad fjädring.

■ Miljöförhållanden

- Körning mot en lågt stående sol (t.ex. i gryning eller skymning).
- En stark ljusreflex mot vägbanan.
- Plötsliga växlingar mellan ljus och mörker, som då du kör in i eller ut ur en tunnel.
- När du kör i skuggan av träd eller byggnader, etc.
- Körning på natten eller i mörka områden som långa tunnlar.
- Körning i dåligt väder (regn, dimma, snö eller liknande).
- Ett fordon framför dig stänker vatten eller snö.

» Trafikskyltsinformation – villkor och begränsningar

Vid fel på systemet för trafikskyltsinformation visas  på förarinformationsgränssnittet. Låt en återförsäljare kontrollera fordonet om meddelandet inte försvinner.

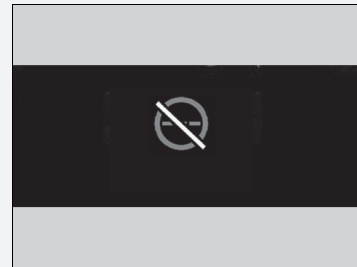

■ Trafikskyltens position eller skick.

- En skylt är svår att hitta eftersom den befinner sig i ett komplicerat område.
- En skylt sitter långt bort från fordonet.
- En skylt sitter där strålkastarens ljuskägla har svårt att nå fram.
- En skylt sitter i ett hörn eller i en vägkurva.
- Blekta eller böjda skyltar.
- Vridna eller skadade skyltar.
- En skylt är täckt med lera, snö eller frost.
- En del av skylten döljs av träd eller hela skylten döljs av ett fordon och annat.
- En lampa (gatlykta) eller en skugga reflekteras i skyltens yta.
- En skylt är för ljus eller för mörk (elektrisk skylt).
- En skylt av liten storlek.

■ Andra förhållanden

- När du kör i hög hastighet.

Trafikskyltsinformationen kan fungera felaktigt och t.ex. visa ett vägmärke som inte följer aktuella bestämmelser för vägen eller inte alls existerar i följande fall.

- Vad gäller skyltar för hastighetsbegränsning kan den visa högre eller lägre hastighet än den faktiska hastighetsbegränsningen.
- Det finns en kompletterande skylt med ytterligare information, exempelvis väder, tid, fordonstyp o.s.v.
- Siffrorna på skylten är svåra att läsa (elektrisk skylt, siffrorna på skylten är suddiga o.s.v.).
- En skylt är placerad i närheten av det körfält du kör i trots att den inte avser ditt körfält (hastighetsbegränsningsskylt placerad i korsningen mellan sidoväg och huvudled o.s.v.).
- Det finns föremål som liknar identifieringsobjektet till färg eller form (liknande skylt, elektrisk skylt, reklamskylt, konstruktion o.s.v.).
- En lastbil eller en annan stor bil med en dekal som anger hastighetsbegränsning kör framför dig.

Skyltar som visas på förarinformationsgränssnittet

TVå vägs skyltar kan samtidigt visas bredvid varandra när de upptäcks. Ikonen för hastighetsbegränsningsskylten visas på skärmbildens högra halva. Ikonen för omkörningsförbudsskylten visas till vänster. Eventuellt ytterligare skyltar som visar hastighetsgräns baserad på väder (regn, snö, etc.) eller bestämd tidsperiod kan visas på endera sidan.

■ När huvudvisningsläge är valt



Skylten "Omkörning förbjuden"*1

Hastighetsbegränsningsskylt

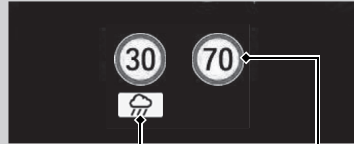

Extra hastighetsbegränsningsskylt beroende på förhållanden*2

Hastighetsbegränsningsskylt

■ När huvudvisningsläge inte är valt



Hastighetsbegränsningsskylt

Skylten "Omkörning förbjuden"*1

Beroende på situation kan *1 bytas ut mot *2, eller *2 kan visas på höger sida.

■ **Att välja att visa vägs skyltar när huvudvisningsläge är av**

Du kan fortsätta visa vägmärkesikonen med mindre storlek på förarinformationsgränssnittet, även när huvudläge inte är valt.

➤ **Anpassade funktioner*** S. 156, 366

System för körfältsassistans (LKAS)*

Ger impulser till styrningen som hjälp att hålla kvar bilen mitt emellan de avlästa körfältsmarkeringarna och varnar synligt och hörbart om fordonet börjar avvika från körfältet.

■ Styrningsassistans
Systemet tillsätter styrmoment så att fordonet håller sig mellan den vänstra och högra linjen i körfältet. Momentet ökar om fordonet kommer nära någon av linjerna.

■ Främre avkänningskamera
Bevakar körfältslinjerna

■ Taktila signaler och visuella larm
Intensiva vibrationer i ratten och en varningsdisplay uppmärksammar dig på att fordonet är på väg ut ur ett identifierat körfält.



När du slår på blinkersen för att byta körfält avaktiveras systemet och återupptas när signalerna slås av.
Om du gör ett körfältsbyte utan blinkers aktiveras körfältsassistansens varningar och styrmomentet anbringas.

System för körfältsassistans (LKAS)*

Viktiga råd om säkerhet

Körfältsassistansen är endast till för din bekvämlighet. Systemet ska inte ses som en ersättning för din kontroll över körningen. Systemet fungerar inte om du tar bort händerna från ratten eller låter bli att styra fordonet.

► Förarinformationsgränssnitt varnings- och informationsmeddelanden S. 123

Placera inga föremål på instrumentpanelen. Föremål kan reflekteras i vindrutan och förhindra korrekt detektering av körfälten.

LKAS varnar endast när du är på väg att byta fil utan att körriktningvisaren används. LKAS upptäcker kanske inte alla filmarkeringar eller avfarter. Precisionen varierar beroende på väder, hastighet och filmarkeringarnas skick. Det är alltid förarens ansvar att använda fordonet på ett säkert sätt och undvika kollisioner.

LKAS är bekvämt när det används på motorvägar eller flerfiliga vägar.

LKAS kanske inte fungerar som det ska eller fungerar felaktigt under vissa förhållanden:

► Villkor och begränsningar för LKAS S. 566

Du kan läsa hanteringsinformationen för kameran som ingår i detta system.

► Främre avkänningskamera* S. 516

* Ej tillgängligt på alla modeller

■ Körfältssupport

Hjälper till att hålla fordonet i mitten av körfältet – när fordonet närmar sig en vit eller gul linje blir styrkraften i den elektriska servostyrningen starkare.

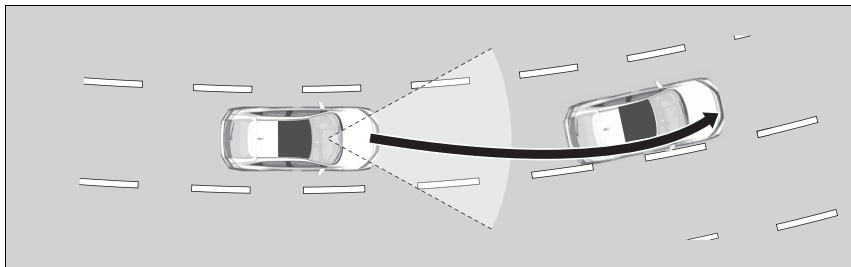

■ Filbytesvarnare

När fordonet kommer in i varningsområdet varnar LKAS dig med en lätt rattvibration samt en varningsdisplay.

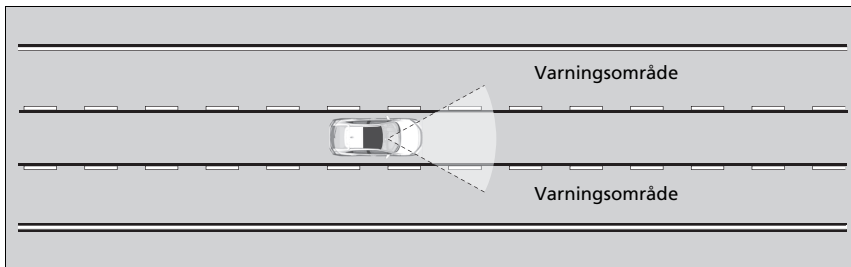

☒ System för körfältsassistans (LKAS)*

LKAS fungerar eventuellt inte som avsett vid körning med återkommande stopp och start eller på vägar med skarpa kurvor.

När systemet inte kan detektera körfält avaktiveras det tillfälligt. När ett körfält har upptäckts, återställs systemet automatiskt.

När systemet kan användas

Systemet kan användas under följande förhållanden:

- Det körfält där du kör har linjer på båda sidor och fordonet ligger mitt i körfältet.
- Fordonets hastighet är mellan 72 och 185 km/tim.
- Du kör på en rak eller något kurvig väg.
- Inga blinkers är påslagna.
- Bromspedalen är inte nedtryckt.
- Torkarna är inte i kontinuerlig drift.

Hur du aktiverar systemet

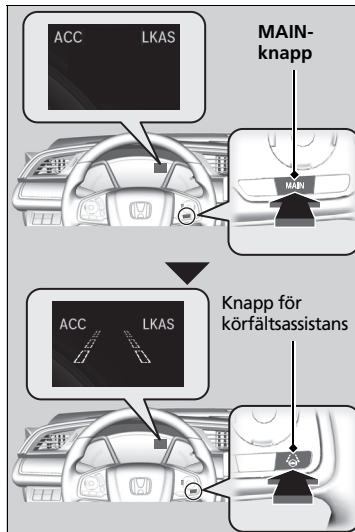

1. Tryck på **MAIN**-knappen.
 - ▶ Körfältsassistansen finns på förarinformationsgränssnittet. Systemet är klart för användning.
2. Tryck på **LKAS**-knappen.
 - ▶ Körfältskonturer visas på förarinformationsgränssnittet. Systemet är aktiverat.

När systemet kan användas

Om fordonet drar åt vänster eller höger körfältslinje på grund av styrmomentet påverkas stänger du av körfältsassistansen och låter kontrollera fordonet hos en återförsäljare.

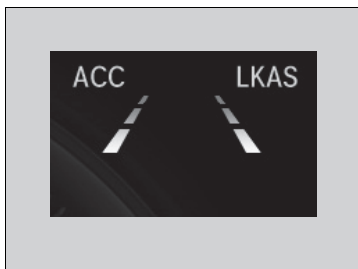

3. Håll ditt fordon nära mitten av körfältet.
 - Den streckade yttre linjen ändras till en heldragen när systemet startar och efter det att höger och vänster körfältsmarkeringar har identifierats.

■ Så här avbryter du

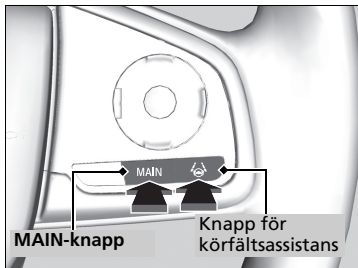

Så här avbryter du körfältsassistansen:
Tryck på **MAIN**- eller LKAS-knappen.

Körfältsassistansen avaktiveras varje gång du slår av motorn, även om du aktiverade den senaste gången du körde fordonet.

» Så här avbryter du

Modeller med ACC med LSF

När du trycker på **MAIN**-knappen slås ACC med LSF på och av.

Modeller med ACC (adaptiv farthållare)

När du trycker på **MAIN**-knappen slås den adaptiva farthållaren på och av.



När körfältsassistansen avbryts ändras körfältslinjerna på förarinformationsgränssnittet till konturlinjer, och summern ljuder (om den är aktiverad).

■ Systemet stängs av om:

- Du ställer in torkarna på kontinuerlig drift.
 - När du stänger av vindrutetorkarna återupptas körfältsassistansen.

■ Modeller med automatiska intervalltorkare

- Ställ torkarreglaget i läge **AUTO** så körs torkarna kontinuerligt.
 - LKAS återupptas när torkarna stannar eller körs intermittent.

■ Alla modeller

- Sänk hastigheten till 64 km/tim eller lägre.
 - När du ökar fordonshastigheten till 72 km/tim eller högre återupptas körfältsassistansen.
- Trampa på bromspedalen.
 - Körfältsassistansen återupptas och börjar identifiera körfältsmarkeringarna igen när du släpper upp bromspedalen.

■ LKAS kan automatiskt stängas av när:

- Systemet kan inte identifiera körfältsmarkeringar.
- Ratten vrids om snabbt.
- Du lyckas inte styra fordonet.
- Du kör i en skarp kurva.
- Du kör i en hastighet över cirka 185 km/tim.

När de här villkoren inte längre uppfylls återupptas körfältsassistansen automatiskt.

■ **LKAS kan stängas av automatiskt när:**

- Kamerans temperatur blir extremt hög eller låg.
- Kameran bakom backspejeln eller området runt kameran, inklusive vindrutans, blir smutsigt.
- ABS- eller VSA-systemet aktiveras.

Summern ljuder om LKAS avaktiveras automatiskt.

■ Villkor och begränsningar för LKAS

Systemet kanske inte upptäcker körfältsmärkningar och därför inte håller bilen i mitten av ett körfält under vissa förhållanden, bl.a. följande:

■ **Miljöförhållanden**

- Körning i dåligt väder (regn, dimma, snö eller liknande).
- Plötsliga växlingar mellan ljus och mörker, som då du kör in i eller ut ur en tunnel.
- Liten kontrast mellan körfältsmarkeringar och vägbanan.
- Körning mot en lågt stående sol (t.ex. i gryning eller skymning).
- En stark ljusreflex mot vägbanan.
- Körning i skuggan av träd, byggnader etc.
- Skuggorna från näraliggande konstruktioner som är parallella med körfältsmarkeringarna.
- Föremål eller konstruktioner vid vägen tolkas felaktigt som körfältsmarkeringar.
- Reflexer på vindrutans insida.
- Körning på natten eller i mörka förhållanden i exempelvis tunnlar.

■ Vägförhållanden

- Körning på snöig eller våt vägbanan (skymda körfältsmarkeringar, fordonsspår, reflekterade ljus, vägstänk, hög kontrast).
- Körning på väg med tillfälliga körfältsmarkeringar.
- Svaga, flera eller varierande körfältsmarkeringar förekommer på grund av vägarbeten eller inaktuella markeringar.
- Körbanan har linjer som går ihop, delar sig eller korsar varandra (t.ex. vid en korsning eller ett övergångsställe).
- Körfältsmarkeringarna är extremt smala eller breda, eller varierar sig.
- Framförvarande fordonet kör nära filmarkeringarna.
- Vägen går i kuperad terräng eller fordonet närmar sig ett backkrön.
- Körning på ojämn väg eller grusväg, eller på ojämnt underlag.
- När föremål på vägen (trottoarkant, skyddsräcke, stolpar osv.) identifieras som vita linjer (eller gula linjer).
- Vid körning på vägar med dubbla linjer.

■ Fordonsförhållanden

- Strålkastarglasen är smutsiga eller strålkastarna är felinställda.
- Vindrutans utsida är randig eller igensatt av smuts, lera, löv, våt snö osv.
- Vindrutans insida är immig.
- Kameratemperaturen blir för hög.
- Ett onormalt däck- eller hjultillstånd (fel storlek, varierande storlek eller konstruktion, fel däcktryck, kompakt reservdäck* osv.).
- Fordonets bakdel nersjunken på grund av tung last eller modifierad fjädring.

* Ej tillgängligt på alla modeller

Stabiliseringsystem (VSA)

VSA hjälper till att stabilisera fordonet i kurvor om fordonet svänger mer eller mindre än du hade tänkt dig. Det bidrar också till att upprätthålla väggreppet på hala underlag. Detta sker genom reglering av motorstyrkan och selektiv aktivering av bromsarna.

VSA-funktion

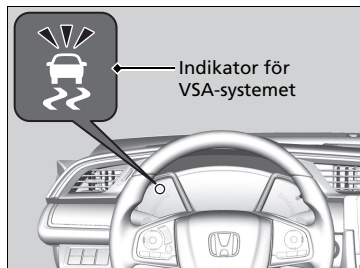

När VSA-systemet aktiveras kan det hända att du märker att motorn inte svarar på gaspedalen. Du kan också märka vissa ljud från hydraulsystemet. Du kommer också att märka att indikatorn blinkar.

Stabiliseringsystem (VSA)

VSA kanske inte fungerar korrekt om bilen har däck av olika typ och storlek. Se alltid till att använda däck av samma typ och storlek och att däcktrycket är korrekt.

När VSA-systemets indikator tänds och fortsätter lysa under färd kan det bero på att det har uppstått ett problem med systemet. Även om det inte påverkar bilen vid normal körning, låt återförsäljaren kontrollera fordonet snarast.

Indikatorerna för adaptiv farthållare (ACC)*, adaptiv farthållare (ACC) med funktion för efterföljande fordon vid låg hastighet (LSF)*, avkörningsförebyggande system*, stabiliseringsystem (VSA), stabiliseringsystem (VSA) OFF, lågt däcktryck/däcktrycksvarningssystem och kollisionminimerande bromssystem (CMBS)* kan tändas när batteriet har återanslutits. Kör en kort sträcka i mer än 20 km/tim. Indikatorn ska då slockna. Om inte, låt en återförsäljare kontrollera fordonet.

VSA kan inte förbättra stabiliteten i alla körsituationer och styr inte hela bromssystemet. Du måste fortfarande köra och svänga i en hastighet som tar hänsyn till rådande förhållanden och alltid ha en tillräcklig säkerhetsmarginal.

VSA på/av

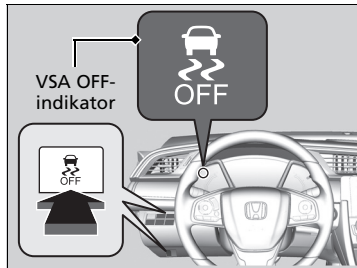

Den här knappen sitter på förarsidans kontrollpanel. För att delvis inaktivera VSA-funktioner/egenskaper, tryck in och håll kvar knappen tills du hör ett pip.

Fordonet har normala broms- och kurvtagnings-egenskaper, men antispinnfunktionen blir mindre effektiv.

För att återställa VSA-funktionalitet/funktioner, tryck på -knappen (VSA OFF) tills du hör ett pip.

VSA aktiveras varje gång motorn startas även om det inaktiverades senaste gången fordonet kördes.

Stabiliseringsystem (VSA)

Under vissa ovanliga omständigheter när bilen fastnar i lera eller nysnö kan det vara lättare att ta sig loss om VSA temporärt inaktiveras.

När -knappen trycks in blir antispinnfunktionen blir mindre effektiv. Detta gör att hjulen lättare kan spinna i låg hastighet. Du ska bara försöka komma loss med bilen utan VSA-systemet om du inte kommer loss med systemet aktiverat.

Aktivera VSA igen så fort du har kommit loss. Fordonet bör inte köras med VSA-systemet avstängt.

Det kan höras ett ljud från motorrummet när systemkontroller utförs omedelbart efter att motorn startat eller under färd. Detta är normalt.

Aktiv väghållningsassistent

Bromsar framhjulen lätt efter behov när du vrider på ratten och bidrar till fordonets stabilitet och prestanda vid kurvtagning.

» Aktiv väghållningsassistent

Den aktiva väghållningsassistenten kan inte förbättra stabiliteten i alla körsituationer. Du måste fortfarande köra och svänga i en hastighet som tar hänsyn till rådande förhållanden och alltid ha en tillräcklig säkerhetsmarginal.

När VSA-systemindikatorn tänds och fortsätter lysa under körning aktiveras inte den aktiva väghållningsassistenten.

Det kan höras ljud från motorrummet när den aktiva väghållningsassistenten är igång. Detta är normalt.

System för döda vinkeln-information*

Systemet är konstruerat för att upptäcka fordon i specifika varningszoner nära ditt fordon, särskilt där de är svåra att upptäcka, i så kallade "döda vinklar". När systemet upptäcker fordon som närmar sig bakifrån i angränsande filer, tänds motsvarande indikator under några sekunder till hjälp för dig när du ska byta fil.

System för döda vinkeln-information*

VARNING

Underlåtenhet att kontrollera att det är säkert att byta fil innan du gör det, kan resultera i en krock och allvarliga skador eller dödsfall.

Förlita dig inte endast på systemet för döda vinkeln-information när du byter fil.

Innan du byter fil ska du alltid titta efter andra fordon i backspeglarna på båda sidor av fordonet och bakom dig.

Viktiga säkerhetspåminnelse

Som alla hjälpsystem har döda vinkeln-informationssystemet sina begränsningar. Förlita dig inte för mycket på döda vinkeln-informationssystemet, då det kan leda till en kollision.

Döda vinkeln-informationssystemets varningsindikator kanske inte tänds i följande situationer:

- Ett fordon befinner sig inte i varningszonen i mer än två sekunder.
- Ett fordon är parkerat i en sidofil.
- Hastighetskillnaden mellan ditt fordon och fordonet som passerar, överstiger 10 km/tim.
- Ett objekt som ej registrerats av radarsensorerna närmar sig eller passerar ditt fordon.
- Fordon som kör i filen bredvid är en motorcykel eller annat litet fordon.

* Ej tillgängligt på alla modeller

■ Så här fungerar systemet

- Radarsensorerna upptäcker ett fordon i varningszonen när ditt fordon rör sig framåt i 20 km/tim eller fortare.

Radarsensorer:
Under den bakre
stötfångarens hörn

Varningszonens område

- A: Ca 0,5 m
- B: Ca 3 m
- C: Ca 3 m

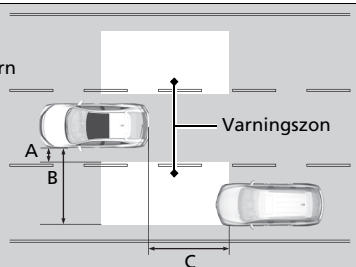

►► System för döda vinkeln-information*

Systemet är endast till för att göra körningen bekvämare för dig. Även om ett objekt är inom en varningszon, kan följande situationer uppstå.

- Döda vinkeln-informationssystemets varningslampa tänds i vissa fall inte på grund av hinder (vattenstänk osv.), även utan att -förarinformation visas i förarinformationsgränssnittet.
- Döda vinkeln-informationssystemets varningslampa kan tändas även när meddelandet visas.

Modeller med automatisk växellåda

Systemet fungerar inte när det är i **R**-läge.

Du kan stänga av ljudsignalen eller alla döda vinkeln-informationssystemets varningar via förarinformationsgränssnittet.

► **Anpassade funktioner** S. 366

Stäng av systemet vid bogsering av släpvagn*.
Systemet kanske inte fungerar av följande skäl:

- Den extra vikten gör att fordonet lutar och ändrar radarns täckningsområde.
- Släpvagnen kan upptäckas av radarsensorerna, vilket medför att döda vinkeln-informationssystemets varningslampor tänds.

■ När systemet upptäcker ett fordon

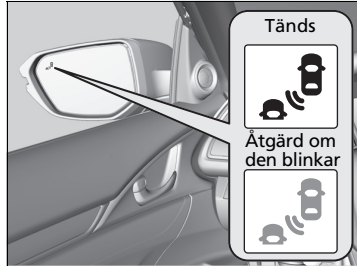

Indikator för döda vinkeln-information:
Placerad i ytterbackspegeln på båda sidor.

Tänds när:

- Tänds när ett fordon kommer in i varningszonen bakifrån för att köra om dig med en hastighetskillnad på högst 50 km/tim jämfört med ditt fordon.
- Du passerar ett fordon med en hastighetskillnad på högst 20 km/tim.

Blinkar och summern ljuder när:

Du för blinkersspaken i samma riktning som det upptäckta fordonet. Summern ljuder tre gånger.

☒ System för döda vinkeln-information*

System för döda vinkeln-information kan påverkas negativt när:

- Föremål (skyddsräcken, stolpar, träd, parkerade fordon, vägg, osv) upptäcks.
- Ett föremål som inte effektivt reflekterar radiovågor t.ex. en motorcykel, finns i en varningszon.
- Körning på en kurvig väg.
- Ett fordon flyttas från en fil långt bort till körfilen intill din.
- Systemet påverkas av elektriska störningar.
- Den bakre stötfångaren eller sensorerna har reparerats på ett felaktigt sätt eller den bakre stötfångaren har deformerats.
- Sensorernas inriktning har ändrats.
- Vid dåligt väder (regn, snö och dimma).
- Vid körning på ojämn väg.
- Vid en kort sväng som gör att fordonet kränger en aning.

Korrekt användning av systemet för döda vinkeln-information:

- Håll alltid hörnen på den bakre stötfångaren rena.
- Täck inte över hörnet på bakre stötfångaren med etiketter eller klistermärken av något slag.
- Lämna fordonet till en återförsäljare om du behöver reparera hörnen på den bakre stötfångaren eller radarsensorerna eller om hörnen på den bakre stötfångaren har utsatts för skador.

* Ej tillgängligt på alla modeller

Däcktrycksvarningssystem

I stället för att direkt mäta trycket i varje däck, övervakar och jämför fordonets däcktrycksvarningssystem rullningsradien och rotationsegenskaperna för varje enskilt hjul och däck under körning, för att avgöra om något av däcken har anmärkningsvärt lågt tryck. Detta gör att indikatorn för lågt däcktryck/däcktrycksvarningssystemet tänds och ett meddelande visas på förarinformationsgränssnittet.

» Däcktrycksvarningssystem

Systemet övervakar inte däcken vid körning i låg hastighet.

Förhållanden som exempelvis låg yttre temperatur och höjdförändringar påverkar däckens lufttryck och kan medföra att indikatorn för lågt däcktryck/däcktrycksvarningssystemet tänds.

Om däcktrycket kontrolleras och justeras i:

- Varmt väder kan det bli för lågt i kallare väder.
- Kallt väder kan det bli alltför lågt under den varma årstiden.

Indikatorn för lågt däcktryck/däcktrycksvarningssystem tänds inte om lufttrycket i däcken blir för högt.

Däcktrycksvarningssystemet fungerar inte korrekt om fordonet har däck av olika typ och storlek.

Se därför till att använda däck av samma storlek och typ.

» **Kontrollera och underhålla däck** S. 659

Indikatorn för lågt däcktryck/däcktrycksvarningssystemet kan tändas med fördröjning, eller kanske inte tänds alls när:

- Snabb acceleration eller inbromsning eller du vrider på ratten.
- Vid körning på snötäckta vägar eller i halt väglag.
- Snökedjor* används.

Indikatorn för lågt däcktryck/däcktrycksvarningssystemet kan tändas under följande förhållanden:

- Ett kompakt reservhjul* används.
- Däcken belastas hårdare och ojämnt, t.ex. vid körning med släp, jämfört med de förhållanden som rådde vid initieringen.
- Snökedjor* används.

Initiering av däcktrycksvarningssystem

Du måste starta initiering av däcktrycksvarningssystemet varje gång du:

- Justerar trycket i ett eller flera däck.
- Skiftar hjulens plats.
- Byter ett eller flera däck.

Före initiering av däcktrycksvarningssystemet:

- Justera lufttrycket i alla fyra däcken när de är kalla.
 **Kontrollera däcken** S. 659

Se till att:

- Fordonet står helt still.

Modeller med manuell växellåda

- Växelspaken står i läget **N**:

Modeller med automatisk växellåda

- Växelspaken är i **P**.

Alla modeller

- Tändningslåset står i läge ON **II***1.

Initiering av däcktrycksvarningssystem

- Däcktrycksvarningssystemet kan inte kalibreras om ett kompakt reservhjul* är monterat.
- Kalibreringsprocessen tar cirka 30 minuter sammanlagd körning i hastigheter mellan 48–105 km/tim.
- Om tändningen under denna period slås på och fordonet inte flyttas inom 45 sekunder kan du märka att indikatorn för lågt däcktryck/däcktrycksvarningssystem tänds kortvarigt. Detta är normalt och anger att kalibreringen ännu inte har slutförts.

Om snökedjor* är monterade ska de tas av innan du kalibrerar däcktrycksvarningssystemet.

Om indikatorn för lågt däcktryck/däcktrycksvarningssystemet tänds trots att specificerade däck med rätt lufttryck är monterade ska fordonet kontrolleras av en återförsäljare.

Vi rekommenderar att däcken ersätts med samma märke, modell och storlek som originalen. Be återförsäljaren om mer information.

*1: Modeller med nyckelfritt system har en **ENGINE START/STOP**-knapp istället för ett tändningslås.

* Ej tillgängligt på alla modeller

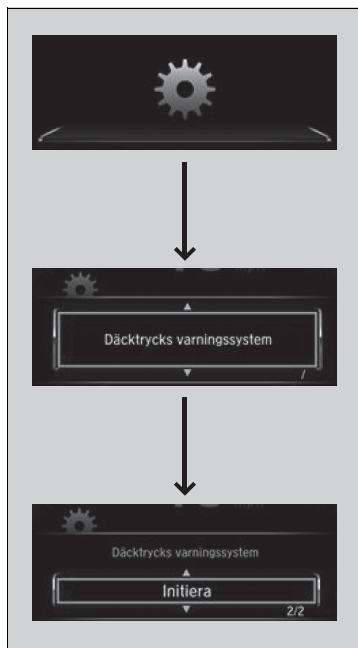

Modeller utan ljudanläggningsdisplay

Du kan initiera systemet från de anpassade funktionerna i förarinformatiönsgränssnittet.

- Tryck på knappen och tryck sedan på -knappen för att välja , tryck sedan på **ENTER**-knappen.
 - **DÄCKTRYCKSVARNINGSSYSTEM** visas på displayen.
 - Tryck på **ENTER**-knappen.
 - Displayen växlar till skärmen för anpassade inställningar, där du kan välja **Avbryt** eller **Initiera**.
 - Tryck på knappen / och välj **Initiera** och tryck därefter på **ENTER**-knappen.
 - Skärmen **Slutförd** visas, och sedan återgår displayen till anpassningsmenyskärmen.
- Om meddelandet **Misslyckades** visas upprepar du steg 2-3.
 - Initieringsprocessen avslutas automatiskt.

►► Initiering av däcktrycksvarningssystem

Indikatorerna för adaptiv farthållare (ACC)*, adaptiv farthållare (ACC) med funktion för efterföljande fordon vid låg hastighet (LSF)*, avkörningsförebyggande system*, stabiliseringssystem (VSA), stabiliseringssystem (VSA) OFF, lågt däcktryck/däcktrycksvarningssystem och kollisionminimerande bromssystem (CMBS)* kan tändas när batteriet har återanslutits. Kör en kort sträcka i mer än 20 km/tim. Indikatorn ska då slockna. Om inte, låt en återförsäljare kontrollera fordonet.

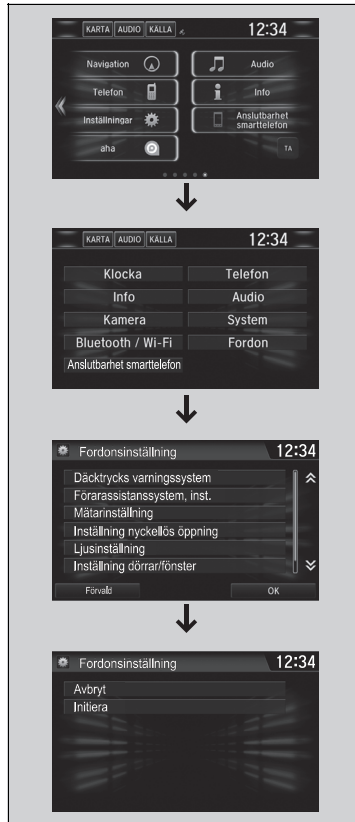

Modeller med ljudanläggningsdisplay

Du initierar systemet från de anpassade funktionerna på ljud-solinformationsskärmen.

1. Vrid tändningslåset till läge ON *1.
2. Välj .
3. Välj **Inställningar**.
4. Välj **Fordon**.
5. Välj **Däcktrycksvarningssystem**.
6. Välj **Avbryt** eller **Initiera**.

- Om meddelandet **Misslyckades** visas upprepar du steg 4-6.
- Initieringsprocessen avslutas automatiskt.

*1: Modeller med nyckelfritt system har en **ENGINE START/STOP**-knapp istället för ett tändningslås.

Modeller med LED-strålkastare

Justera spridningen av strålkastarnas ljuskägla

Om ett högerstyrt fordon körs i högertrafik eller ett vänsterstyrt fordon körs i vänstertrafik kommer strålkastarna att blända de mötande fordonen. Korrigera spridningen av strålkastarnas ljuskägla med hjälp av maskeringstejp.

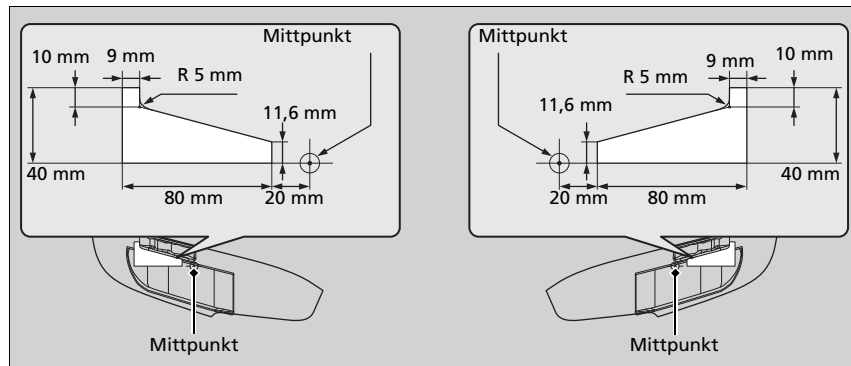

1. Förbered två rektangulära bitar med maskeringstejp av 40 mm bredd och 80 mm längd.
 - Använd maskeringstejp som stänger ute ljus, t.ex. vattenavstötande isoleringstejp av vinyl.
2. Fäst tejpbitarna på strålkastarglasets som bilden visar.

►► Justera spridningen av strålkastarnas ljuskägla

Var försiktig så att du inte fäster tejp på fel ställe. Om strålkastarens ljuskägla inte sprids korrekt kan det hända att fordonet inte uppfyller landsspecifika trafikbestämmelser. Be en återförsäljare om mer detaljerad information.

Bromssystem

Handbroms

Använd parkeringsbromsen så att fordonet inte kommer i rörelse när det står parkerat. När parkeringsbromsen är aktiverad kan du lossa den manuellt eller automatiskt.



■ Aktivera handbromsen

Den elektriska parkeringsbromsen kan dras åt varje gång fordonet har batteriström, oavsett i vilket läge tändningslåset*1 är .

Dra den elektriska parkeringsbromsens reglage uppåt försiktigt och ordentligt.

- ▶ Indikatorn (röd) för parkeringsbroms och bromssystem tänds.



■ Lossa handbromsen

Fordonet måste vara PÅ *1 för att den elektriska parkeringsbromsen ska kunna lossas.

1. Trampa på bromspedalen.
2. Tryck på den elektriska parkeringsbromsens reglage.
 - ▶ Indikatorn (röd) för parkeringsbroms och bromssystem släcks.

Manuellt lossande av parkeringsbromsen med reglaget gör att fordonet kan sättas i igång långsamt och utan ryck vid start i brant nedförsbacke.

Handbroms

Du kan höra det elektriska parkeringsbromssystemet arbeta från området runt bakhjulen när du aktiverar eller lossar parkeringsbromsen. Detta är normalt.

Bromspedalen kan röra sig något när det elektriska parkeringsbromssystemet aktiverar eller lossar parkeringsbromsen. Detta är normalt.

Du kan inte dra åt eller lossa parkeringsbromsen om batteriet är urladdat.

▶ **Procedur för start med startkablar** S. 711

Om du drar upp och håller kvar den elektriska parkeringsbromsens omkopplare under körning aktiveras bromsarna på alla fyra hjulen av VSA-systemet tills fordonet stannar. Den elektriska parkeringsbromsen aktiveras och omkopplaren ska vara släppt.

I följande situationer aktiveras parkeringsbromsen automatiskt.

- När fordonet stannar med den automatiska bromshållningen aktiverad under mer än 10 minuter.
- När förarens säkerhetsbälte inte är fastspänt medan fordonet står stilla och den automatiska bromstrycksfunktionen är aktiverad.
- När motorn är avstängd – förutom av det automatiska tomgångsstoppet – när den automatiska bromshållningen är aktiverad.
- När det uppstått problem med bromstrycksfunktionen.

*1: Modeller med nyckelfritt system har en **ENGINE START/STOP**-knapp istället för tändningslås.

■ Att lossa automatiskt

Använd gaspedalen för att lossa parkeringsbromsen när du startar fordonet i uppførsbacke eller i trafikstockning.

Modeller med automatisk växellåda

När gaspedalen trycks ner lossar parkeringsbromsen.

Modeller med manuell växellåda

När gaspedalen trycks ned samtidigt som kopplingspedalen släpps upp lossas parkeringsbromsen.

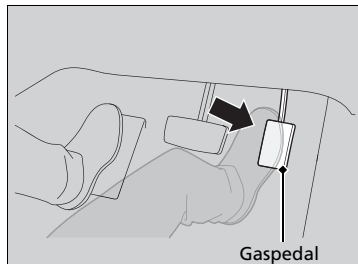

Modeller med automatisk växellåda

Tryck lätt på gaspedalen.

I en backe kan mer gas behövas för att frigöra.

- Indikatorn (röd) för parkeringsbroms och bromssystem släcks.

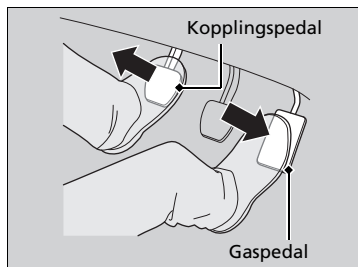

Modeller med manuell växellåda

Tryck lätt på gaspedalen och släpp upp kopplingspedalen.

- Indikatorn (röd) för parkeringsbroms och bromssystem släcks.

» Handbroms

Modeller med ACC med LSF

- När fordonet står stilla i mer än 10 minuter och ACC med LSF är aktiverat.
- När förarens säkerhetsbälte inte är fastspänt och fordonet stoppats automatiskt av ACC med LSF.
- När motorn är avstängd – förutom av det automatiska tomgångsstoppet – när ACC med LSF är aktiverat.

Modeller med manuell växellåda

- När det finns ett problem med den elektriska parkeringsbromsens kontakt efter att du vridit tändningslåset till LOCK [0]*1.

Om parkeringsbromsen inte kan lossas automatiskt, lossa den då manuellt.

När bilen körs i uppførsbacke kan gaspedalen behöva tryckas in längre för att den elektriska parkeringsbromsen ska lossas automatiskt.

Parkeringsbromsen kan inte lossas automatiskt om följande indikatorer lyser:

- Felindikeringslampa
- Indikator för transmissionssystem

Parkeringsbromsen kan kanske inte lossas automatiskt om följande indikatorer lyser:

- Bromssystemindikator
- VSA-systemets indikator
- ABS-indikator
- SRS-systemets indikator (krockkuddar)

*1: Modeller med nyckelfritt system har en **ENGINE START/STOP**-knapp istället för tändningslås.

Parkeringsbromsen lossas automatiskt om du trycker ner gaspedalen när:

- Du har tagit på bilbältet på förarplats.
- Motorn är igång.

Modeller med automatisk växellåda

- Växelväljaren är inte i något av lägena **P** eller **N**.

Modeller med manuell växellåda

- Växelspaken är inte i **N**.

Fotbroms

Fordonet är utrustad med skivbromsar på samtliga fyra hjulen. En vakuumservo hjälper till att reducera den kraft som krävs på bromspedalen. Nödbromssystemet ökar bromskraften när du trampar hårt på bromsen i en nödsituation. De låsningsfria bromsarna (ABS) hjälper till att behålla kontrollen över fordonet vid mycket hårda inbromsningar.

➤ **Nödbromssystemet** S. 586

➤ **Låsningsfritt bromssystem (ABS)** S. 585

Handbroms

Modeller med manuell växellåda

Kopplingspedalen är helt nedtryckt innan gaspedalen försiktigt trampas ner och kopplingspedalen släpps upp.

Fotbroms

Kontrollera bromsarna om du kört i djupt vatten eller om det har stått vatten på gatorna eller vägbanan. Torka vid behov bromsarna genom att trampa lätt på bromspedalen flera gånger.

Om bromsarna gnisslar hela tiden (metallfriktion) när du bromsar ska du byta bromsbelägg. Låt din återförsäljare kontrollera fordonet.

Om du bromsar hela tiden när du kör i en lång nedförsbacke finns det risk för att bromsarna överhettas, vilket försämrar bromseffekten. Använd i stället motorbromsen genom att lätta på gasen och växla ner till en lägre växel. Har du manuell växellåda kan du lägga i en ännu lägre växel för att ytterligare förstärka motorbromseffekten.

Låt inte foten vila på bromspedalen när du kör eftersom beläggen då slits i förtid, vilket försämrar deras bromsverkan och förkortar beläggens livslängd. Det förvirrar även bakomvarande trafikanter.

Automatisk bromshållning

Modeller med automatisk växellåda

Håller bromsen ansatt efter det att bromspedalen släppts upp och tills gaspedalen trycks ned. Du kan använda det här systemet för tillfälliga fordonstopp, till exempel vid trafikljus eller i köer.

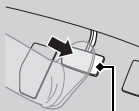
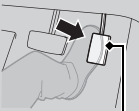
■ Slå på systemet	■ Aktivering av systemet	■ Avstängning av systemet
 <p>Knapp för automatisk bromshållning</p>	 <p>Bromspedal</p>	 <p>Gaspedal</p>
<p>Ta på bilbältet och starta sedan motorn. Tryck på knappen för det automatiska bromshållningssystemet.</p> <ul style="list-style-type: none"> • Det automatiska bromshållningssystemets indikator tänds. Systemet är påslaget. 	<p>Tryck ned bromspedalen för att stanna helt. Växelväljaren behöver inte vara i något av lägena P eller R.</p> <ul style="list-style-type: none"> • Den automatiska bromshållningens indikator tänds. Bromsningen kvarstår i upp till 10 minuter. • Släpp upp bromspedalen efter det att den automatiska bromshållningens indikator tänds. 	<p>Tryck på gaspedalen när växelväljaren är i ett annat läge än P eller N. Systemet avaktiveras och fordonet börjar röra sig.</p> <ul style="list-style-type: none"> • Indikatoren för den automatiska bromshållningen släcks. Systemet fortsätter att vara på.

Automatisk bromshållning

⚠ VARNING

Aktiveringen av det automatiskt bromshållningssystemet i branta backar eller på hala vägar kan ändå få fordonet att komma i rörelse om du tar bort foten från bromspedalen.

Om ett fordon oväntat kommer i rörelse kan det orsaka en kollision med allvarliga skador eller dödsfall som följd.

Aktivera aldrig det automatiskt bromshållningssystemet och förlita dig inte på att det ska hindra fordonet från att komma i rörelse när fordonet stannats i en brant backe eller på hal väg.

Modeller med automatisk växellåda

⚠ VARNING

Användning av det automatiskt bromshållningssystem när fordonet parkeras kan resultera i att fordonet oväntat kommer i rörelse.

Om fordonet oväntat kommer i rörelse kan det orsaka en kollision med allvarlig skada eller dödsfall som följd.



Lämna aldrig fordonet när bromsningen tillfälligt sker med det automatiska bromshållningssystemet, och parkera alltid fordonet genom föra växelspaken till **P** och dra åt parkeringsbromsen.

Modeller med manuell växellåda

Håller bromsen ansatt efter att bromspedalen släpps upp tills du växlar till ett annat läge än **N** och:

- Släpp upp kopplingspedalen på jämn väg eller om det lutar nedför.
- Släpp upp kopplingspedalen och tryck på gaspedalen om det lutar uppför.

Du kan använda det här systemet för tillfälliga fordonstopp, till exempel vid trafikljus eller i köer.

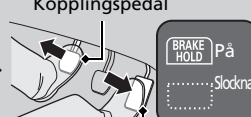
<p>■ Slå på systemet</p>  <p>Knapp för automatisk bromshållning</p>	<p>■ Aktivering av systemet</p>  <p>Bromspedal</p>	<p>■ Avstängning av systemet</p> <p>Kopplingspedal</p>  <p>Gaspedal</p>
<p>Ta på bilbältet och starta sedan motorn. Tryck på knappen för det automatiska bromshållningssystemet.</p> <ul style="list-style-type: none"> • Det automatiska bromshållningssystemets indikator tänds. Systemet är påslaget. 	<p>Tryck ned bromspedalen för att stanna helt.</p> <ul style="list-style-type: none"> • Den automatiska bromshållningens indikator tänds. Bromsningen kvarstår i upp till 10 minuter. • Släpp upp bromspedalen efter det att den automatiska bromshållningens indikator tänds. 	<p>Lägg i en annan växel än N och:</p> <ul style="list-style-type: none"> • Släpp upp kopplingspedalen på jämn väg eller om det lutar nedför. • Släpp upp kopplingspedalen och tryck på gaspedalen om det lutar uppför. <p>Systemet avaktiveras och fordonet börjar röra sig.</p> <ul style="list-style-type: none"> • Indikatorn för den automatiska bromshållningen släcks. Systemet fortsätter att vara på.

■ Systemet stängs automatiskt av när:

- Du drar åt parkeringsbromsen.

Modeller med automatisk växellåda

- Tryck ned bromspedalen och sätt växelväljaren i läge **P** eller **R**.

■ Systemet avaktiveras automatiskt och parkeringsbromsen dras åt när:

- Bromsning hålls i mer än 10 minuter.
- Förarens bilbälte är inte fastspänt.
- Motorn är avstängd.
- Det uppstår problem med det automatiska bromshållningssystemet.

Modeller med manuell växellåda

- Motorn tjuvstannar.

■ Stänga av det automatiska bromshållningssystemet

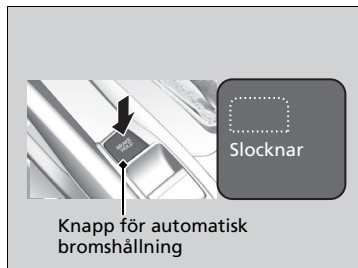

När systemet är på, tryck igen på knappen för det automatiska bromshållningssystemet.

- Indikatorn för det automatiska bromshållningssystemet släcks.

Om du vill stänga av det automatiska bromshållningssystemet när systemet är i drift, tryck på knappen för det automatiska bromshållningssystemet med bromspedalen nedtryckt.

» Automatisk bromshållning

När systemet är aktiverat kan du stänga av motorn eller parkera fordonet på samma sätt som vanligt.

» **Vid stillastående** S. 598

Om systemet är aktiverat eller systemet aktiveras stängs det automatiska bromshållningen av när motorn stängs av.

Modeller med manuell växellåda

Systemet stängs av om motorn stannar under det att den automatiska bromshållningen är aktiverad eller om systemet är på.

» Stänga av det automatiska bromshållningssystemet

Stäng av det automatiska bromshållningssystemet innan du kör in i en automatisk biltvätt.

Det kan höras ett arbetsljud om fordonet körs när det automatiska bromshållningssystemet är i funktion.

Låsningfritt bromssystem (ABS)

ABS

Hindrar hjulen från att låsas och hjälper dig att behålla styrförmågan genom att bromsarna pumpas snabbt, mycket snabbare än vad du själv kan göra.

Den elektroniska bromskraftsfördelningen (EBD), som är en del av ABS-systemet, fördelar bromskraften mellan de främre och bakre hjulen efter bilens viktfördelning.

Du bör själv aldrig pumpbromsa. Låt ABS göra jobbet genom att trampa hårt och stadigt på bromspedalen. Detta kallas ibland "stampa och styr".

■ ABS-funktionen

Bromspedalen pulserar något när ABS-funktionen arbetar. Tryck ned bromspedalen och håll ned den ordentligt. På torr asfalt måste du trampa väldigt hårt innan ABS aktiveras. Men på snö eller is kan du omedelbart känna ABS aktiveras.

ABS kan aktiveras när du trampar ner bromspedalen vid körning på:

- Våta eller snötäckta vägar.
- Stenbelagda vägar.
- Vägar med ojämna ytor, såsom djupa gropar, sprickor, manluckor etc.

När fordonets hastighet är lägre än 10 km/tim upphör ABS-funktionen.

» Låsningfritt bromssystem (ABS)

OBS

Det finns risk för att ABS-systemet inte fungerar ordentligt om du använder däck av fel typ eller storlek.

Om **ABS**-indikatorn tänds under körning kan det bero på att har uppstått ett problem i systemet. Den normala bromsfunktionen påverkas inte, men det kan hända att de låsningsfria bromsarna (ABS) inte fungerar. Låt snarast en återförsäljare kontrollera fordonet.

ABS är inte konstruerat för att minska tiden eller stoppsträckan som krävs för bilen att stanna: Det är konstruerat för att förhindra att bromsarna låser sig, vilket kan leda till sladd och förlorad styrförmåga.

Under följande förhållanden kan stoppsträckan bli längre jämfört med ett fordon utan ABS:

- Du kör på gropigt eller ojämnt underlag som grus eller snö.
- Däcken är utrustade med snökedjor*.

Följande kan iakttas med ABS-systemet:

- Motorljud kommer från motorrummet när bromsarna ansätts eller när systemkontroller utförs efter att motorn har startats och när fordonet accelererar.
- Vibrationer i bromspedalen och/eller fordonskarossen när ABS aktiveras.

Dessa vibrationer och ljud är normala för ABS-system och är ingen anledning till oro.

* Ej tillgängligt på alla modeller

Nödbromssystemet

Systemet är avsett att generera större bromseffekt vid hård inbromsning i en nödsituation.

■ Nödbromssystemets funktion

Trampa hårt på bromspedalen för effektivare bromsning.

När nödbromsen arbetar kan det hända att pedalen vrider sig något och ett ljud kan höras. Detta är normalt. Fortsätt hålla pedalen stadigt nedtryckt.

Nödstoppsignal

Aktiveras när du bromsar hårt vid körning i 60 km/tim eller fortare för att varna bakomvarande förare om plötslig inbromsning genom snabbt blinkande varningsblinkers. Det kan varna förarna bakom dig så att de vidtar åtgärder för att undvika kollision med ditt fordon.

■ När systemet aktiveras:

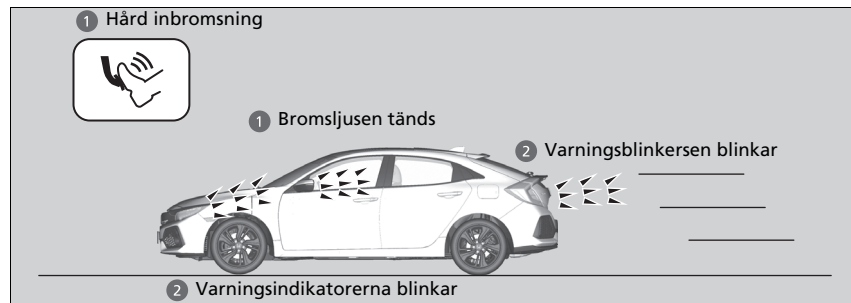

Varningsblinkersen slutar blinka i följande fall:

- Du släpper bromspedalen.
- ABS-systemet avaktiveras.
- Fordonets inbromsningshastighet mattas av.
- Du trycker på knappen för fordonets varningsblinkers.

☒ Nödstoppsignal

Nödstoppsignalen är inte ett system som kan förhindra eventuella påkörningar bakifrån vid hårda inbromsningar. Den blinkar med varningsblinkersen när du gör en hård inbromsning. Du bör alltid undvika hård inbromsning om det inte är absolut nödvändigt.

Nödstoppsignalen aktiveras inte med knappen för bilens varningsblinkers.

Om ABS-slutar fungera under en viss tid under bromsningen kan det hända att nödstoppsignalen inte aktiveras alls.

Kollisionsminimerande bromssystem (CMBS)*

Kan vara till hjälp om det finns risk för kollision med ett framförvarande fordon eller en fotgängare. CMBS är avsett att uppmärksamma dig om risken för en eventuell kollision, samt att sänka hastigheten när en kollision bedöms vara ofrånkomlig och då bidra till att mildra kraften i kollisionen.

» Kollisionsminimerande bromssystem (CMBS)*

Modeller med manuell växellåda

När CMBS aktiveras kan motorn stanna automatiskt. Starta motorn på normalt sätt om motorn stannar.

📖 **Starta motorn** S. 465, 469

Viktiga säkerhetspåminnelser

CMBS är avsett att lindra effekten av oundvikliga kollisioner. Det varken förhindrar kollisionen eller stoppar fordonet automatiskt. Du måste fortfarande själv bromsa och styra på lämpligt sätt efter rådande körförhållanden.

Under följande förhållanden kan det hända att CMBS inte aktiveras eller inte upptäcker ett framförvarande fordon:

📖 **Villkor och begränsningar för CMBS** S. 593

Du kan läsa hanteringsinformationen för kameran som ingår i detta system.

📖 **Främre avkänningskamera*** S. 516

Var noga med att inte stöta mot radarsensorkåpan hårt.

■ Så här fungerar systemet

När ska systemet användas

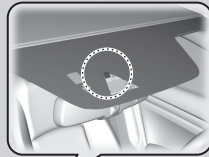

Kameran är placerad bakom backspeglin.

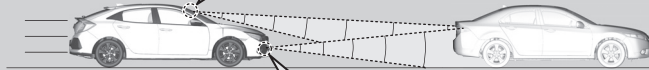

Radarsensorn sitter i den nedre stötfångaren.

Systemet börjar övervaka vägen framåt när fordonets hastighet är ungefär 5 km/tim och det finns ett fordon framför dig.

CMBS aktiveras när:

- Hastighetskillnaden mellan det egna fordonet och ett framförvarande fordon eller en fotgängare överskrider 5 km/tim och om kollisionsrisk föreligger.
- Fordonets hastighet är cirka 100 km/tim eller lägre och systemet fastställer att det finns risk för kollision med:
 - framförvarande fordon som är stillastående, mötande eller kör i samma riktning.
 - en fotgängare som upptäcks framför dig.
- Fordonets hastighet är högre än 100 km/tim och systemet avgör att det finns risk för kollision med ett framförvarande fordon som färdas i samma riktning.

☒ Kollisionsminimerande bromssystem (CMBS)*

När CMBS aktiveras kan det automatiskt aktivera bromsen. Det avaktiveras när fordonet stannar eller om ingen risk för kollision fastställs.

* Ej tillgängligt på alla modeller

■ När systemet aktiveras

Systemet varnar visuellt och hörbart om det finns risk för kollision, och stänger av om kollisionen undviks.

- Vidta lämpliga åtgärder för att förhindra en kollision (bromsa, byt fil osv.)

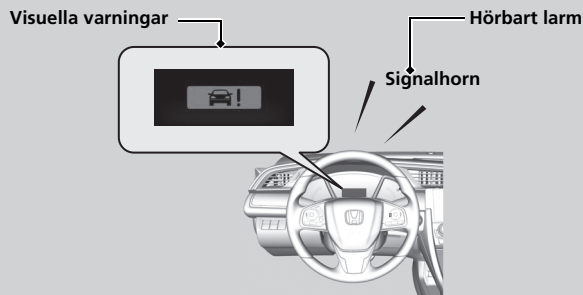

Vid systemets tidigaste nivå för kollisionsvarning kan du ändra avståndet (**Långt/Normalt/Nära**) mellan fordon då varningar avges på förarinformationsgränssnittet eller ljud-/informationsskärmen.

- **Anpassade funktioner*** S. 156, 366

► När systemet aktiveras

Kameran i CMBS är också utformad för att upptäcka fotgängare.

Denna detekteringsfunktion för fotgängare kan dock i vissa fall inte aktiveras eller inte upptäcka en fotgängare framför fordonet.

Se de punkter som anger begränsningar i fotgängaravkänningen i listan.

- **Villkor och begränsningar för CMBS** S. 593

Kollisionslarmets faser

Systemet har tre varningsfaser när det finns risk för en kollision. Beroende på omständigheterna kan det dock hända att CMBS inte har gått igenom alla faser innan den sista fasen initieras.

Avstånd mellan fordonen		CMBS		
		Radarsensorn upptäcker ett fordon	Ljudsignaler och visuella VARNINGAR	Bromsning
Fas 1		Det finns en risk för kollision med det framförande fordonet.	Om alternativet Långt valts avges visuella och hörbara varningar vid ett längre avstånd från framförvarande fordon än vid inställningen Normalt , och vid Nära sker det vid ett kortare avstånd än vid Normalt .	—
Fas 2		Risken för en kollision har ökat och reaktionstiden har minskat.	Hörbart och synligt larm.	Lätt inbromsning
Fas 3		CMBS kommer fram till att en kollision är oundviklig.		Kraftig inbromsning

Aktivera/inaktivera CMBS

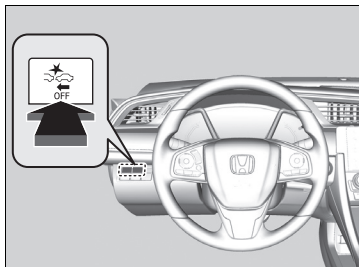

Tryck in knappen tills summern ljuder för att slå på eller stänga av systemet.

Följande händer när CMBS inaktiveras:

- CMBS-indikatorn tänds på instrumentpanelen.
- Ett meddelande på förarinformationsgränssnittet påminner om att systemet är avaktiverat.

CMBS aktiveras varje gång motorn startas även om det inaktiverades senaste gången fordonet kördes.

☒ Kollisionsminimerande bromssystem (CMBS)*

CMBS kan stängas av automatiskt och CMBS-indikatorn tänds och förblir tänd under vissa förhållanden:

☒ **Villkor och begränsningar för CMBS** s. 593

När CMBS aktiveras, kommer funktionen att fortsätta att fungera även om gaspedalen är delvis nedtrampad. Den avbryts om gaspedalen trycks ned mycket.

Indikatorerna för adaptiv farthållare (ACC)*, adaptiv farthållare (ACC) med funktion för efterföljande fordon vid låg hastighet (LSF)*, avkörningsförebyggande system, stabiliseringssystem (VSA), stabiliseringssystem (VSA) OFF, lågt däcktryck/däcktrycksvarningsystem och kollisionsminimerande bromssystem (CMBS) kan tändas när batteriet har återanslutits.

Kör en kort sträcka i mer än 20 km/tim. Indikatorn ska då slockna. Om inte, låt en återförsäljare kontrollera fordonet.

Villkor och begränsningar för CMBS

Systemet kan avaktiveras automatiskt och CMBS-indikatorn tändas under vissa förhållanden. Några exempel på sådana förhållanden anges nedan. Andra omständigheter kan begränsa vissa funktioner för CMBS.

📄 **Framre avkänningskamera*** S. 516

■ Miljöförhållanden

- Körning i dåligt väder (regn, dimma, snö eller liknande).
- Plötsliga växlingar mellan ljus och mörker, som då du kör in i eller ut ur en tunnel.
- Svag kontrast mellan föremål och bakgrund.
- Körning mot en lågt stående sol (t.ex. i gryning eller skymning).
- En stark ljusreflex mot vägbanan.
- Körning i skuggan av träd, byggnader etc.
- Föremål eller konstruktioner vid vägen tolkas felaktigt som fordon eller fotgängare.
- Reflexer på vindrutans insida.

■ Vägförhållanden

- Körning på snöig eller våt vägbanan (skymda körfältsmarkeringar, fordonsspår, reflekterade ljus, vägstänk, hög kontrast).
- Körning på kurviga, slingrande eller kuperade vägar.

📄 Villkor och begränsningar för CMBS

Om du behöver reparera eller ta bort radarsensorn, eller om radarsensorkåpan är hårt åtgången, stäng av systemet genom att trycka på CMBS-systemets avstängningsknapp och ta fordonet till en återförsäljare.

* Ej tillgängligt på alla modeller

■ Fordonsförhållanden

- Strålkastarglasen är smutsiga eller strålkastarna är felinställda.
- Vindrutans utsida är igensatt av smuts, lera, löv, våt snö osv.
- Vindrutans insida är immig.
- Ett onormalt däck- eller hjullstånd (fel storlek, varierande storlek eller konstruktion, fel däcktryck, kompakt reservdäck* osv.).
- Med snökedjor* monterade.
- Fordonets bakdel nersjunken på grund av tung last eller modifierad fjädring.
- Kameratemperaturen blir för hög.
- Körning med handbromsen åtdragen.
- När radarsensorn i den nedre stötfångaren blir smutsig.

■ Begränsningar av registrering

- Ett fordon eller en fotgängare kommer plötsligt ut framför dig.
- Avståndet mellan ditt fordon och fordonet eller fotgängaren framför dig är för kort.
- Ett fordon kör in framför dig i låg hastighet och bromsar plötsligt.
- Om du accelererar snabbt och närmar dig fordonet eller fotgängaren framför dig i hög hastighet.
- Framförvarande fordon är en motorcykel, cykel, elscooter eller annat mindre fordon.
- När det förekommer djur framför fordonet.

- När du kör på en kurvig, slingrig eller backig väg som gör det svårt för sensorn att korrekt upptäcka framförvarande fordon.
- Hastighetskillnaden mellan ditt fordon och framförvarande fordon eller fotgängare är mycket stor.
- Ett mötande fordon svänger plötsligt in framför dig.
- Ett annat fordon kör plötsligt in framför dig vid en korsning e.d.
- Ditt fordon svänger plötsligt ut framför ett mötande fordon.
- När du kör över en smal stångbro.
- När det framförvarande fordonet plötsligt saktar ned.

Begränsningar som endast rör fotgängaravkänning

- När en grupp personer går i bredd framför fordonet.
- Omgivningsförhållanden eller fotgängarens ägodelar ändrar fotgängarens form, vilket hindrar systemet från att inse att personen är en fotgängare.
- Om fotgängaren är kortare än ca 1 meter eller längre än ca 2 meter.
- När en fotgängare smälter in i bakgrunden.
- När en fotgängare står böjd eller sitter på huk, eller håller händerna i luften eller springer.
- När flera fotgängare går framför dig i en grupp.
- När kameran inte korrekt kan identifiera en fotgängare på grund av en ovanlig form (på grund av bagage, kroppsställning, storlek).

■ Automatisk avstängning

Det kan hända att CMBS automatiskt avaktiveras och CMBS-indikatorn tänds och fortsätter lysa i följande fall:

- Temperaturen i systemet är hög.
- Du kör i terräng eller på en bergsväg, eller på en kurvig och slingrande väg under en längre tid.
- Ett onormalt däcktillstånd upptäcks (fel däckstorlek, punktering m.m.).
- Kameran bakom backspegeln eller området runt kameran, inklusive vindrutan, blir smutsigt.

När orsaken till avstängningen av CMBS har eliminerats eller åtgärdats (t.ex. genom rengöring), aktiveras systemet igen.

Liten risk för en kollision

CMBS kan aktiveras även om du är medveten om det framförvarande fordonet eller när du inte har något fordon framför dig. Exempel på detta är:

■ Vid omkörningar

Du närmar dig ett framförvarande fordon och byter fil för att köra om.

■ I korsningar

Du närmar dig eller kör om ett fordon som svänger vänster eller höger.

■ I en kurva

Vid körning i kurvor kommer ditt fordon till ett läge där ett mötande fordon är rakt framför dig.

■ Om du passerar under en låg bro i hög hastighet

Du kör under en låg eller smal bro i hög hastighet.

■ Vägbulor, vägarbeten, järnvägsspår, föremål vid sidan av vägen och liknande.

Du kör över vägbulor, stålplattor i vägen osv. eller du närmar dig ett järnvägsspår eller föremål vid sidan av vägen (t.ex. ett vägmärke eller skyddsräcke) i en kurva eller, vid parkering, stillastående fordon och murar.

☒ Kollisionsminimerande bromssystem (CMBS)*

För CMBS ska fungera på rätt sätt:

Håll alltid radarsensorns kåpa ren.

Använd aldrig kemiska lösningsmedel eller polermedel för att rengöra sensorkåpan. Rengör den med vatten och en mild tvålösning.

Sätt inte dekaler på radarsensorkåpan eller byt radarsensorkåpa.

Lackera inte eller applicera beläggningar på radarsensorns område. Detta kan påverka CMBS-funktionen.

Låt fordonet kontrolleras av en återförsäljare om systemet uppträder onormalt (t.ex. om varningsmeddelandet visas för ofta).

Om bilens främre del får en stöt i någon av följande situationer kanske radarsensorn inte fungerar korrekt. Låt din återförsäljare kontrollera fordonet:

- Fordonet kör på ett gupp, trottoarkant, hinder, upphöjning osv.
- Fordonet körs genom djupt vatten.
- Fordonet frontalkrockar.

* Ej tillgängligt på alla modeller

Vid stillastående

1. Tryck ned bromspedalen med kraft.
2. Med bromspedalen nedtryckt, dra upp den elektriska parkeringsbromsens reglage långsamt, hela vägen.

Modeller med automatisk växellåda

3. Ställ växelväljaren i läge **P**.

Modeller med manuell växellåda

3. Flytta växelspaken till läge **R** eller **1**.

Alla modeller

4. Låt motorn gå på tomgång i ca 10 sekunder.
5. Stäng av motorn.
 - ▶ Indikatorn (röd) för parkeringsbroms och bromssystem släcks efter cirka 15 sekunder.

Dra alltid åt den elektriska parkeringsbromsen, särskilt om du parkerar i en sluttning.

» Parkera fordonet

Parkera inte i närheten av lättantändligt material, som torrt gräs, olja eller timmer.

Värmen från avgasröret kan orsaka brand.

» Vid stillastående

Modeller med automatisk växellåda

⚠ VARNING

Kontrollera att parkeringsbromsen är ilagd eftersom fordonet kan rulla iväg annars.

Ett fordon som rullar iväg kan orsaka en kollision med allvarliga skador eller dödsfall som följd.

Håll alltid foten på bromspedalen tills du har kontrollerat att **P** visas på växellägesindikatorn.

Modeller med automatisk växellåda

OBS

Följande kan skada transmissionen:

- Gas- och bromspedalen trampas ner samtidigt.
- Fordonet hålls stillastående i uppförsläge genom att gaspedalen trampas ner.
- Sätt växelväljaren i läge **P** innan bilen stannar helt.

» Vid stillastående

Alla modeller

I extremt kallt väder kan parkeringsbromsen frysa om den dras åt. Om sådana temperaturer förväntas, dra inte åt parkeringsbromsen, men vid parkering i sluttning kan man antingen vrida framhjulen så de kommer i kontakt med trottoaren eller blockera hjulen för att förhindra att fordonet rör sig. Om du inte vidtar någon säkerhetsåtgärd kan fordonet rulla på ett oväntat sätt, vilket kan leda till en olycka.

Modeller med klimatanläggning

Låt motorn gå på tomgång i några minuter om du har kört med släp.

I vissa länder är det förbjudet att köra motorn på tomgång. Kontrollera och följ gällande lagstiftning.

Parkeringssensorsystem*

Hörn- och mittsensorerna övervakar hinder nära fordonet och ljudsignalen och ljud-/informationsskärmen ger dig information om det ungefärliga avståndet mellan fordonet och hindret.

■ Sensorernas placering och räckvidd

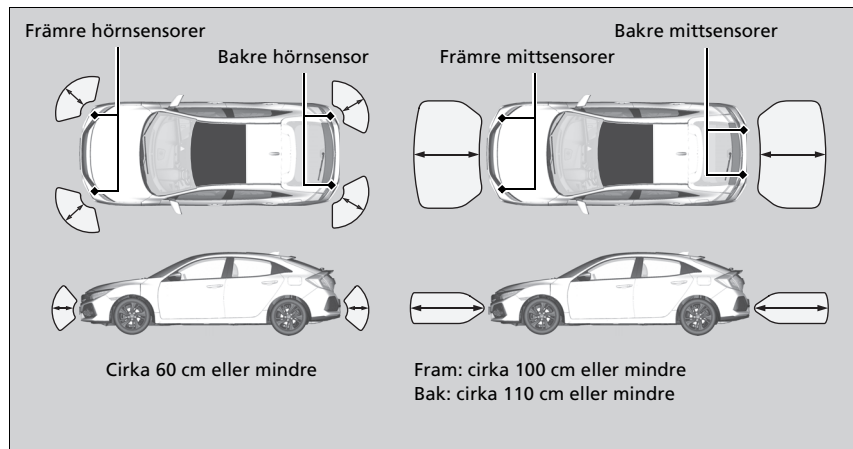

►► Parkeringssensorsystem*

Även om du har aktiverat parkeringssensorerna ska du alltid kontrollera att det inte finns några hinder i närheten av fordonet innan du parkerar.

Det är inte säkert att systemet fungerar tillfredsställande under följande förhållanden:

- Sensorerna är täckta med snö, is, lera eller smuts.
- Fordonet står på ett ojämnt underlag, t.ex. gräs, en vägbula eller en kulle.
- Efter att fordonet körts i varm eller kall väderlek.
- Systemet påverkas av elektronisk utrustning som genererar ultraljudsvågor.
- Efter körning i dåligt väder.

Det kan hända att systemet inte upptäcker:

- Tunna eller låga föremål.
- Ljudvågsabsorberande material som snö, bomull eller skumgummi.
- Föremål precis under stötfångaren.

Placera inga tillbehör på eller runt sensorerna.

■ Aktivering och inaktivering av parkeringssensorsystemet

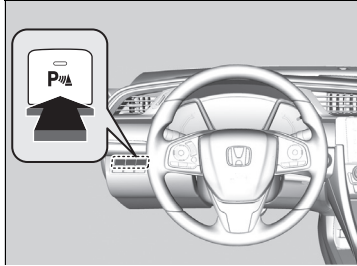

När tändningslåset är i läge ON **II***1, tryck på knappen för parkeringssensorsystemet för att slå på och av systemet. Indikatorn i knappen är tänd när systemet är på.

De främre hörn- och mitsensorerna kan börja upptäcka hinder när växelväljaren står i valfritt läge, förutom **R** och när fordonshastigheten är lägre än 8 km/tim.

De främre hörsensorerna och de bakre hörn- och mitsensorerna börjar känna av hinder när växelväljaren står i läge **R** och fordonshastigheten understiger 8 km/tim.

Modeller med manuell växellåda



Du måste även lossa handbromsen.

☒ Aktivering och inaktivering av parkeringssensorsystemet

När du vrider om tändningslåset till läget ON **II***1, ställs systemet in på den senast valda inställningen.

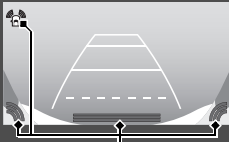

*1: Modeller med nyckelfritt system har en **ENGINE START/STOP**-knapp istället för tändningslås.

■ När avståndet mellan fordonet och hinder blir kortare

Pipsignalernas längd	Avstånd mellan stötfångare och hinder		Indikator	Ljud-/informationsskärm
	Hörsensorer	Mittsensorer		
Medellånga, periodiska	—	Fram: Ca 100–60 cm: Bak: Ca 110–60 cm	Blinkar gult ^{*1}	<div style="border: 1px solid black; padding: 5px; margin-bottom: 10px;"> Modeller med ljudanläggningsdisplay  </div> <p>Indikatorerna tänds där sensorn känner av ett hinder</p> <div style="border: 1px solid black; padding: 5px; margin-bottom: 10px;"> Modeller med ljudanläggning i färg  </div> <p>Indikatorerna tänds där sensorn känner av ett hinder.</p>
Korta	Cirka 60–45 cm	Cirka 60–45 cm	Blinkar gul	
Mycket korta, periodiska	Cirka 45–35 cm	Cirka 45–35 cm		
Kontinuerliga	Ca 35 cm eller mindre	Ca 35 cm eller mindre	Blinkar röd	

*1: I det här läget känner endast mittsensorerna av hinder.

Stänga av alla bakre sensorer

1. Kontrollera att parkeringssensorsystemet inte är aktiverat. Vrid tändningslåset till läget LOCK *1.
2. Tryck och håll ned knappen till parkeringssensorsystemet och vrid tändningslåset till läge ON *1.
3. Håll in knappen i tio sekunder. Släpp upp knappen när indikatorn i knappen blinkar.
4. Tryck på knappen igen. Indikatorn i knappen slocknar.
 - ▶ Pipsignalen ljuder två gånger. De bakre sensorerna är nu avstängda.

Följ proceduren ovan för att aktivera de bakre sensorerna igen. Pipsignalen ljuder tre gånger när sensorerna har aktiverats igen.

Stänga av alla bakre sensorer

När du lägger växelspaken i läge **R**, blinkar indikatorn i knappen till parkeringssensorsystemet som en påminnelse om att de bakre sensorerna har stängts av.

*1: Modeller med nyckelfritt system har en **ENGINE START/STOP**-knapp istället för tändningslås.

Monitor för korsande trafik *

Övervakar de bakre hörnområdena vid backning, med hjälp av radarsensorer och uppmärksammar dig då ett fordon upptäcks som närmar ett bakre hörn.

Systemet kommer väl till pass framför allt när du backar ut ur en parkeringsficka.

☒ Monitor för korsande trafik *

⚠ VARNING

Monitorn för korsande trafik kan inte upptäcka alla fordon som närmar sig och upptäcker kanske inte ett fordon som närmar sig över huvud taget.

Underlåtenhet att i förväg kontrollera att det är säkert att backa fordonet kan leda till en kollision.

Förlita dig inte enbart på systemet vid backning, använd alltid dina speglar också, och titta bakåt och åt sidorna om ditt fordon innan du backar.

Parkeringsensorsystemets varningssummer åsidosätter korsande trafikmonitorns summer när sensorerna upptäcker hinder i omedelbar närhet.

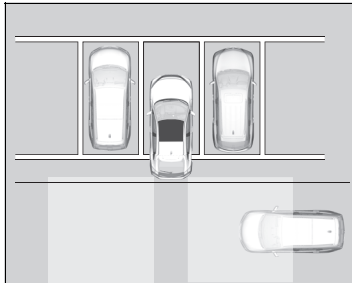

Så här fungerar systemet



Radarsensorer:
Under den bakre stötfångarens hörn

När ett registrerat fordon närmar sig ett av fordonets bakre hörn varnar monitorn för korsande trafik för med en summer och en visuell varning.

Systemet aktiveras när:

- Vrid tändningslåset till läge ON *1.
- Monitorn för korsande trafik startas.
 - ▣ **Monitor för korsande trafik På och Av** S. 608
 - ▣ **Anpassade funktioner** S. 366
- växelspaken är i  R
- Fordonet rör sig med en hastighet av 5 km/tim eller lägre.

▣ Monitor för korsande trafik*

Monitorn för korsande trafik kanske inte upptäcker ett fordon som närmar sig, eller upptäcker det sent, och kan varna för upptäckt trots att inget fordon närmar sig under följande förhållanden:

- Ett hinder som ett annat fordon och en vägg nära fordonets bakre stötfångare blockerar radarsensorernas räckvidd.
- Fordonet rör sig med en hastighet av cirka 5 km/tim eller högre.
- Ett fordon närmar sig med en annan hastighet än mellan cirka 10 km/tim och 25 km/tim.
- Systemet tar emot externa störningar från t.ex. radarsensorer från ett annat fordon eller starka radiovågor som överförs från någon anläggning i närheten.
- Något av den bakre stötfångarens hörn är täckt med snö, is, lera eller smuts.
- När det är dåligt väder.
- Ditt fordon befinner sig i en lutning.
- Fordonet är baktungt på grund av tung last där bak.
- Fordonet backas mot en vägg, en stolpe, ett fordon osv.
- Den bakre stötfångaren eller sensorerna har reparerats på ett felaktigt sätt eller den bakre stötfångaren har deformerats.

▣ **Låt din återförsäljare kontrollera fordonet.**

*1: Modeller med nyckelfritt system har en **ENGINE START/STOP**-knapp istället för ett tändningslås.

* Ej tillgängligt på alla modeller

Systemet upptäcker inte ett fordon som närmar sig direkt bakom fordonet, och varnar inte heller för ett fordon som närmar sig direkt bakom dig.

Systemet upptäcker inte och varnar inte för ett fordon som rör sig bort från dig, och det kan upptäcka eller varna för fotgängare, cyklar och stillastående objekt.

☒ Monitor för korsande trafik *



Håll alltid den bakre stötfångarens hörn rengjorda för att säkerställa korrekt funktion.
Täck inte över hörnet på bakre stötfångaren med etiketter eller klistermärken av något slag.

När systemet upptäcker ett fordon



En pilikon visas på den sida som ett fordon närmar sig på ljud-/informationsskärmen.

☒ När systemet upptäcker ett fordon

Om  nere till höger ändras till  i orange när växelläget är **[R]**, kan lera, snö, is och annat skräp ha samlats i närheten av sensorn. Systemet är tillfälligt avstängt. Kontrollera stötfångarens hörn för eventuella hinder, och rengör noggrant området om det behövs.

Om  tänds när växelspaken är i **[R]**, kan det bero på ett problem med systemet för övervakning av korsande trafik. Använd inte systemet och låt en återförsäljare kontrollera fordonet.

Om displayen förblir densamma när växelläget är **[R]**, kan det bero på ett problem med det bakre kamerasystemet och systemet för övervakning av korsande trafik. Använd inte systemet och låt en återförsäljare kontrollera fordonet.

Monitor för korsande trafik På och Av

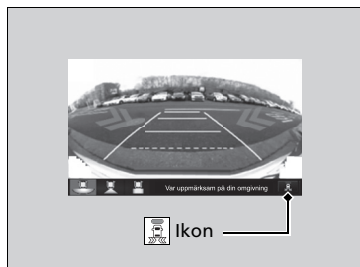

Tryck på knappen för att slå på och av systemet.
Indikatorn (grön) tänds när systemet är på.
Du kan också slå på och av systemet med hjälp av
ljud-/informationsskärmen.

► **Anpassade funktioner** S. 366

Om din backkamera med multiviv

Ljud-/informationsskärmen kan visa området bakom fordonet.

Displayen ändras automatiskt till visning bakåt när växelväljaren ställs i läge **R**.

Visningsområde för backkamera med multiviv

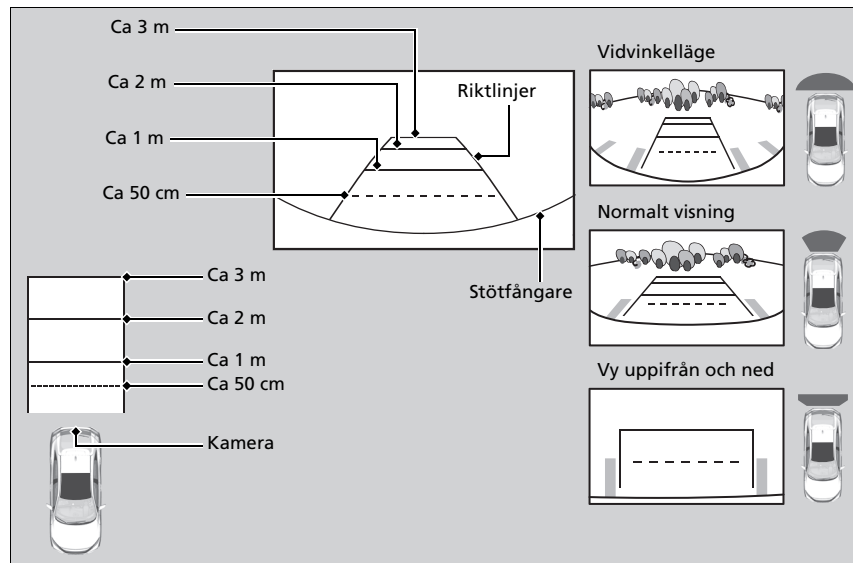

Om din backkamera med multiviv

Backkameran har sina begränsningar. Du kan inte se hörnen på stötfångaren eller vad som befinner sig under stötfångaren. Den unika linsen får också föremål att se ut som om de är närmare och längre bort än vad de verkligen är.

Bekräfta visuellt att det är säkert att köra innan du börjar backa. Vissa förhållanden (som väderlek, ljusförhållanden och höga temperaturer) kan också begränsa sikten bakåt. Förlita dig inte på backningsdisplayen eftersom den inte ger dig all information om hur det ser ut bakom fordonet.

Om kameran är täckt av smuts eller fukt, använd en mjuk, fuktig duk för att rengöra linsen från beläggningar.

Du kan ändra inställningarna för **fasta riktlinjer** och **dynamiska riktlinjer**.

➤ **Anpassade funktioner** S. 366

Fasta riktlinjer

På: Riktlinjer visas när du ställer växelväljaren i läge **R**.

Av: Riktlinjer visas inte.

Dynamisk riktlinje

På: Riktlinjerna ändras beroende på rattens riktning.

Av: Riktlinjer ändras inte.

* Ej tillgängligt på alla modeller

Du kan visa tre olika kameralägen på backningsdisplayen.

Peka på lämplig ikon för att ändra läget.



: Vidvinkelläge



: Läge med normal vy



: Läge med vy uppifrån och ned

- Om senast använda visningsläge var vidvinkel eller normal vy väljs samma läge nästa gång du för växelväljaren till **R**.
- Om vy uppifrån användes innan du stängde av motorn väljs vidvinkelläge nästa gång du vrider tändningslåset till läget ON **II***1 och ställer växelväljaren i läge **R**.
- Om vyn uppifrån senast användes mer än 10 sekunder efter att du växlade från **R** väljs vidvinkelläget nästa gång du växlar till **R**.

*1: Modeller med nyckellöst system har en **ENGINE START/STOP**-knapp istället för tändningslås.

Bränsleinformation

■ Bränslerekommendation

Dieselbränsle som uppfyller standarden SS-EN 590.

Välj rätt bränsle av god kvalitet som lämpar sig för rådande regionala och väderleksmässiga förhållanden. Olämpligt bränsle kan försämra motoreffekten.

■ Bränsletankens volym: 46,9 L

☒ Bränsleinformation

OBS

Allvarliga skador kan uppstå om bensin används i dieselmotorer.

Detta fordon är inte avsett att drivas med biodiesel (ren eller högre koncentration än vad som anges i SS-EN 590). Kontakta en återförsäljare för vidare information.

Använd aldrig eldningsolja och marint dieselbränsle.

Vi rekommenderar att du byter bränslefilter innan du börjar köra om du har parkerat fordonet under en längre tid. Bränslefilter kan bli igensatt tidigare än vanligt.



Tankning

Dieseltanken har inget tanklock. Du kan sätta tankningsmunstycket direkt i påfyllningshalsen. Tanken förseglas automatiskt igen när du drar ut tankningsmunstycket.

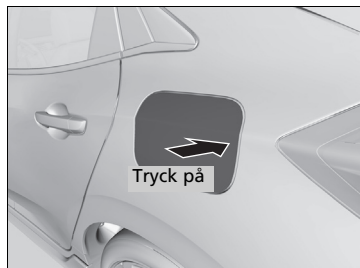

1. Se till att du står så att du har bränslepumpen på vänster sida av fordonets bakre ände när du ska tanka på en mack.
2. Stäng av motorn.
3. Tryck på området som pilen visar för att öppna tankluckan. Ett klick hörs.
 - ▶ Förardörren måste låsas upp.
 - **Låsa/låsa upp dörrarna från insidan**
S. 180

» Tankning

⚠ VARNING

Bränslet är mycket brandfarligt och explosivt. Du kan råka ut för brännskador eller andra allvarliga skador vid hantering av bränsle.

- Stäng av motorn och håll värmekällor, gnistor och öppna lågor borta.
- Hantera endast bränsle utomhus.
- Torka genast upp spill.

Tankluckans öppning är utformad för att endast passa påfyllningsmunstycken på bensinstationer. Om rör med mindre diameter (t.ex. sådana som används för att överföra bränsle i andra sammanhang) eller andra anordningar än vad som finns på bensinstationer används kan området i och runt påfyllningsöppningen skadas.

Lås upp tankluckan med låstappen eller huvuddörrlåskontakten. Dörrarna och tankluckan låses igen automatiskt om fjärrsändarens upplåsningsfunktion används. Detta kan avaktiveras genom att man snabbt öppnar och sedan stänger förardörren.

Tankluckan och låsmekanismen kan skadas permanent om tankluckan stängs med våld när förardörren är låst.

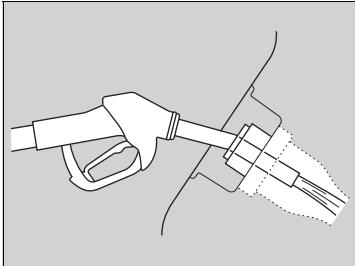

4. Placera änden av påfyllningsmunstycket på den nedre delen av påfyllningsöppningen och för sedan långsamt in det helt.
 - ▶ Se till att änden på påfyllningsmunstycket går nedåt längs med påfyllningsröret.
 - ▶ Håll tankningsmunstycket rakt (se figuren).
 - ▶ När tanken är full slår tankningsmunstycket ifrån automatiskt.
 - ▶ Vänta i fem sekunder när du har tankat klart innan du avlägsnar påfyllningsmunstycket.
5. Stäng tankluckan.

☒ Tankning

Fortsätt inte tanka efter att munstycket slagit från automatiskt. Ytterligare bränsle kan göra att tanken överfylls.

Tankningsmunstycket slår ifrån automatiskt och lämnar utrymme i tanken så att bränsle inte rinner över på grund av ändringar i lufttemperaturen.

Använd tratten som medföljer fordonet om du är tvungen att använda en dunk vid tankning.

☒ **Fylla på bränsle från en dunk** S. 738

Kontrollera att du tagit rätt munstycke. Använd tratten som medföljer fordonet om du inte kan sätta i tankningsmunstycket trots att det är avsett för diesel.

Förbättrar bränsleekonomin och en minskning av CO₂-utsläpp

Uppnå bränsleekonomi och minska CO₂-utsläppen beror på flera faktorer, däribland körförhållanden och lastvikt, tomgångskörning, körvanor och fordonets skick. Det beror på dessa och andra faktorer huruvida du kan uppnå fordonets bränsleekonomi.

Underhåll och bränsleekonomi

Du kan optimera bränsleekonomin genom att underhålla fordonet ordentligt.

Följ underhållsschemat och titta vid behov i garantihäftet.

På bilar utan servicepåminnelsesystem, följ underhållsschemat.

📄 **Underhållsschema** * S. 624

- Använd motorolja med rekommenderad viskositet.
 - 📄 **Rekommenderad motorolja** S. 632
- Bibehåll angivet däcktryck.
- Lasta inte fordonet med överdrivet mycket bagage.
- Håll fordonet rent. Ansamlingar av snö eller lera på underredet gör fordonet tyngre och ökar vindmotstånd.

📄 Förbättrar bränsleekonomin och en minskning av CO₂-utsläpp

Direkta beräkningar är den rekommenderade metoden för att fastställa den faktiska mängd bränsle som förbrukats under körning.

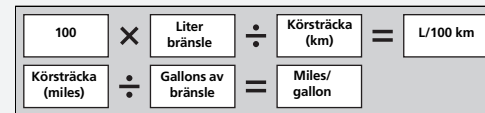

Underhåll

I det här kapitlet behandlas grundläggande underhåll.



Innan underhåll utförs

Kontroll och underhåll.....	616
Säkerhet vid underhåll	617
Delar och vätskor som används vid underhållsservice	618
Om underhållsservice	618

Servicepåminnelsesystem*

.....	619
-------	-----

Underhållsschema*

.....	624
Underhåll under motorhuven	
Underhållsåtgärder under motorhuven...	629
Öppna motorhuven.....	630
Rekommenderad motorolja.....	632
Oljekontroll	633
Fylla på motorolja.....	634

Kylvätska (motor).....	635
Växellådsolja.....	637
Broms-/kopplingsvätska*	638
Fylla på spolärvätska	639
Bränslefilter	639
Regenerering av dieselpartikelfilter (DPF) ...	640
Byta glödlampor	642
Kontrollera och underhålla torkarblad ...	654
Kontrollera och underhålla däck	
Kontrollera däcken	659
Slitagevarnare	660
Däckens livslängd	660
Byte av däck och fälgar	661
Däckets rotationsriktning	662

Utrustning vid körning i snö.....	663
Batteri	665
Skötsel av fjärrsändare	
Byta knappcellsbatteri.....	670
Underhåll av värmesystem*/ klimatanläggning*	672
Rengöring	675
Skötsel av kupén	675
Utvändig skötsel	677
Tillbehör och modifieringar.....	680

* Ej tillgängligt på alla modeller

Kontroll och underhåll

Utför alla kontroller och allt underhåll som anges i listan för att hålla fordonet i gott skick och för din egen säkerhet. Låt en återförsäljare kontrollera fordonet om du upptäcker något som inte är normalt (oljud eller buller, lukt, låg bromsvätskenivå, oljefläckar på marken o.s.v.). Se servicehandboken* som medföljer ditt fordonunderhållsschema i denna instruktionsbok för detaljerad information om underhåll och inspektion.

➤ **Underhållsschema*** S. 624

Olika typer av kontroller och underhåll

■ Dagliga kontroller

Kontrollera bilen före långfärder, när du tvättar den eller när du tankar.

■ Regelbundna kontroller

- Kontrollera vätskenivån i broms/koppling* varje månad.
 - **Broms-/kopplingsvätska*** S. 638
- Kontrollera däcktrycket varje månad. Undersök däckmönstren med avseende på slitage och främmande föremål.
 - **Kontrollera och underhålla däck** S. 659
- Kontrollera att den utvändiga belysningen fungerar varje månad.
 - **Byta glödlampor** S. 642
- Kontrollera torkarbladens skick minst en gång varje halvår.
 - **Kontrollera och underhålla torkarblad** S. 654

Säkerhet vid underhåll

Några av de allra viktigaste säkerhetsåtgärderna anges här. Observera dock att det inte går att varna för alla tänkbara risker som kan uppstå vid underhållsarbete. Det är bara du själv som kan avgöra om du är kapabel att utföra en viss åtgärd eller ej.

Underhållssäkerhet

- För att minska risken för brand eller explosion ska du hålla cigaretter, gnistor och öppen låga borta från batteriet och alla delar som har med bränslesystemet att göra.
- Lämna aldrig trasor, handdukar eller andra brandfarliga föremål under motorhuv.
 - Värme från motorn och avgasröret kan antända dem och orsaka en brand.
- För rengöring av delar ska du inte använda bensin, utan avfettningsmedel som finns att köpa i handeln.
- Använd skyddsglasögon och skyddskläder när du arbetar med batteriet eller med tryckluft.
- Motors avgaser innehåller kolmonoxid, en giftig gas som kan döda.
 - Låt endast motorn gå om det finns tillräcklig ventilation.

Fordonssäkerhet

- Fordonet måste stå stilla.
 - Se till att bilen står plant, att handbromsen är åtdragen och motorn är avstängd.
- Observera att du kan bränna dig på heta delar.
 - Låt motor och avgasrör svalna ordentligt innan du vidrör fordonskomponenter.
- Observera att rörliga delar utgör en skaderisk.
 - Starta inte motorn utan att du instrueras att göra det. Håll händer och andra kroppsdelar borta från rörliga delar.
 - Öppna inte motorhuv. Funktionen för automatiskt tomgångsstopp är aktiverad.

☒ Säkerhet vid underhåll

VARNING

Bristfälligt underhåll eller underlåtenhet att rätta till ett problem före körning kan medföra en kollision där du kan skadas allvarligt eller omkomma.

Följ alltid de rekommendationer för kontroller och underhåll som anges i förarhandboken eller servicehandboken.

VARNING

Underlåtenhet att följa underhållsanvisningar och försiktighetsåtgärder gör att du löper risk att skadas allvarligt eller förolyckas.

Följ alltid anvisningarna och försiktighetsåtgärderna i denna instruktionsbok.

Delar och vätskor som används vid underhållsservice

Det rekommenderas att använda Honda originaldelar och -vätskor när du underhåller och utför service på ditt fordon. Honda originaldelar är tillverkade med samma höga kvalitetskrav som tillämpas för Hondas fordon.

Om underhållsservice

Om servicepåminnelsesystemet finns tillgängligt i ditt fordon informeras du på förarinformationsgränssnittet när det är dags för service av fordonet. Se servicehandboken som medföljer ditt fordon för en förklaring av de servicekoder som visas på displayen.

➤ **Servicepåminnesesystem*** S. 619

Om fordonet inte har något servicepåminnesesystem följer du serviceschemat i servicehandboken som medföljer fordonet.

På fordon utan servicehandbok följer du underhållsschemat i denna instruktionsbok.

➤ **Underhållsschema*** S. 624

» Delar och vätskor som används vid underhållsservice

OBS

Tryck inte ner motorhuven med stor kraft. Om du gör det kan huven och komponenter under den skadas.

» Om underhållsservice

Modeller med servicepåminnesesystem

Om du planerar att köra fordonet utanför de länder som omfattas av servicepåminnesesystemet bör du samråda med en återförsäljare om hur du ska registrera servicepåminneinformation och schemalägga underhållsservice enligt de förhållanden som råder i det aktuella landet.

Ger information om vilken typ av service som behöver utföras. De olika servicepunkterna indikeras med en kod och en ikon. Systemet talar om när det är dags att lämna in fordonet hos en återförsäljare, uttryckt som antal återstående dagar.

När nästa tillfälle för underhållsservice närmar sig, infaller eller har passerats visas dessutom en varningsikon på förarinformationsgränssnittet varje gång du vrider om tändningslåset till läge ON *1.

☒ Servicepåminnelssystem *

Du kan välja om motsvarande varningsmeddelande visas tillsammans med varningsikonen på förarinformationsgränssnittet.

Underhållsschemat visar eventuellt inte korrekt information om du kopplar ur eller ta bort batteriet under en längre tid. Om detta inträffar, kontakta en återförsäljare.

*1: Modeller med nyckelfritt system har en **ENGINE START/STOP**-knapp istället för ett tändningslås.

* Ej tillgängligt på alla modeller

FORTSÄTTNING

Visa servicepåminnelseinformation

1. Vrid tändningslåset till läge ON *1.
2. Tryck på knappen (display/information) flera gånger tills visas.
3. Tryck på **ENTER**-knappen för att gå till skärmen för servicepåminnelseinformation. En eller flera underhållspunkter visas på förarinformationsgränssnittet.

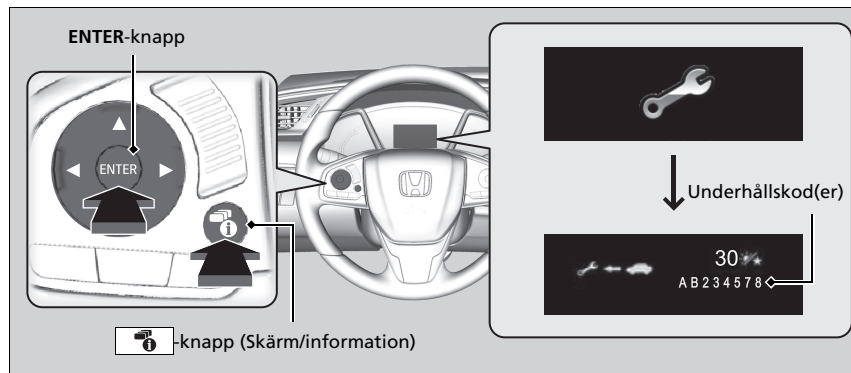

Systemmeddelandeindikatorn (i) visas tillsammans med servicepåminnelseinformationen.



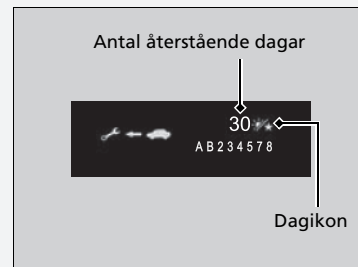

Visa servicepåminnelseinformation

Baserat på motorns driftförhållanden och motoroljans skick beräknar systemet antal återstående dagar tills det är dags för nästa servicetillfälle.

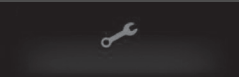
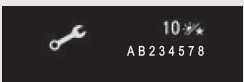

*1: Modeller med nyckelfritt system har en **ENGINE START/STOP**-knapp istället för ett tändningslås.

Varningsikoner och servicepåminnelseinformation på förarinformationsgränssnittet

Varningsikon	Servicepåminnelseinformation	Förklaring	Information
<p>Snart dags för service</p> 		<p>En eller flera serviceåtgärder ska utföras inom mindre än 30 dagar. De återstående dagarna uppskattas utifrån dina körförhållanden.</p>	<p>De återstående dagarna räknas ned en dag i taget.</p>
<p>Dags för service nu</p> 		<p>En eller flera serviceåtgärder ska utföras inom mindre än 10 dagar. De återstående dagarna uppskattas utifrån dina körförhållanden.</p>	<p>Se till att den indikerade servicepunkten utförs snarast möjligt.</p>
<p>Serviceintervall passerat</p> 		<p>Den indikerade underhållsservicen har fortfarande inte utförts efter det att återstående tid når 0.</p>	<p>Fordonet har passerat den punkt där service är nödvändig. Serva fordonet omedelbart och se till att servicepåminnelsen återställs.</p>

■ Servicepåminnelser

Servicepunkterna visas på förarinformationsgränssnittet som en kod och en ikon. Se servicehandboken som medföljer fordonet för en förklaring av koderna och ikonerna i servicepåminnelserna.

■ I vilka länder är servicepåminnelssystemet tillgängligt?

Även om servicepåminnelserna visas på förarens informationsgränssnitt när du trycker på knappen



(display/information) är systemet inte tillgängligt i alla länder. Se servicehandboken som medföljer fordonet eller fråga en återförsäljare om servicepåminnelssystemet kan användas i det aktuella landet.

▣ I vilka länder är servicepåminnelssystemet tillgängligt?

Om du planerar att köra fordonet utanför de länder som omfattas av servicepåminnelssystemet bör du samråda med en återförsäljare om hur du ska registrera servicepåminnelseinformationen och schemalägga underhållsservice enligt de förhållanden som råder i det aktuella landet.

Återställa displayen

Återställ servicepåminnesdisplayen om du har utfört underhållsservicen.

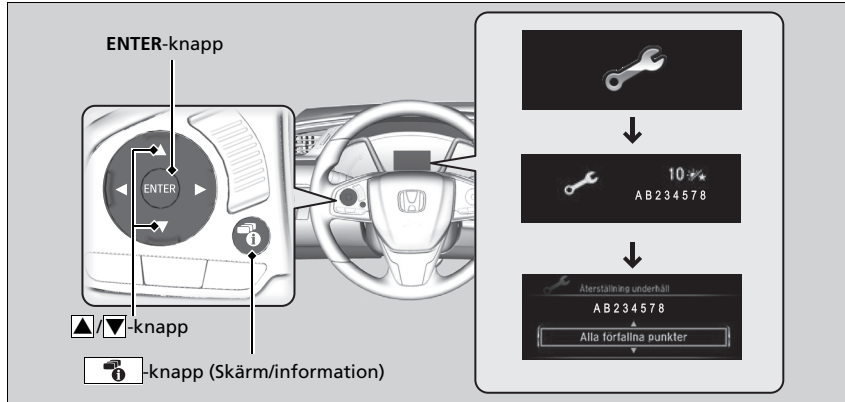

1. Vrid tändningslåset till läge ON *1.
2. Tryck på -knappen (skärm/information) upprepade gånger tills visas.
3. Tryck på **ENTER**-knappen.
4. Tryck och håll in **ENTER**-knappen i ca 10 sekunder för att gå till återställningsläge.
5. Tryck på för att välja ett underhållsobjekt som ska nollställas eller för att välja **Alla förfallna punkter** (Du kan även välja **Avbryt** för att avsluta processen).
6. Tryck på **ENTER**-knappen för att återställa det valda objektet.
7. Upprepa från steg 4 för övriga objekt som du vill återställa.

*1: Modeller med nyckelfritt system har en **ENGINE START/STOP**-knapp istället för ett tändningslås.

Återställa displayen

OBS

Om servicepåminnelsen inte återställs efter utförd underhållsservice kommer systemet att visa felaktiga underhållsintervaller, vilket kan leda till allvarliga mekaniska problem.

Modeller med ljudanläggningsdisplay

Du kan även nollställa servicepåminnelsesystemets informationsskärm med hjälp av ljud-/informationsskärmen.

► **Anpassade funktioner** S. 366

Återförsäljaren återställer displayen för servicepåminnelser efter utförd underhållsservice. Om någon annan än en återförsäljare utför underhållsservice måste du själv återställa servicepåminnesdisplayen.

Om en servicehandbok medföljde fordonet finns ett underhållsschema i den boken. Om fordonet saknar servicebok kan du läsa i underhållsschemat nedan.

Detta underhållsschema indikerar i stora drag de underhållsåtgärder som du måste utföra för att se till att fordonet fungerar problemfritt. På grund av regionala och klimatmässiga skillnader kan viss extra service krävas. Se garantihäftet för en mer ingående beskrivning.

Underhållsarbetena ska utföras av korrekt utbildade och utrustade tekniker. Din auktoriserade återförsäljare uppfyller alla dessa krav.

Utom modeller för Europa

Service vid angiven körsträcka eller tidpunkt, beroende på vilket som infaller först.	km X 1 000 månader	20	40	60	80	100	120	140	160	180	200
		12	24	36	48	60	72	84	96	108	120
Byt motorolja	Normalt	Var 10 000:e km eller årligen									
	Svåra körförh.	Var 5 000:e km eller en gång i halvåret									
Byt motoroljefilter	Normalt	Var 10 000:e km eller årligen									
	Svåra körförh.	Var 5 000:e km eller en gång i halvåret									
Byt luftrenarinsatsen		Var 30 000:e km									
Byt bränslefilter		Var 30 000:e km									
Kontrollera drivremmar			•		•		•		•		•
Byt kylvätska						•			•		
Byt växellådsolja	Normalt						•				
	MT Svåra körförh.			•			•			•	
		Normalt						•			
	AT Svåra körförh.				•			•			•

Service vid angiven körsträcka eller tidpunkt, beroende på vilket som infaller först.	km X 1 000 månader	20	40	60	80	100	120	140	160	180	200
Kontrollera bromsarna fram och bak		Var 10 000:e km eller en gång i halvåret									
Byt bromsolja		Vart 3:e år									
Byt damm- och pollenfilter		•	•	•	•	•	•	•	•	•	•
Skifta plats på däcken (kontrollera däcktryck och skick åtminstone en gång i månaden)		Var 10 000:e km									
Kontrollera utgångsdatumet för däcklagningssatsens flaska		1 gång per år									
Inspektera visuellt följande delar:											
Styrstagsändar, styrväxelhus och damasker Komponenter till fjädring/upphängning Drivaxel damasker		Var 10 000:e km eller en gång i halvåret									
Bromsslangar och ledningar (även låsningsfria bromsar) Alla vätskenivåer och vätskornas skick Avgassystem Bränsleledningar och anslutningar		•	•	•	•	•	•	•	•	•	•

Utom modeller för Europa

Om du kör i svåra förhållanden måste följande delar servas enligt intervallen för Besvärliga körförh. i underhållsschemat.

Punkt	Tillstånd
Motorolja och oljefilter	A, B, C, D, E
Växellådsolja	B, D

►► Underhållsschema*

Utom modeller för Europa

Körförhållandena betraktas som svåra när du kör:

- A. Kortare sträckor än 8 km per resa alternativt mindre än 16 km per resa i frysgrader.
- B. I extremt höga temperaturer över 35 °C.
- C. Omfattande tomgångskörning eller långvarig ryckig körning.
- D. Med släpvagn* eller lastat takräcke eller i bergsområden.
- E. På leriga, dammiga eller avisade vägar.

* Ej tillgängligt på alla modeller

Underhållsschema (på fordon utan servicehandbok)

Be serviceåterförsäljaren utföra allt underhåll nedan. Spara kvittona för allt arbete som utförs på bilen.

Utom modeller för Europa

Km eller månader	Datum	Namn-teckning eller stämpel
20 000 km (eller 12 mån.)		
40 000 km (eller 24 mån.)		
60 000 km (eller 36 mån.)		
80 000 km (eller 48 mån.)		
100 000 km (eller 60 mån.)		
120 000 km (eller 72 mån.)		
140 000 km (eller 84 mån.)		
160 000 km (eller 96 mån.)		
180 000 km (eller 108 mån.)		
200 000 km (eller 120 mån.)		

Underhållsåtgärder under motorhuven

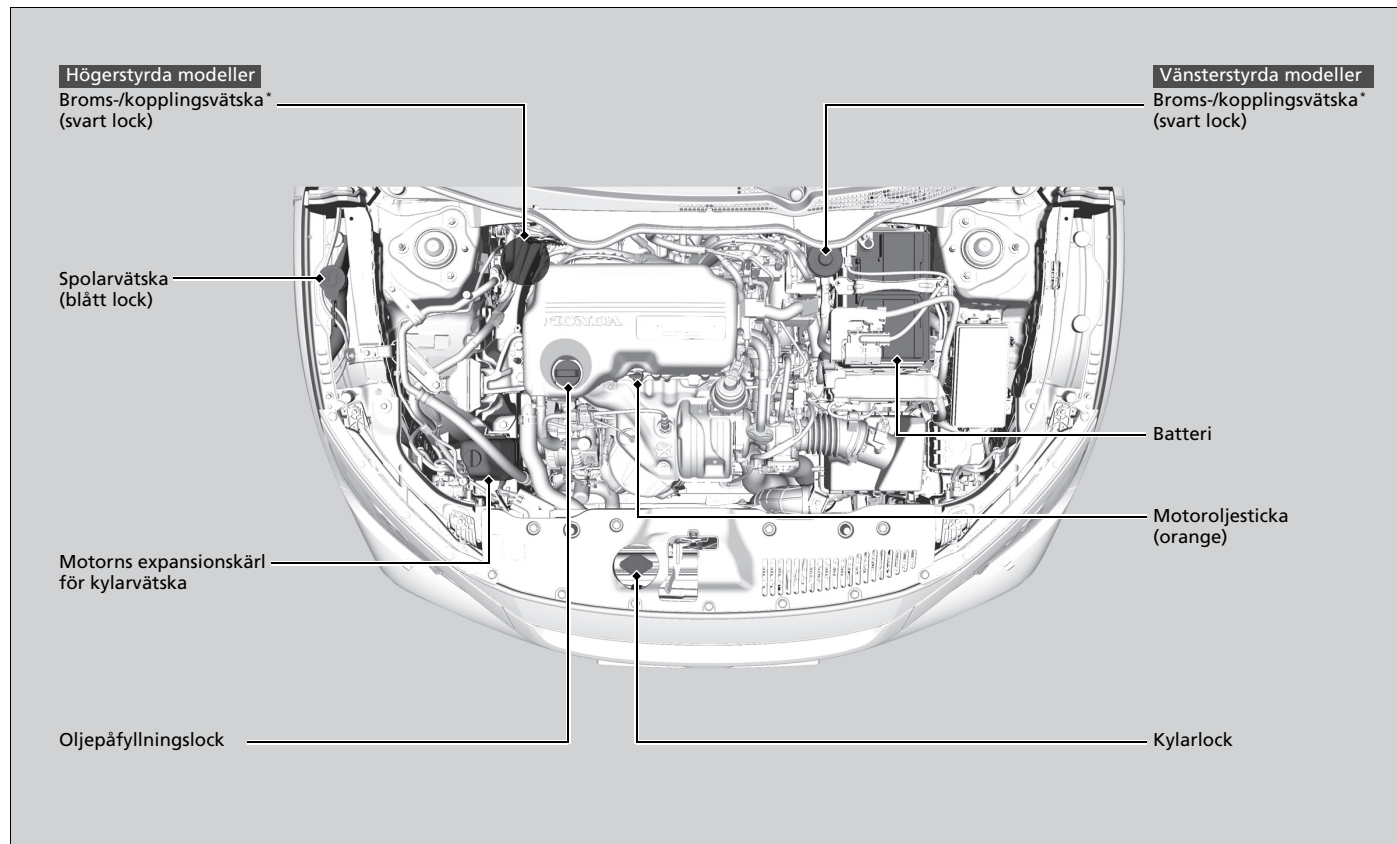

* Ej tillgängligt på alla modeller

Öppna motorhuven

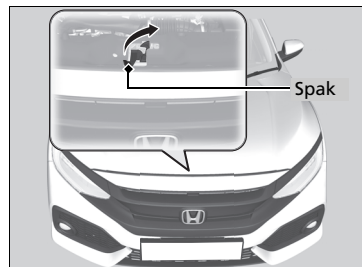
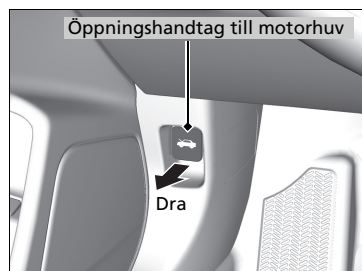

1. Parkera på ett plant underlag och dra åt handbromsen.
2. Dra i motorhuvens öppningshandtag som sitter i nedre vänstra hörnet av instrumentpanelen.
 - Huvens öppnas.
3. Dra upp huvöppningsspaken (sitter under den främre kanten på motorhuven mot mitten) och fäll upp huven. När du har höjt motorhuven något kan du släppa spaken.

►► Öppna motorhuven

⚠ VARNING

Huvens stödstag kan bli mycket varmt på grund av värmen från motorn.

Undvik brännskador genom att undvika att ta i stagets metall-del. Använd skumgummihandtaget istället.

OBS

Öppna inte motorhuven om torkarna är utfällda. Motorhuven kommer att slå emot torkarna med risk för skador på motorhuven och/eller torkarna.

OBS

Tryck inte ner motorhuven med stor kraft. Om du gör det kan huven och komponenter under den skadas.

Se till att motorhuven är ordentligt låst när du stänger den.

Om spärren till motorhuven är trög eller om du kan öppna huven utan att lyfta spärren ska du rengöra och smörja mekanismen.

Öppna inte motorhuven när funktionen för automatiskt tomgångsstopp är aktiverad.

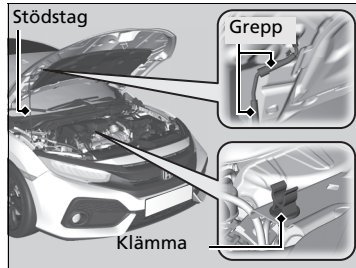

- 4.** Lossa stödstaget från klämman med greppet.
Fäst staget i huven.

Du stänger motorhuven genom att lossa staget, lägga det i klämman och försiktigt sänka ner huven. Släpp huven när det återstår ca 30 cm så att den stängs.

☒ Öppna motorhuven

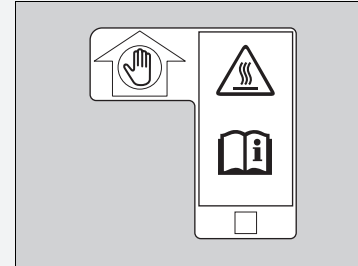

- Ta tag i skumgummit.
- Stödstaget blir mycket hett.
- Se instruktionsboken.

Rekommenderad motorolja

Använd motorolja eller annan kommersiellt tillgänglig motorolja med lämplig viskositet för den omgivande temperaturen som visas i bilden nedan.

Olja är mycket viktigt för motorns prestanda och livslängd. Om du kör med otillräcklig mängd olja i motorn eller olja som har försämrats finns det risk för att motorn skadas eller går sönder

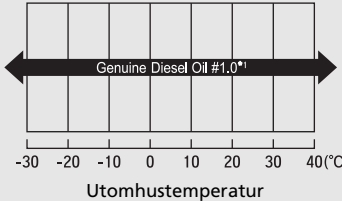
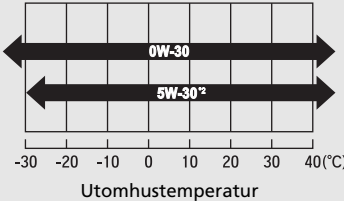
Originalmotorolja	Kommersiellt tillgänglig motorolja
<ul style="list-style-type: none"> Honda originaldieselolja #1.0 	<ul style="list-style-type: none"> ACEA C2/C3
 <p>A horizontal bar with a grid from -30 to 40°C. A double-headed arrow spans the entire range from -30 to 40°C, labeled 'Genuine Diesel Oil #1.0*1'. Below the bar is the text 'Utomhustemperatur'.</p>	 <p>A horizontal bar with a grid from -30 to 40°C. Two double-headed arrows are shown. The top arrow spans from -30 to 40°C and is labeled '0W-30'. The bottom arrow spans from -20 to 40°C and is labeled '5W-30*2'. Below the bar is the text 'Utomhustemperatur'.</p>

*1: Utformad för att förbättra bränsleekonomi.

*2: Utom modeller för Europa

Rekommenderad motorolja

Motoroljetillsatser

Fordonet kräver inga oljetillsatser. Faktum är att tillsatser skulle kunna påverka motorns prestanda och hållbarhet negativt.

Oljekontroll

Du bör kontrollera oljenivån varje gång du tankar.

Parkera bilen på plan mark.

Vänta i ungefär tre minuter efter att du stängt av motorn innan du kontrollerar oljenivån.

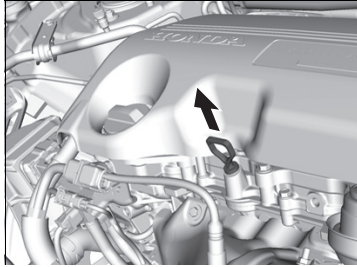

1. Dra ut mätstickan (orange)
2. Torka ren stickan med en trasa eller pappershandduk.
3. För ner stickan i hålet så långt det går.

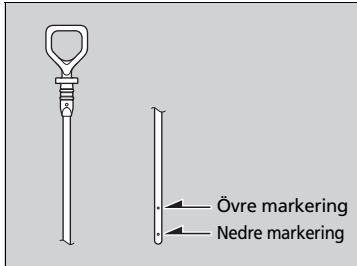

4. Ta ut stickan igen och kontrollera nivån. Nivån ska vara mellan markeringarna. Fyll på olja vid behov.

Oljekontroll

Fyll långsamt på ny olja (var försiktig så att du inte fyller på för mycket) om oljenivån ligger nära eller under den nedre markeringen.

Oljeförbrukningen beror på hur fordonet körts, klimatförhållanden och väglag. Oljeförbrukningen kan uppgå till 1 liter per 1 000 km. Förbrukningen är i allmänhet högre när motorn är ny.

Fylla på motorolja

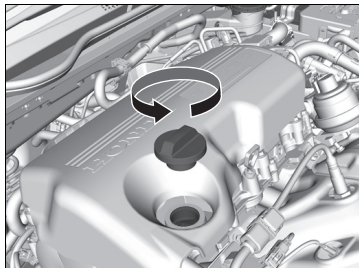

1. Skruva av och ta bort oljepåfyllningslocket.
2. Fyll långsamt på olja.
3. Sätt tillbaka påfyllningslocket och dra åt det ordentligt.
4. Vänta i tre minuter innan du kontrollerar motoroljenivån med mätstickan igen.

► Fylla på motorolja

OBS

Fyll inte på motoroljan över den översta nivåmarkeringen. För mycket motorolja kan leda till läckage och skador på motorn.

Torka omedelbart upp allt eventuellt oljespill. Spilld olja kan skada komponenterna i motorrummet.

Kylvätska (motor)

Specificerad kylvätska: Honda frostskyddsmedel för alla säsonger/kylvätska typ 2

Denna kylvätska är förblandad och består av 50 % frostskyddsmedel och 50 % vatten. Tillsätt inte mer vatten eller frostskyddsmedel.

Du bör kontrollera kylarvätskenivån varje gång du tankar. Kontrollera expansionskärlet först. Om det är tomt ska du även kontrollera nivån i kylaren. Fyll på efter behov.

Expansionskärlet

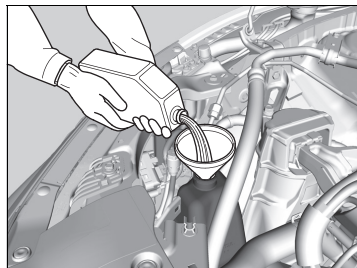
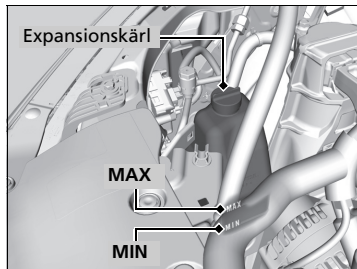

1. **Kontrollera att motorn och kylaren svalnat.**
2. Kontrollera kylvätskans nivå i expansionskärlet.
 - Om nivån ligger under markeringen **MIN** fyller du på med angiven kylvätska till **MAX**-markeringen.
3. Kontrollera att kylsystemet inte läcker.

☒ Kylvätska (motor)

⚠ VARNING

Om du tar av kylarlocket medan motorn är varm finns det risk för att kylvätska sprutar ut och skållar dig allvarligt.

Låt alltid motorn och kylaren svalna innan du tar av locket.

Om temperaturen förväntas vara genomgående under $-30\text{ }^{\circ}\text{C}$, ska kylvätskeblandningen ändras till en högre koncentration. Kontakta din Honda-återförsäljare för detaljerad information om lämplig kylvätskeblandning.

Om du inte har tillgång till Honda frostskyddsmedel/kylvätska, kan du välja ett annat välkänt, silikatfritt märke som en tillfällig lösning. Kontrollera att det är en kylvätska av hög kvalitet som rekommenderas för aluminiummotorer. Om du fortsätter använda annan kylvätska än Hondas kan det resultera i korrosion, vilket kan leda till fel på kylsystemet eller att det går sönder. Spola kylsystemet och fyll på Honda frostskyddsmedel/kylvätska så snart som möjligt.

Tillsätt inte rostskyddsmedel eller andra tillsatser i fordonets kylarsystem. Det kan hända att de inte är förenliga med kylvätskan eller motorns komponenter.

Kylare

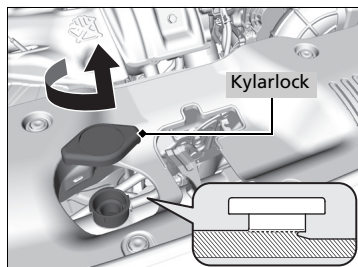

1. **Kontrollera att motorn och kylaren svalnat.**
2. Vrid kylarlocket 1/8 varv moturs och lätta på allt tryck i kylsystemet.
3. Tryck ner kylarlocket och vrid det moturs för att lossa det.
4. Kylvätskans nivå ska ligga i nederkanten av påfyllningsröret. Fyll på vid behov.
5. Sätt på locket och dra åt det ordentligt.

Kylarlock

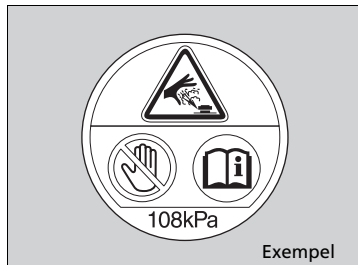

- Öppna aldrig när det är varmt.
- Du kan skållas av het kylarvätska.
- Övertrycksventilen börjar öppnas vid 108 kPa.

►►Kylare

OBS

Fyll på oljan sakta och försiktigt så att du inte spiller. Torka upp spill omedelbart för att undvika skador på komponenter i motorrummet.

Växellådsolja

Modeller med manuell växellåda

Olja för manuella växellådor

Specificerad vätska: Honda Manual Transmission Fluid (MTF)

Låt en återförsäljare kontrollera vätskenivån och byt om det behövs.
Följ fordonets underhållsserviceschema för byte av manuell växellådsolja.

➤ **Underhållsschema** * S. 624

Försök inte kontrollera eller byta vätskan i den manuella växellådan själv.

Modeller med automatisk växellåda

Olja för automatiska växellådor

Specificerad vätska: Olja för automatiska växellådor från Honda (ATF-Type 3.1)

Låt en återförsäljare kontrollera vätskenivån och byt om det behövs.
Följ fordonets underhållsserviceschema för byte av automatisk växellådsolja.

➤ **Underhållsschema** * S. 624

Försök inte kontrollera eller byta vätskan i den automatiska växellådan själv.

Olja för manuella växellådor

OBS

Om Honda MTF inte finns att tillgå kan du använda API-certifierad motorolja med en viskositet på SAE 0W-20 eller 5W-20 som en tillfällig lösning.

Byt till MTF snarast. Motorolja innehåller inte de tillsatser som fordonets växellåda behöver och fortsatt användning av annan olja kan leda till trögare växling och i värsta fall skador på växellådan.

Olja för automatiska växellådor

OBS

Blanda inte Honda ATF-Type 3.1 med annan växellådsolja. Användning av annan växellådsolja än Honda ATF-Type 3.1 kan försämra växellådans funktion och hållbarhet och skada växellådan.

Skador som uppkommer genom att en annan växellådsolja som inte är jämförbar med Honda ATF-Type 3.1 använts täcks inte av Hondas nybilsgaranti.

* Ej tillgängligt på alla modeller

Broms-/kopplingsvätska *

Specificerad vätska: Bromsvätska märkt DOT 3 eller DOT 4

Använd samma vätska till både bromsar och koppling*.

Kontrollera bromsvätskan

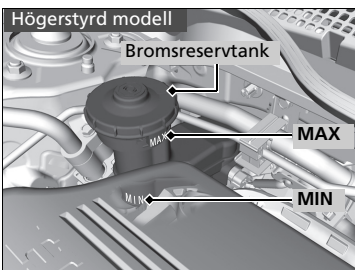
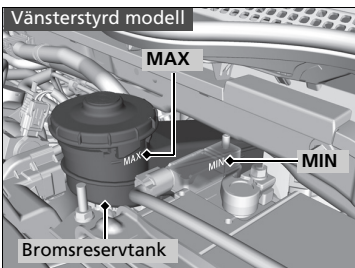

Vätskenivån ska ligga mellan markeringarna **MIN** och **MAX** på sidan av expansionskärlet.

Modeller med manuell växellåda

Bromsvätskans reservtank används också för fordonets kopplingsvätska. Så länge du håller bromsvätskenivån enligt anvisningarna ovan behövs ingen kontroll av kopplingsvätskenivån.

» Broms-/kopplingsvätska *

OBS

Bromsvätska märkt DOT 5 ska inte användas med fordonets bromssystem och kan ge upphov till omfattande skador.

Du bör använda en originalprodukt.

Om bromsvätskans nivå ligger vid eller under **MIN**-markeringen ska du snarast möjligt låta en återförsäljare kontrollera om systemet läcker eller om bromsbelägen är slitna.

Fylla på spolarvätska

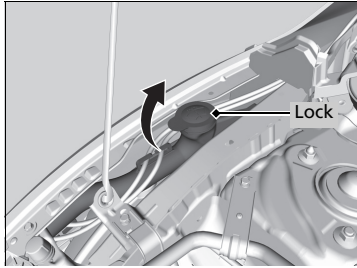

Modeller utan strålkastarspolare

Öppna locket och kontrollera mängden spolarvätska.

Fyll på spolarvätska om nivån är låg.

Modeller med strålkastarspolare

Om spolarvätskan håller på att ta slut, visas ett meddelande på förarinformationsgränssnittet.

Håll försiktig i spolarvätskan. Fyll inte på för mycket vätska i behållaren.

Bränslefilter

Byt bränslefilter vid de tidpunkter och körsträckor som rekommenderas i underhållsschemat.

Låt en behörig mekaniker byta bränslefiltret. Bränsle i systemet kan spruta ut och utgöra en fara om inte bränsleslangarnas anslutningar hanteras korrekt.

►► Fylla på spolarvätska

OBS

Använd inte frostskyddsmedel eller en blandning med vatten/ättika i spolarbehållaren.

Frostskyddsmedel kan skada bilens lackering. En blandning av ättika/vatten kan skada spolarpumpen.

Använd endast spolarvätska som kan köpas i handeln.

Undvik långvarig användning av hårt vatten för att förhindra kalkavlagringar.

►► Bränslefilter

Modeller med servicepåminnelse

Bränslefiltret bör bytas enlighet med servicepåminnelsen.

Dieselpartikelfilter (DPF)

Samlar upp partiklar (PM) från avgaserna. Dieselpartikelfiltret sitter i katalysatorn.

■ Så här fungerar dieselpartikelfiltret

De partiklar som samlas upp av dieselpartikelfiltret förbränns regelbundet vid en hög temperatur i katalysatorn.

När partiklarna förbränns kan det hända att du märker att avgaserna innehåller vit rök och att den genomsnittliga bränsleförbrukningen ökar. Detta är normalt och endast tillfälligt.

⌘ Dieselpartikelfilter (DPF)

Dieselpartikelfiltret måste uppnå en hög arbetstemperatur för att de kemiska reaktionerna ska kunna äga rum. Det kan orsaka eldsvåda om brännbart material kommer i närheten. Parkera inte fordonet i högt gräs, över torra löv eller annat brännbart material.

Regenerera dieselpartikelfiltret

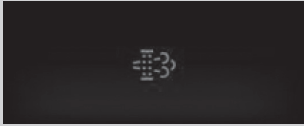

Regenerera dieselpartikelfiltret när denna symbol visas.



Lämna in fordonet hos en återförsäljare när denna varningssymbol visas.

Om  visas på förarinformationsgränssnittet, behöver dieselpartikelfiltret regenereras:

- Kör i 60 km/tim eller fortare tills symbolen slocknar.
 - Det tar cirka 20 minuter att höja temperaturen i katalysatorn för att partiklarna ska förbrännas och föras bort.

Regenerera dieselpartikelfiltret

OBS

Om du ignorerar symbolen och inte regenererar dieselpartikelfiltret visas en DPF-varningssymbol på förarinformationsgränssnittet. Om detta inträffar, ska du lämna in ditt fordon hos återförsäljaren så snart som möjligt. Att en längre tid ignorera en varningssymbol på förarinformationsgränssnittet gör att dieselpartikelfiltret sätts igen med partiklar, vilket allvarligt skadar partikelfiltret och avgasreningssystemet.

Använd alltid rekommenderat dieselbränsle för att minimera partikelansamling.

 **Bränsleinformation** S. 611

Partiklar ansamlas i katalysatorn när du kör i låg hastighet en längre stund eller om du använder fordonet för många korta resor.

Strålkastarlampor

Vid byte ska följande lampor användas:

Helljusstrålkastare:	60 W (HB3 för halogenlampa)*
Helljusstrålkastare:	LED-typ*
Halvljusstrålkastare:	55 W (H11 för halogenlampa)*
Halvljusstrålkastare:	LED-typ*

Helljusstrålkastare

Modeller med halogenstrålkastare

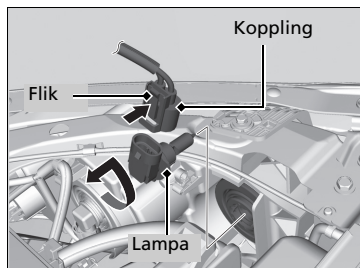

1. Tryck på fliken för att ta bort kopplingen.
2. Vrid den gamla glödlampen moturs för att ta bort den.
3. Sätt i en ny lampa i strålkastaren och vrid den medurs.
4. Sätt i kopplingsdonet i lampans kontakt.

Strålkastarlampor

OBS

Halogenlampor blir mycket varma när de är tända. Olja, svett eller repor på glaset kan göra att lampan överhettas och går sönder.

Strålkastarna ställs in på fabriken och behöver vanligtvis inte justeras. Om du regelbundet kör med tung last i bagageutrymmet ska du dock låta en återförsäljare eller behörig mekaniker göra om inställningen.

När du byter halogenlampa ska du alltid hålla i sockeln och skydda glaset från hudkontakt och hårda föremål. Om du vidrör glaset ska du rengöra det med denaturerad alkohol och en ren trasa.

Modeller med LED-strålkastare

Strålkastarna är av LED-typ. Låt en auktoriserad Honda-återförsäljare kontrollera och byta lampenheten.

Halvljusstrålkastare

Modeller med halogenstrålkastare

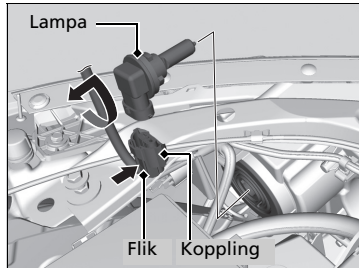

1. Tryck på fliken för att ta bort kopplingen.
2. Vrid den gamla glödlampan moturs för att ta bort den.
3. Sätt i en ny lampa i strålkastaren och vrid den medurs.
4. Sätt i kopplingsdonet i lampans kontakt.

Främre dimljusglödlampor*

Modeller med halogendimljus

Vid byte ska följande lampor användas:

Dimljus: 35 W (H8 för halogenlampa)*

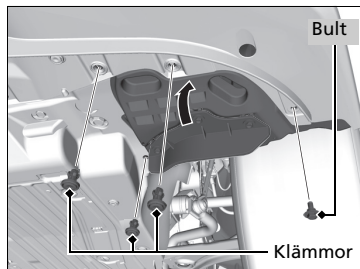

1. Ta bort klämman med en spårskruvmejsel, ta bort bulten och skjut upp den nedre kåpan.

»Främre dimljusglödlampor*

OBS

Halogenlampor blir mycket varma när de är tända. Olja, svett eller repor på glaset kan göra att lampan överhettas och går sönder.

När du byter en halogenlampa ska du alltid hålla i plastsockeln och skydda glaset från hudkontakt eller hårda föremål. Om du vidrör glaset ska du rengöra det med denaturerad alkohol och en ren trasa.

Modeller med främre LED-dimljus

Dimljuset är av LED-typ. Låt en auktoriserad Honda-återförsäljare kontrollera och byta lampenheten.

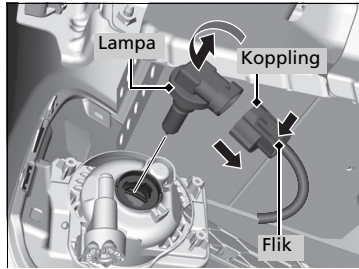

2. Tryck på fliken för att ta bort kopplingen.
3. Vrid den gamla glödlampans moturs för att ta bort den.
4. Sätt in en ny lampa i dimljusenheten och vrid den medurs.
5. Sätt i kopplingsdonet i lampans kontakt.

☒ Främre dimljusglödlampor*

Avlägsna klämman genom att sätta i en spårskruvmejsel, lyfta upp och ta bort mittstiftet.

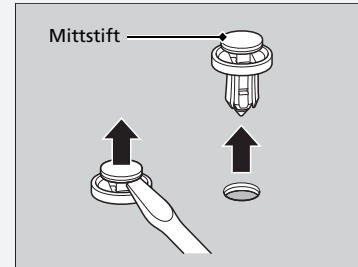

Sätt i klämman med mittstiftet upphöjt och tryck tills det ligger plant.

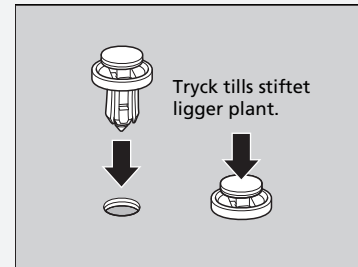

* Ej tillgängligt på alla modeller

Främre blinkers

Modeller med halogenstrålkastare

Vid byte ska följande lampor användas:

Främre blinkerslampa: 21 W (gul)*

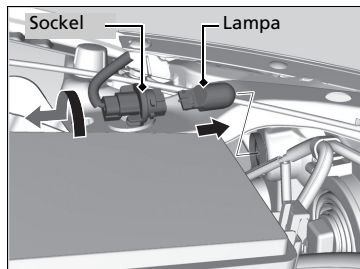

1. Vrid sockeln moturs och ta bort den.
2. Ta ut den gamla lampan och sätt i den nya.

» Främre blinkers

Modeller med LED-strålkastare

Sidoblinkers fram är av LED-typ. Låt en auktoriserad Honda-återförsäljare kontrollera och byta lampenheten.

Glödlamporna för positionsljus*

Vid byte ska följande lampor användas:

Positionsljus: 5 W (orange)

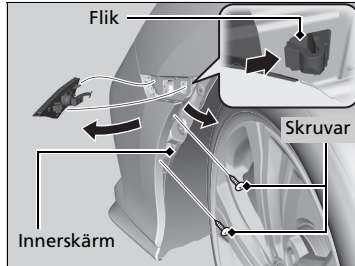

1. Ta bort skruvarna och dra innerskärmen bakåt.
2. Tryck på fliken för att ta bort lampenheten.

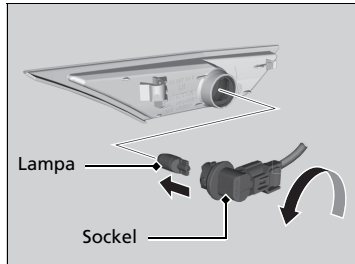

3. Vrid sockeln moturs för att ta bort den och ta sedan bort den gamla glödlampen.
4. Sätt i en ny lampa.

* Ej tillgängligt på alla modeller

Positions-/Varselljus

Positions-/Varselljusen är av lysdiodtyp. Låt en auktoriserad Honda-återförsäljare kontrollera och byta lampenheten.

Blinkers/varningsblinkers

Dörrspegeltyp

Sidoblinkers/varningsblinkers: LED-typ

Sidoblinkers är av LED-typ. Låt en auktoriserad Honda-återförsäljare kontrollera och byta lampenheten.

Skärmtyp

Sidoblinkers/varningsblinkers: 5 W (orange)

Glödlamporna för sidoblinkers och för sidomarkeringsljus är samma.

➡ **Glödlamporna för positionsljus*** S. 647

Bromsljus, bakre blinkers och backljuslampor

Vid byte ska följande lampor användas:

Bromsljus: 21 W
Bakre blinkers: 21 W (gul)
Backljus: 16 W

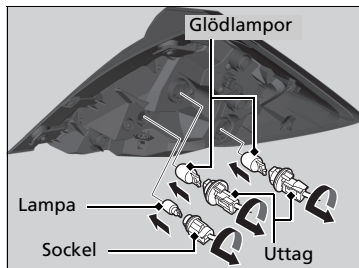
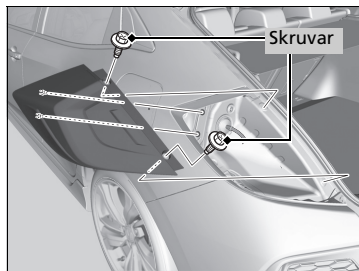

1. Använd en stjärnskruvmejsel för att ta bort skruvarna.
2. Dra ut belysningsenheten från den bakre stolpen.
3. Vrid sockeln moturs och ta bort den.
4. Ta ut den gamla lampan och sätt i den nya.
5. Skjut på lampenheten i styrningen på karossen.
6. Passa in piggarna med karossens genomföringar och tryck sedan in dem tills de sitter helt på plats.

Bakljus och bakre dimljus

Bakljus och bakre dimljus är av LED-typ. Låt en auktoriserad Honda-återförsäljare kontrollera och byta lampenheten.

Bakljus

Bakljusen är av LED-typ. Låt en auktoriserad Honda-återförsäljare kontrollera och byta lampenheten.

Bakre nummerplåtsbelysning

Bakre nummerplåtsbelysningen är av LED-typ. Låt en auktoriserad Honda-återförsäljare kontrollera och byta lampenheten.

Högt placerat bromsljus

Högt placerat bromsljus är av LED-typ. Låt en auktoriserad Honda-återförsäljare kontrollera och byta lampenheten.

Övriga lampor

Läsbelysning

Modeller med takluckskontakt eller instegsbelysning

Vid byte ska följande lampor användas:

Läslampa: 8 W

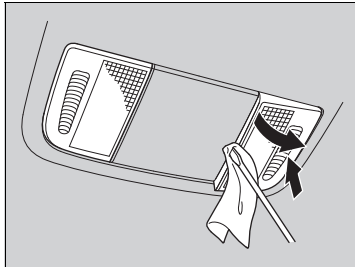

1. Tryck på glaset på motsatt sida från den sida där lampan ska bytas.
2. Bänd med en spårskruvmejsel i kanten av kåpan för att ta bort den.
 - Linda en trasa runt spårskruvmejseln för att undvika repor.

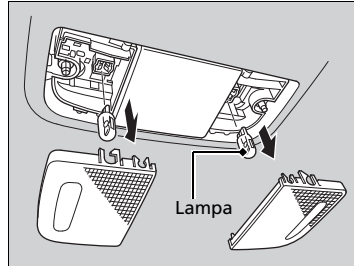

3. Ta ut den gamla lampan och sätt i den nya.

Modeller utan takluckskontakt eller instegsbelysning

Vid byte ska följande lampor användas:

Läslampa: 8 W



1. Tryck på glaset på motsatt sida från den sida där lampan ska bytas.
2. Bänd med en spårskruvmejsel mellan glaset för att ta bort kåpan.
 - Linda en trasa runt spårskruvmejseln för att undvika repor.

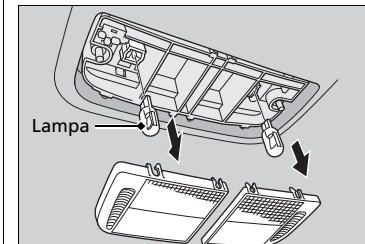

3. Ta ut den gamla lampan och sätt i den nya.

Lampa i takbelysning

Vid byte ska följande lampa användas.

Taklampa: 8 W

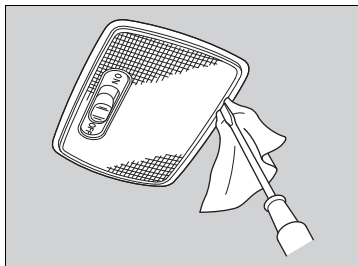

1. Bänd med en spårskruvmejsel i kanten av kåpan för att ta bort den.
 - Linda en trasa runt spårskruvmejseln för att undvika repor.

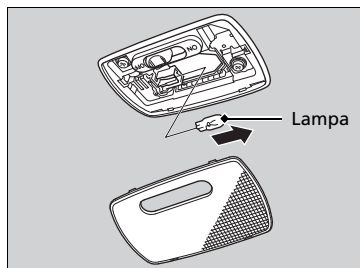

2. Ta ut den gamla lampan och sätt i den nya.

Glödlampor till makeupspegelsbelysning*

Vid byte ska följande lampor användas:

Sminkspegelsbelysning: 2 W

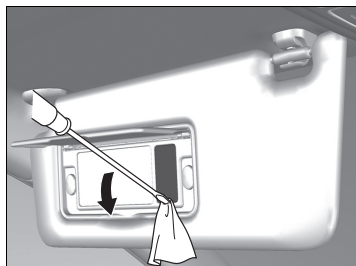

1. Bänd med en spårskruvmejsel i kanten av kåpan för att ta bort den.
 - Linda en trasa runt spårskruvmejseln för att undvika repor.

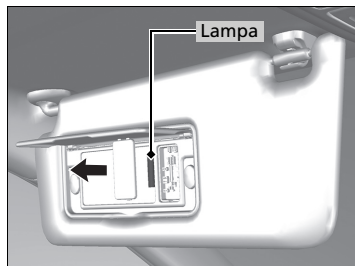

2. Ta ut den gamla lampan och sätt i den nya.

Handskfackets glödlampa*

Vid byte ska följande lampa användas.

Handskfacksbelysning: 3,4 W

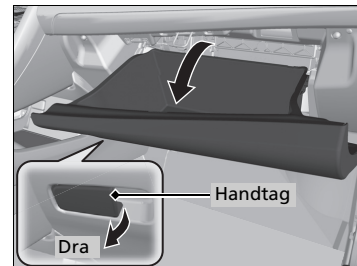

1. Öppna handskfacket.

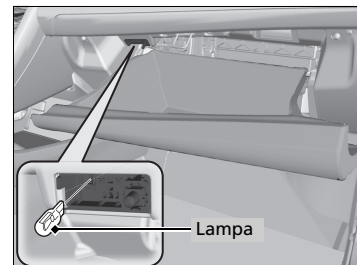

2. Ta ut den gamla lampan och sätt i den nya.

Lampa för bagageutrymmesbelysning

Vid byte ska följande lampa användas.

Bagageutrymmesbelysning: 5 W

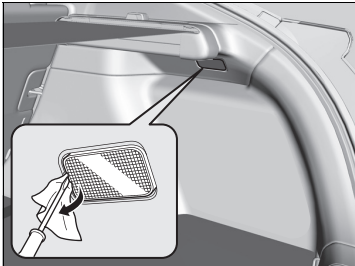

1. Bänd med en spårskruvmejsel i kanten av kåpan för att ta bort den.
 - Linda en trasa runt spårskruvmejseln för att undvika repor.

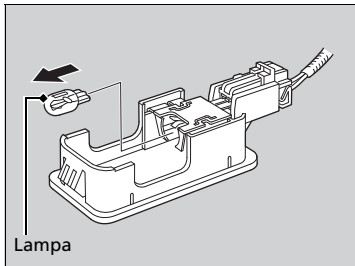

2. Ta ut den gamla lampan och sätt i den nya.

Kontrollera torkarbladen

Om torkarbladsgummit har försämrats lämnar det ränder, och bladets hårda ytor kan repa rutans glas.

Byta det främre torkarbladets gummi

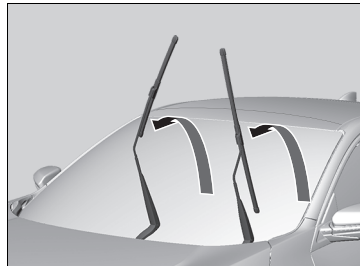
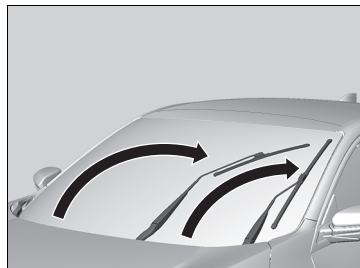

1. Vrid tändningslåset till läget LOCK **0***1.
2. Medan du håller torkarreglaget i **MIST**-läget, vrid tändningslåset till ON **II***1, och sedan till LOCK **0***1.
 - ▶ Båda torkararmarna är inställda på underhållsläge enligt bilden.

3. Lyft båda torkararmarna.

»Byta det främre torkarbladets gummi

OBS

Undvika att tappa torkararmen på vindrutan, det kan skada torkararmen och/eller vindrutan.

*1: Modeller med nyckelfritt system har en **ENGINE START/STOP**-knapp istället för tändningslås.

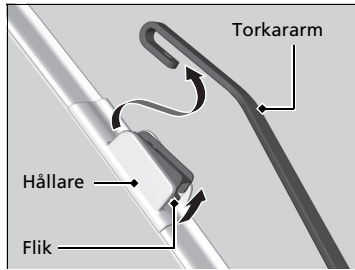

4. Tryck på och håll kvar fliken och skjut sedan bort bladet från torkararmen.

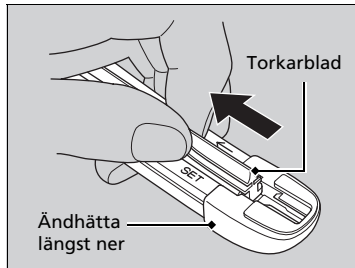

5. Dra änden av torkarbladet i pilens riktning som på bilden tills det är ur hållarens ändhätta.

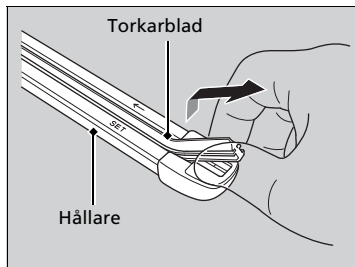

6. Dra ut torkararmen i motsatt riktning för att skjuta ut den ur hållaren.

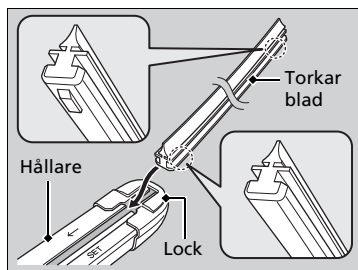

7. För in den platta sidan av det nya torkarbladet i den nedre delen av hållaren. Stick in bladet helt.
8. För in änden av torkarbladet i hättan.
9. Skjut därefter på hållaren på torkararmen till den låses på plats.
10. Sänk båda torkararmarna.
11. Vrid tändningslåset till ON ^{*1} och håll torkarreglaget i läge **MIST** tills båda torkararmarna återgår till standardläget.

*1: Modeller med nyckelfritt system har en **ENGINE START/STOP**-knapp istället för tändningslås.

Byta det bakre torkarbladsgummit*

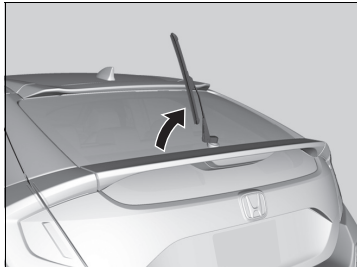

1. Lyft upp torkararmen.

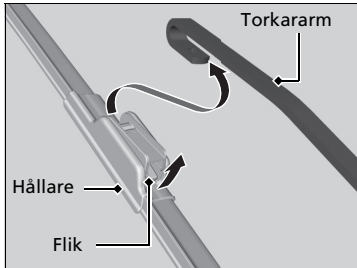

2. Tryck på och håll kvar fliken och skjut sedan bort bladet från torkararmen.

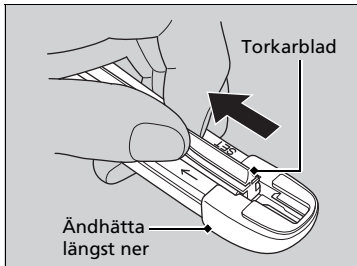

3. Dra änden av torkarbladet i pilens riktning som på bilden tills det är ur hållarens ändhätta.

►► Byta det bakre torkarbladsgummit*

OBS

Var noga med att inte tappa torkararmen, eftersom den kan skada bakrutan.

* Ej tillgängligt på alla modeller

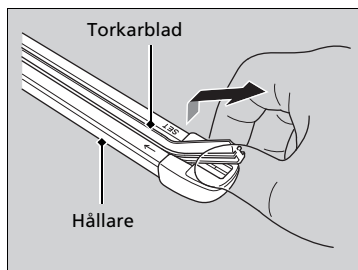

4. Dra ut torkarbladet i motsatt riktning för att dra ut det ur hållaren.

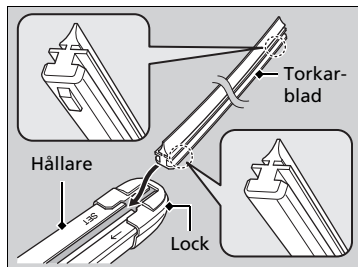

5. För in den platta sidan av det nya torkarbladet i den nedre delen av hållaren. Stick in bladet helt.
6. För in änden av torkarbladet i hättan.
7. Skjut därefter på hållaren på torkarmen till den låses på plats.
8. Sänk ner torkarmen.

Kontrollera däcken

Se till att däcken är av rätt typ och storlek, i gott skick med fullgott mönsterdjup och ordentligt pumpade.

■ Riktlinjer för pumpning

Korrekt pumpade däck ger bästa möjliga kombination av köregenskaper, mönsterhållbarhet och komfort. Se dekalen på dörstolpen på förarsidan för specifikationer för däcktryck.

Otillräckligt pumpade däck slits ojämnt, vilket påverkar köregenskaper och bränsleekonomi negativt. Dessutom ökar risken för problem från överhettning.

För hårt pumpade däck ger stummare köregenskaper, gör fordonet mer utsatt för ojämheter, sprickor och småsten i vägbanan och leder till ojämnt däckslitage.

Inspektera däcken varje dag innan du börjar köra. Om ett av däcken ser mer nedsjunket ut än de andra ska du kontrollera däcktrycket med en däcktrycksmätare.

Använd en däcktrycksmätare minst en gång i månaden och inför långfärder, för att kontrollera däcktrycket i samtliga däck, inklusive reservdäcket*. Även däck som är i bra skick kan förlora 10–20 kPa (0,1–0,2 bar) per månad.

■ Riktlinjer för inspektion

Varje gång du kontrollerar däcktrycket ska du även undersöka däcken och ventilskافتen. Var uppmärksam på följande:

- Bulor eller utbuktningar på sidan av däckets eller på slitbanan. Byt ut däckets om du hittar skärskador eller sprickor på däckets sida. Byt ut däckets om väven eller corden är synliga.
- Avlägsna alla främmande föremål och kontrollera att det inte förekommer luftläckage.
- Ojämn mönsterlitage. Låt en återförsäljare kontrollera hjulinställningen.
- Onormalt stort mönsterlitage.

➤ **Slitagevarnare** S. 660

- Sprickor eller andra skador runt ventilskافتen.

* Ej tillgängligt på alla modeller

☒ Kontrollera däcken

⚠ VARNING

Om du kör med utslitna däck eller däck med fel däcktryck kan det orsaka en olycka där du kan skadas allvarligt eller omkomma.

Följ alla anvisningar i denna förarhandboken angående däcktryck och underhåll.

Mät däcktrycket när däcken är kalla. Detta innebär att fordonet ska ha stått parkerat under minst tre timmar eller körts mindre än 1,6 km. Fyll på eller släpp ut luft tills däckets håller rätt däcktryck.

Om däcktrycket kontrolleras när däcken är varma kan det vara upp till 30–40 kPa (0,3–0,4 bar) högre än när däcken är kalla.

När däcktrycket justeras måste du kalibrera däcktrycksvarningssystemet.

➤ **Däcktrycksvarningssystem** S. 574

Låt en återförsäljare kontrollera däcken om du hela tiden känner av vibrationer när du kör. Nya däck och däck som har tagits av och sedan satts på igen bör balanseras ordentligt.

Slitagevarnare

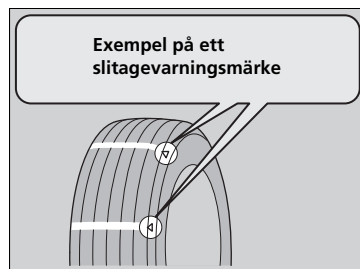

Spåret med slitagevarnaren är 1,6 mm grundare än däckets övriga mönsterdjup. Om mönstret har slitit ner så att slitagevarnaren är synlig ska däckets bytas.

Utslitna däck ger dåligt grepp på regnvåta vägar.

Däckens livslängd

Däckens livslängd beror på en mängd olika faktorer, bl.a. körsätt, väglag, last, däcktryck, underhåll, hastighet och miljöförhållanden (även om bilen inte körs).

Utöver regelbundna kontroller av bl.a. däcktryck, bör du kontrollera däcken årligen om de är mer än fem år gamla. Alla däck, även reservdäcket*, ska bytas efter 10 år från tillverkningsdatumet, oavsett skick eller slitage.

Byte av däck och fälgar

Byt däcken mot radialdäck av samma storlek, belastningsklass, hastighetsklass och maximal tryckklass för kalla däck (se sidan av däcket). Om du använder däck av olika storlek eller uppbyggnad kanske vissa fordonssystem som ABS- och VSA-systemen (stabiliseringssystemet) inte fungerar som de ska.

Det bästa är att byta alla fyra däck samtidigt. Om detta inte är möjligt, byt fram- eller bakdäcken parvis.

Se till att fälgarnas specifikationer motsvarar de ursprungliga fälgarnas.

►► Byte av däck och fälgar

VARNING

Om du monterar fel däck på bilen kan det påverka köregenskaper och stabilitet. Det kan orsaka en olycka där du kan skadas allvarligt eller omkomma.

Använd alltid däck av den storlek och typ som rekommenderas på fordonets däckinformationsdekal.

Däckets rotationsriktning

Genom att skifta om däcken enligt underhållsschemat är det lättare att se till att de slits jämnare, vilket ökar deras livslängd.

■ Däck utan rotationsriktningsmarkering

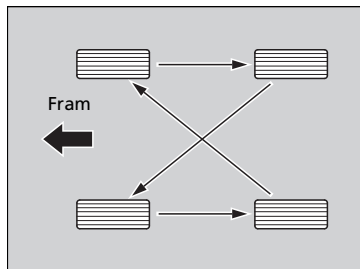

Rotera däcken som bilden visar.

■ Däck med rotationsriktningsmarkering

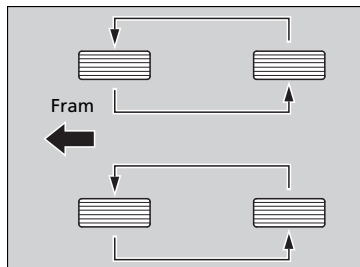

Rotera däcken som bilden visar.

►► Däckets rotationsriktning

Däck med en bestämd rotationsriktning ska skiftas mellan fram- och bakaxel (inte från ena sidan till den andra). Däck med en bestämd rotationsriktning ska monteras så att riktningssmarkeringen pekar framåt, som visas nedan.

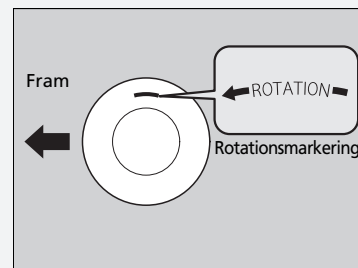

Se till att kontrollera däcktrycket när du skiftar plats på däcken.

När däck roteras måste du kalibrera däcktrycksvarningssystemet.

► Däcktrycksvarningssystem S. 574

Utrustning vid körning i snö

Vid körning på snötäckta eller isiga vägar ska du montera vinterdäck eller snökedjor ska du sänka farten och hålla tillräckligt stort avstånd till framför- och bakomvarande fordon.

Var särskilt försiktig när du vrider på ratten eller bromsar för att undvika att bilen börjar sladda.

Använd snökedjor eller vinterdäck vid behov eller enligt gällande lagstiftning.

Vid montering ska du tänka på följande.

Vinterdäck:

- Välj däck av samma storlek och belastningsklass som originaldäcken.
- Montera samma typ av däck på alla hjul.

Snökedjor:

- Kontakta en återförsäljare innan du skaffar kedjor till fordonet.
- Montera bara på framdäcken.
- Eftersom fordonet har begränsad däckfrigång bör du endast använda de kedjor som anges i listan nedan:

Ursprunglig däckstorlek*1	Kedjetyp
215/55R16 93V	RUD-matic classic 48489
235/45R17 94W*2	(Ej tillgänglig)

*1: Originaldäckets storlek anges på däckinformationsdekalen på förarsidans dörrstolpe.

*2: Du kan inte montera kedjor på det här däck. Om du behöver använda kedjor byter du ut däck mot originaldäck av storleken 215/55R16.

Utrustning vid körning i snö

⚠ VARNING

Om du använder fel typ av snökedjor eller inte monterar dem korrekt kan det skada bromsledningarna och ge upphov till en olycka där du kan skadas allvarligt eller omkomma.

Följ alla anvisningar i denna instruktionsbok i fråga om val och användning av snökedjor.

OBS

Olika anordningar för att få bättre grepp som har fel storlek eller är felaktigt monterade kan skada bilens bromsledningar, upphängning, kaross och fälgar. Stanna om de slår emot någon del av fordonet.

Enligt EU:s däckdirektiv måste man vid användning av vinterdäck sätta upp en dekal med information om tillåten maxhastighet för vinterdäcken på en plats som är väl synlig för föraren om bilens nominella maxhastighet är högre än den högsta tillåtna hastigheten för vinterdäcken. Du kan få en dekal av din däckhandlare. Kontakta en återförsäljare om du har några frågor.

Följ tillverkarens rekommendationer i fråga om fordonets begränsningar när du monterar snökedjor.

- Följ tillverkarens anvisningar vid montering. Montera kedjorna så tätt mot däcket som möjligt.
- Kontrollera att kedjorna inte går emot bromsledningarna eller upphängningen.
- Kör sakta.

☒ Utrustning vid körning i snö

Använd endast snökedjor i nödsituationer eller när de krävs enligt lag för körning i ett visst område.

Var ytterst försiktig när du kör på snö eller is med snökedjor. Köregenskaperna kan vara mindre förutsägbara än vid körning med vinterdäck av hög kvalitet utan kedjor.

Om ditt fordon är utrustat med sommardäck, tänk på att dessa däck inte är utformade för körförhållandena under vintern. För mer information, kontakta din återförsäljare.

Kontrollera batteriet

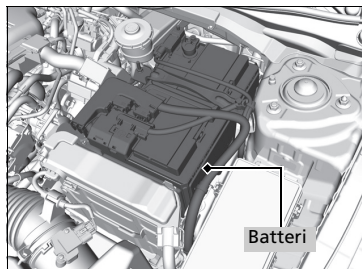

Batteriets skick övervakas av en givare som sitter på batteriets minuspol. Vid problem med denna givare är visas ett varningsmeddelande på förarinformationsgränssnittet. Om detta inträffar ska fordonet kontrolleras hos en återförsäljare.

Kontrollera batteripolerna varje månad med avseende på korrosion.

Om batteriet kopplas från eller laddas ur händer följande:

- Ljudanläggningen* inaktiveras.
 - **Aktivera ljudanläggningen på nytt** S. 265
- Klockan nollställs.
 - **Klocka** S. 168
- Startspärrsystemet* måste återställas.
 - **Indikator för startspärrsystem** S. 110

⌘ Batteri

⚠ VARNING

Batterier avger giftig vätgas vid normal drift.

En gnista eller öppen låga kan få batteriet att explodera med tillräcklig kraft för att orsaka dödsfall eller orsaka allvarliga personskador.

Håll alla gnistor, öppna lågor och rökdon borta från batteriet.

Använd skyddskläder och visir eller låt en erfaren mekaniker utföra underhåll på batteriet.

⚠ VARNING

Batteriet innehåller svavelsyra (elektrolyt), vilket är mycket frätande och giftigt.

Om du får elektrolyt i ögonen eller på huden kan det ge upphov till allvarliga frätskador. Använd skyddskläder och ögonskydd när du arbetar på eller i närheten av batteriet.

Om du råkar svälja elektrolyt måste du vidta omedelbara åtgärder för att undvika livshotande förgiftning.

FÖRVARAS UTOM RÄCKHÅLL FÖR BARN.

* Ej tillgängligt på alla modeller

Ladda batteriet

Koppla från båda batteripolerna för att inte skada bilens elsystem. Koppla alltid ifrån den negativa (-) kabeln först, och återanslut den sist.

»Batteri

Åtgärder i nödsituationer

Ögon: Skölj med vatten från en mugg eller behållare under minst 15 minuter. (Vatten under tryck kan skada ögonen.)

Kontakta genast en läkare.

Hud: Ta av kontaminerade kläder. Skölj huden med rikliga mängder vatten. Kontakta genast en läkare.

Förtäring: Drick vatten eller mjölk. Kontakta genast en läkare.

Om batteriet har korroderat rengör du polerna med en blandning av bakpulver och vatten. Rengör polerna med en fuktig trasa. Torka batteriet med en duk/handduk. Smörj polerna med fett för att förhindra framtida korrosion.

Om du byter batteriet, måste det nya batteriet ha samma specifikationer.

Kontakta en återförsäljare för vidare information.

Batteriet som har installerats i fordonet är speciellt utformat för en modell med automatiskt tomgångsstopp.

Vid användning av ett annat batteri än den angivna sorten kan förkorta batteriets livslängd och förhindrar det automatiska tomgångsstoppet från att aktiveras. Om du behöver byta ut batteriet, se till att välja den angivna typen. Fråga en återförsäljaren om mer information.

Modeller för Europa

Byta batteri

När du tar bort och sätter tillbaka batteriet ska du alltid följa anvisningarna för underhållssäkerhet och tillämpliga varningsmeddelanden som rör kontroll av batteriet för att undvika potentiella risker.

► **Underhållssäkerhet** S. 617

► **Kontrollera batteriet** S. 665

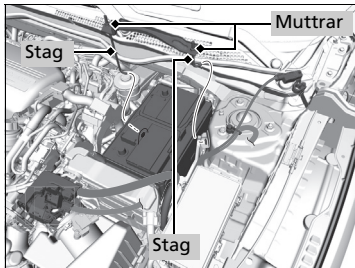
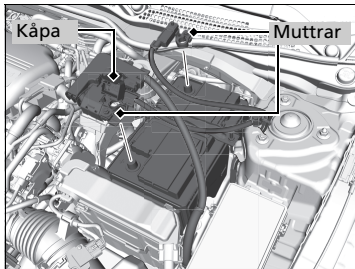

1. Vrid tändningslåset till läget LOCK ^{*1}. Öppna motorhuv.
2. Lossa muttern på den negativa batterikabeln och koppla ifrån kabeln från den negativa (-) polen.
3. Öppna skyddskåpan på batteriets positiva pol. Lossa muttern på den positiva batterikabeln och koppla ifrån kabeln från den positiva (+) polen.
4. Lossa muttrarna på båda sidor om batterifästet med en ringnyckel.
5. Dra ut den nedre änden av batteristagen ur hålet på batterihållaren och avlägsna batterifästet och stagen som en enhet.

►► Batteri

Indikatorerna för adaptiv farthållare (ACC)*, avkörningsförebyggande system*, Stabiliseringssystem (VSA), Stabiliseringssystem (VSA) OFF, lågt däcktryck/däcktrycksvarningsystem och kollisionminimerande bromssystem (CMBS)* kan tändas när du vrid tändningslåset till läge ON ^{*1} efter att du återanslutit ett batteri.

Kör en kort sträcka i mer än 20 km/tim. Indikatorn ska då slockna. Om inte, låt en återförsäljare kontrollera fordonet.

►► Byta batteri

OBS

Om du inte tar hand om batteriet på rätt sätt kan det skada miljön och människors hälsa. Kontrollera alltid vilka bestämmelser som gäller för omhändertagande av uttjänta batterier.

Denna symbol på batteriet betyder att produkten inte får hanteras som hushållsavfall.



*1: Modeller med nyckelfritt system har en **ENGINE START/STOP**-knapp istället för ett tändningslås.

* Ej tillgängligt på alla modeller

FORTSÄTTNING

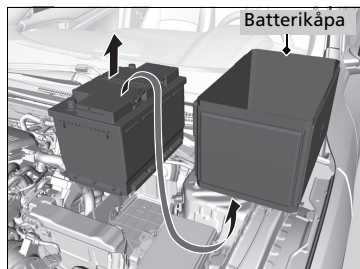

6. Ta bort batterikåpan.
7. Ta försiktigt ut batteriet.

►► Byta batteri

Vid installation av ett nytt batteri, görs samma förfarande i omvänd ordning.

Koppla alltid ifrån den negativa (-) kabeln först, och återanslut den sist.

Modeller för Europa

Batteridekal

Exempel

▶▶ Batteridekal

FARA

- Se till att öppna lågor eller gnistor inte förekommer i närheten av batteriet. Batteriet avger explosiv gas som kan orsaka en explosion.
- Använd skyddsglasögon och gummihandskar när du hanterar batteriet för att förhindra risk för frätskador eller förlust av synen om du skulle utsättas för batterielektrolyt.
- Låt inte barn under några omständigheter hantera batteriet. Kontrollera att den som hanterar batteriet har ett full förståelse för riskerna och hur batteriet ska hanteras på rätt sätt.
- Hantera batterielektrolyt ytterst försiktigt eftersom den innehåller utspädd svavelsyra. Kontakt med ögon eller hud kan orsaka frätskador eller synförlust.
- Läs noggrant igenom och sätt dig in i innehållet i denna handbok innan du hanterar batteriet. Om du inte gör det kan det orsaka personsador och skador på bilen.
- Använd inte batteriet om elektrolytnivån är på eller under rekommenderad nivå. Om batteriet används när elektrolytnivån är låg kan det explodera och orsaka allvarliga skador.

Byta knappcellsbatteri

Byt batteriet om indikatorn inte tänds när du trycker på knappen.

■ Infällbar nyckel*

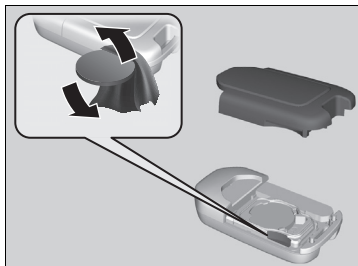

Batterityp: CR2032

1. Ta bort den övre halvan genom att försiktigt bända i kanten med ett mynt.
 - ▶ Linda en trasa runt ett mynt för att undvika att du repar den infällbara nyckeln.
2. Ta ur knappbatteriet med en liten skruvmejsel.
3. Se till att du sätter i batteriet korrekt.

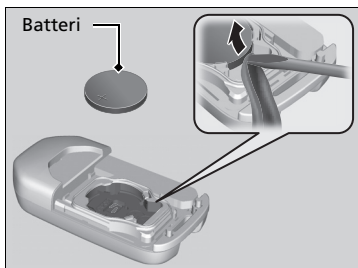

»Byta knappcellsbatteri

⚠️ VARNING

FARA FÖR KEMISKA BRÄNNSKADOR

Batteriet som driver fjärrsändaren kan orsaka allvarliga inre brännskador och kan även leda till döden om det sväljs. Förvara nya och begagnade batterier utom räckhåll för barn. Uppsök genast läkare om du misstänker att ett barn har svälts batteriet.

Ett varningsmärke sitter bredvid knappbatteriet*.

OBS

Om du kasserar ett batteri på fel sätt kan det skada miljön. Kontrollera alltid vilka bestämmelser som gäller för omhändertagande av uttjänta batterier.

Modeller för Europa

Denna symbol på batteriet betyder att produkten inte får hanteras som hushållsavfall.



Nyckelfri fjärrkontroll*

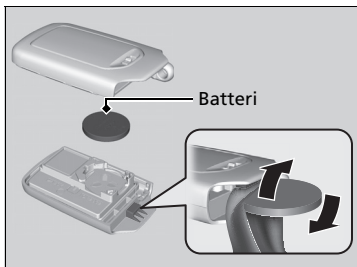

Batterityp: CR2032

1. Ta ut den inbyggda nyckeln.

2. Ta bort den övre halvan genom att försiktigt bända i kanten med ett mynt.
 - Linda en trasa runt ett mynt för att undvika att du repar den nyckelfria fjärrsändaren.
3. Se till att du sätter i batteriet korrekt.

Byta knappcellsbatteri

Nya batterier finns att köpa i handeln eller hos återförsäljare.

* Ej tillgängligt på alla modeller

Modeller med klimatanläggning

Luftkonditionering

För en korrekt och säker användning av klimatanläggningen ska arbeten på kylsystemet endast utföras av en fackman.

Reparera eller byt aldrig luftkonditioneringens förångare (kylspiralen) med en som tas bort från ett begagnat eller skrotat fordon.

Luftkonditionering

OBS

Utläckande köldmedium är skadligt för miljön.
För att undvika att köldmediet läcker ut ska förångaren aldrig bytas mot en som tas från ett begagnat eller skrotat fordon.

Köldmediet i fordonets luftkonditioneringssystem är lättantändligt och kan fatta eld vid service om korrekta procedurer inte följs.

Luftkonditioneringsetiketten finns under motorhuven:



 : Försiktighet

 : Lättantändligt kylmedium

 : Kräver en kvalificerad tekniker för service

 : Luftkonditioneringssystem

Damm- och pollenfilter

Tidpunkt för byte av damm- och pollenfiltret

Byt damm- och pollenfiltret enligt rekommendationerna i underhållsschemat för fordonet. Du bör byta filtret oftare om fordonet har körts i en dammig miljö.

📖 **Underhållsschema*** S. 624

Gör så här för att byta damm- och pollenfiltret

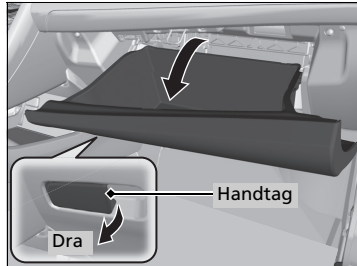

1. Öppna handskfacket.

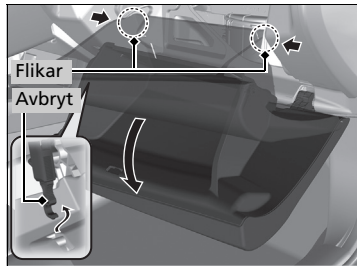

Modeller med handskfacksdämpare

2. Tryck på handskfackets stopp på förarsidan för att koppla loss det från handskfacket.

Alla modeller

3. Lossa de två flikarna genom att trycka på de båda sidopanelerna.

4. Vinkla handskfacket ur vägen.

☒ Damm- och pollenfilter

Om luftflödet från värmesystemet*/klimatanläggningen* märkbart försämras och rutorna immar igen lätt behöver filtret eventuellt bytas ut.

Damm- och pollenfiltret samlar upp pollen, damm och annat skräp i luften.

Låt en återförsäljare byta ut damm- och pollenfiltret åt dig om du är osäker på hur man gör.

* Ej tillgängligt på alla modeller

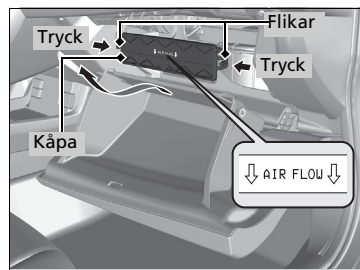

5. Tryck in flikarna i hörnen av damm- och pollenfilterhållarens kåpa och ta bort den.

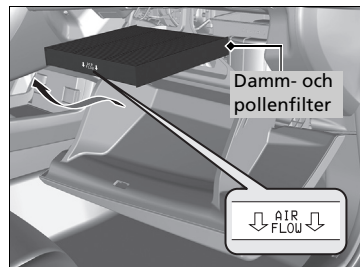

6. Ta bort filtret från hållaren.
7. Installera ett nytt filter i hållaren.
► Vänd sidan med **AIR FLOW**-pilen riktad nedåt.

►► Damm- och pollenfilter

Modeller med handsfacksdämpare

OBS

Tidpunkt för installation av damm- och pollenfiltret:

1. Montera filterhållarens kåpa.
2. Ta bort försidans klo i botten av handsfacket.
3. Fäll upp handsfacket på plats. Sätt tillbaka flikarna.
4. Öppna handsfacket till en vinkel av ca 30°.
5. Montera krokdelen av stoppet på handsfacket.
Vid montering av stoppet, sätt en hand under botten av handsfacket.
6. Montera klon på botten av handsfacket.

Efter montering av handsfacket, öppna och stäng flera gånger och kontrollera att handsfacket är monterat på rätt sätt.

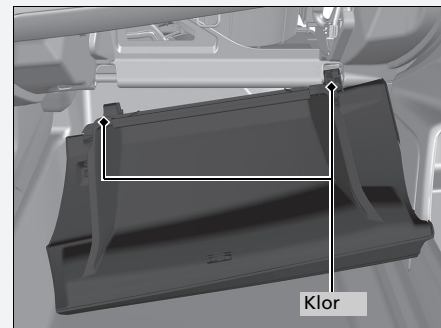

Skötsel av kupén

Använd en dammsugare för att ta bort damm innan du använder en trasa.

Använd en fuktig trasa med en blandning av mildt diskmedel och varmvatten för att göra rent.

Använd en ren trasa för att torka bort rengöringsrester.

Rengöra säkerhetsbälten

Använd en mjuk borste med en blandning av mild tvål och varmvatten för att rengöra säkerhetsbältena. Låt dem sedan lufttorka. Torka av bältenas förankringspunkter med en ren trasa.

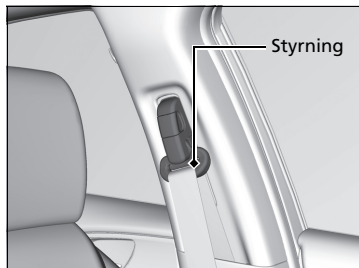

Skötsel av kupén

Spill inte vätskor i bilen.

Elektriska komponenter och system kan sluta fungera om man stänker vätska på dem.

Använd inte silikonbaserade sprejer på elektrisk utrustning, t.ex. ljudanläggningen och omkopplare.

Det kan göra att de inte fungerar som de ska eller att det börjar brinna i fordonet.

Kontakta en återförsäljare om du oavsiktligt använder silikonbaserad spray på elektrisk utrustning.

Beroende på sammansättning kan kemikalier och aromatiska vätskor missfärga, skrynkla och spräcka plastbaserade delar och textilier.

Använd inte alkaliska eller organiska lösningsmedel som bensen och bensin.

Om du har använt kemikalier ska de försiktigt torkas bort med en torr trasa.

Lägg inte använda trasor ovanpå plastbaserade delar eller textilier under längre tid utan att tvätta.

Var noga med att inte spilla ut flytande luftfräschare.

■ Tvätta rutorna

Torka av med fönsterputs.

■ Skötselråd för skinnkläder*

För att rengöra läder korrekt:

1. Använd en dammsugare eller mjuk, torr trasa först för att ta bort smuts eller damm.
2. Rengör lädret med en mjuk trasa fuktad med en blandning av 90 % vatten och 10 % neutral såpa.
3. Torka bort eventuella såprester med en ren, fuktig trasa.
4. Torka bort kvarvarande vatten och låt lädret lufttorka i skuggan.

» Tvätta rutorna

Det sitter trådar på insidan av bakrutan.
Torka i samma riktning som ledningarna med en mjuk trasa så att de inte skadas.

Var noga med att inte spillta vätskor, till exempel vatten eller fönsterputs, på eller runt kåporna på den främre sensorkameran* och regn-/ljussensorn*.

» **Automatisk drift (automatisk belysningsstyrning)** S. 202

» **Automatiska intervalltorkare*** S. 212

» **Främre avkänningskamera*** S. 516

» Skötselråd för skinnkläder*

Det är viktigt att rengöra eller torka bort smuts eller damm så snart som möjligt. Utspillt bränsle kan sugas upp av läder vilket orsakar fläckar. Smuts eller damm kan orsaka slitningar i läder. Observera även att vissa mörkt färgade kläder kan skava på lädersäten vilket resulterar i missfärgning eller fläckar.

Utvändig skötsel

Damma av bilen efter att du har kört. Kontrollera bilen regelbundet för att kontrollera att det inte har uppstått repor i lacken. En repa i lacken kan leda till korrosion. Om du hittar en repa ska du genast laga den.

Tvätta bilen

Tvätta fordonet regelbundet. Tvätta fordonet oftare vid körning under följande förhållanden:

- Om du kör på saltade vägar.
- Om du kör nära kusten.
- Om asfalt, sot, fågelspillning, insekter eller kåda från träd fastnar på lacken.

Tvätta i automatisk biltvätt

- Var noga med att följa anvisningarna för den automatiska biltvätten.
- Fäll in sidospeglarna.
- För modeller utrustade med automatisk intervalltorkning, stänga av torkarna.

Använda högtryckstvätt

- Håll tillräckligt avstånd mellan munstycket och bilen.
- Var speciellt försiktig runt fönstren. Om du står för nära kan vattnet tränga in i kupén.
- Spruta inte vatten under högt tryck direkt in i motorrummet. Använd i stället vatten med lågt tryck och ett mildt rengöringsmedel.

► Tvätta bilen

Spruta inte in vatten i luftintagen. Fel kan uppstå.

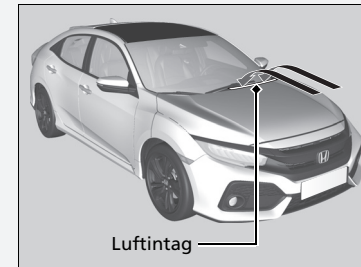

Spruta inte vatten direkt mot tankluckan. En högtrycksstråle kan göra att den öppnas.

Spruta inte vatten på den enheten med borttaget lock när tankluckan är öppen. Det kan orsaka skador på bränslesystemet eller motorn.

Om du behöver lyfta upp vindrutetorkarnas armar från vindrutan ställer du först in torkarmarna till underhållsläge.

► **Byta det främre torkarbladets gummi** S. 654

■ Vaxning

Ett lager med karossvax hjälper till att skydda fordonets lackering mot påverkan av väder och vind. Vaxet nöts bort med tiden och lacken är då åter utsatt för väder och vind. Vaxa därför om efter behov.

■ Underhålla stötfångare och andra plastöverdragna delar

Om du får dieselbränsle, olja, kylvätska eller batterivätska på en plastbelagd del kan det bli fläckar eller så kan beläggningen lossna. Torka snabbt bort det med en mjuk trasa och rent vatten.

■ Tvätta rutorna

Torka av med fönsterputs.

■ Underhålla aluminiumfälgar*

Aluminium är känsligt för vägsalt och andra föroreningar från vägarna. Vid behov, använd så tidigt som möjligt en svamp och ett mildt rengöringsmedel för att torka upp dessa föroreningar. Använd inte en stel borste eller aggressiva kemikalier (även vissa kommersiella fälgrengöringsmedel). Dessa kan skada skyddande skikt på aluminiumfälgar, vilket resulterar i korrosion. Beroende på typ av ytbehandling kan hjulen även förlora sin lyster eller se blankpolerade ut. För att undvika fläckar efter vatten, torka hjulen med en trasa medan de fortfarande är våta.

» Vaxning

OBS

Kemiska lösningsmedel och starka rengöringsmedel kan skada lack, metall och plast på bilen. Torka genast upp spill.

» Underhålla stötfångare och andra plastöverdragna delar

Fråga en återförsäljare om lämpliga ytbehandlingsmaterial om du behöver reparera lacken på någon plastdel.

Immiga lyktglas

Insidan av de yttre lampglasen (strålkastare, bromsljus, etc.) kan imma igen tillfälligt efter körning i regn, eller efter att fordonet har körts genom en biltvätt. Kondens kan också samlas på insidan av lyktglas när det finns en betydande temperaturskillnad mellan glasets ut- och insida (som när bilrutorna immar igen under regniga förhållanden). Detta är naturliga processer och inte konstruktionsproblem i belysningen.

Glasens konstruktion kan medföra fuktbildning på ytorna. Detta är inte heller något fel. Om du upptäcker att större mängder vatten, eller att vattendroppar samlas bakom lyktglasen ska du dock låta en återförsäljare kontrollera fordonet.

Tillbehör

Tänk på följande vid montering av tillbehör:

- Montera inga tillbehör på vindrutan. De kan skymma sikten för föraren och fördröja reaktioner vid körning.
- Montera inga tillbehör på sådana platser som är märkta SRS Airbag på framsätens sidor eller ryggstöd, på främre stolpar eller sidostolpar eller i närheten av sidorutorna. Tillbehör som monteras i dessa områden kan störa krockkuddarnas funktion eller kan slungas mot dig eller någon annan åkande om krockkuddarna löses ut.
- Kontrollera att elektroniska tillbehör inte överbelastar elkretsarna eller stör någon av bilens funktioner.
 - **Säkringar S. 726**
- Be montören samråda med en återförsäljare innan du monterar elektroniska tillbehör. Låt om möjligt återförsäljaren kontrollera installationen.

» Tillbehör och modifieringar

⚠ VARNING

Olämpliga tillbehör eller modifieringar kan påverka bilens köregenskaper, stabilitet och prestanda och orsaka kollisioner som kan resultera i allvarliga skador eller dödsfall.

Följ alla anvisningar i den här instruktionsboken när det gäller tillbehör och modifieringar.

Mobiltelefoner, larm, kommunikationsradioutrustning, radioantennor och lågeffektsljudanläggningar som installeras korrekt ska normalt inte störa fordonets datorstyrda system, som t.ex. krockkuddarna och ABS-bromsarna.

För att vara säker på att fordonet fungerar ordentligt bör du endast använda Honda originaldelar.

Modifieringar

Modifiera inte ditt fordon på ett sätt som kan påverka fordonets köregenskaper, stabilitet och tillförlitlighet eller installera icke-Honda originaldelar eller tillbehör som kan ha en liknande effekt.

Även små modifieringar av fordonssystemet kan påverka fordonets allmänna prestanda. Kontrollera alltid att all utrustning är korrekt monterad och underhållen och gör inga ändringar på fordonet eller dess system som kan leda till att fordonet inte längre uppfyller gällande nationella och lokala bestämmelser.

Det inbyggda diagnosuttaget (OBD-II/J1962-anslutning) som är monterat i det här fordonet är avsett att användas med enheter för fordonsdiagnosystem eller med andra enheter som Honda har godkänt. Användning av någon annan typ av enhet kan påverka fordonets elektroniska system negativt, vilket kan medföra systemfel, urladdat batteri eller andra oväntade problem.

Ändra inte och försök inte reparera någon av de elektriska komponenterna.

Lösa oförutsedda problem

I det här kapitlet förklaras hur du hanterar oväntade problem.

Verktyg

Olika typer av verktyg..... 684

Om du får en punktering

Byta ett punkterat däck * 686

Tillfälligt reparera ett punkterat däck.... 695

Motorn startar inte

Kontrollera motorn 707

Om batteriet i den nyckelfria

fjärrkontrollen är svagt..... 709

Nödavstängning av motorn 710

Procedur för start med startkablar 711

Överhettning 714

Indikator, tänds/blinkar

Om indikator för lågt oljetryck tänds 717

Om indikator för laddningssystemet tänds..... 717

Om motorvarningslampan tänds eller blinkar ... 718

Om bromssystemindikatorn (röd)
tänds eller blinkar 719

Om bromssystemindikatorn (röd)
tänds eller blinkar samtidigt som
bromssystemindikatorn (orange)
tänds..... 720

Om indikator för den elektriska
servostyrningen (EPS) tänds..... 721

Om indikator för lågt däcktryck/
däcktrycksvarningssystemet tänds
eller blinkar

722

Om symbolen för låg oljenivå visas

724

Om symbolen PGM-FI visas..... 725

Säkringar

Säkringsplaceringar 726

Inspektera och byta säkringar

733

Bogsering i en nödsituation

734

När det inte går att öppna tankluckan ...

736

Det går inte att öppna bakluckan

737

Tankning

738

* Ej tillgängligt på alla modeller

Olika typer av verktyg

Modeller med reservdäck som tillval

Modeller utan verktygslåda

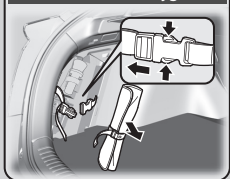

Modeller med verktygslåda

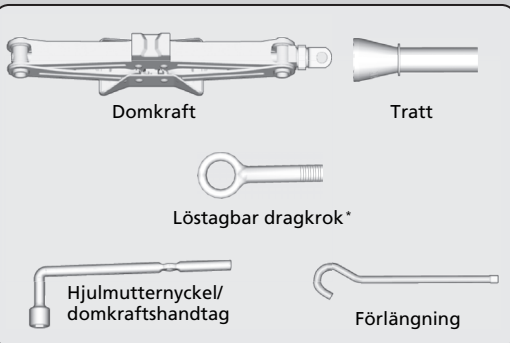
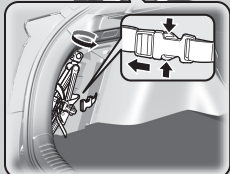
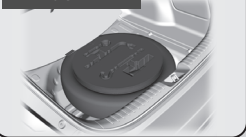

» Olika typer av verktyg

Verktygen förvarades i bagageutrymmet.

Modeller med lagningsats för tillfälliga däckreparationer

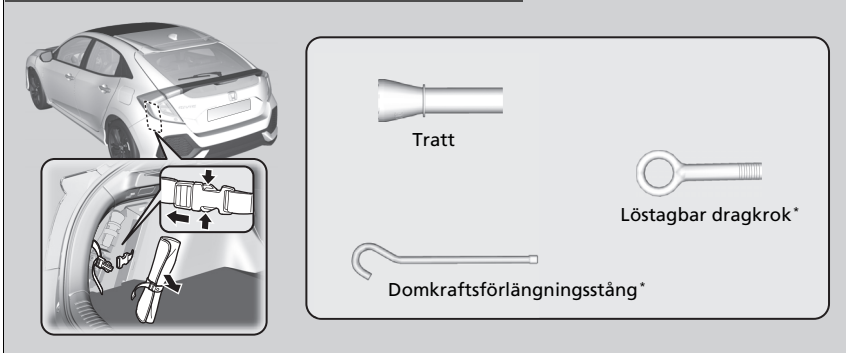

* Ej tillgängligt på alla modeller

Byta ett punkterat däck*

Vid punktering under körning, håll ratten stadigt och bromsa gradvis för att minska farten. Stanna sedan på en säker plats. Byt ut det punkterade däck mot det kompakta reservdäcket. Uppsök en återförsäljare snarast möjligt för att få det vanliga däck reparerat eller utbytt.

1. Parkera fordonet på ett plant och halkfritt underlag och dra åt parkeringsbromsen.

Modeller med automatisk växellåda

2. Ändra växelläget till **P**.

Modeller med manuell växellåda

2. Flytta växelspaken till läget **R**.

Alla modeller

3. Slå på varningsblinkers och vrid tändningslåset till läget LOCK **0***1.

»Byta ett punkterat däck*

Vidta följande försiktighetsåtgärder för det kompakta reservdäcket: Kontrollera regelbundet däcktrycket i det kompakta reservhjulet*. Se till att det håller specificerat tryck. Specificerat tryck: 420 kPa (4,2 kgf/cm²)

Kör inte fortare än 80 km/tim när du kör med det kompakta reservhjulet. Byt till ett riktigt däck snarast möjligt.

Fordonets kompakta reservdäck med hjul är specifikt avsett för denna modell. Använd det inte på andra fordon. Använd inte några andra typer av kompakta reservdäck på fordonet.

Montera inte snökedjor på ett kompakt reservdäck. Om ett kedjeustrustat framdäck får punktering, ta bort ett av de normalstora bakre däcken och ersätt detta med det kompakta reservdäcket. Ta bort det punkterade framdäcket och byt ut det mot det normalstora backdäcket som tagits bort. Montera snökedjorna på framdäcket.

Ett kompakt reservdäck ger en hårdare körning och sämre grepp på vissa väglag. Var extra försiktig vid körning.

Använd inte mer än ett kompakt reservdäck samtidigt.

Det kompakta reservdäcket är mindre än de vanliga däcken. Fordonets markfrigång minskas när det kompakta reservdäcket är monterat. Var försiktig när du kör över vägbulor eller skräp och andra främmande föremål på vägen eftersom underredet kan skadas.

*1: Modeller med nyckelfritt system har en **ENGINE START/STOP**-knapp istället för tändningslås.

* Ej tillgängligt på alla modeller

Föberedelser för däckbyte vid punktering

Modeller med verktygslåda

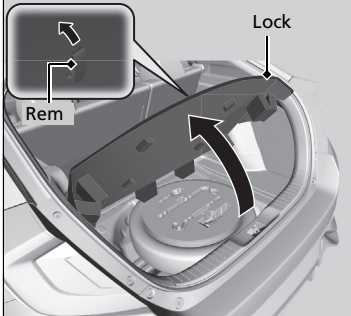

Modeller utan verktygslåda

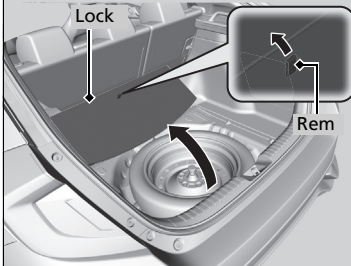

1. Dra i remmen till luckan i bagagerumsgolvet och öppna luckan.

☒ Föberedelser för däckbyte vid punktering

VARNING: Domkraften ska endast användas vid en nödsituation, inte för säsongsmässiga däckbyten eller för annat normalt underhålls- eller reparationsarbete.

OBS

Använd inte domkraften om den inte fungerar som den ska. Ring en återförsäljare eller bärgningstjänsten.

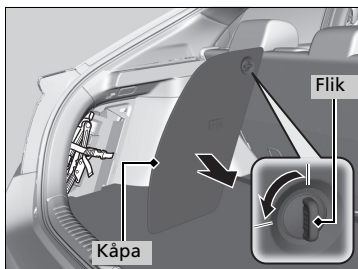

2. Vrid och dra i fliken för att öppna locket över facket på vänstra sidan av bagageutrymmet.

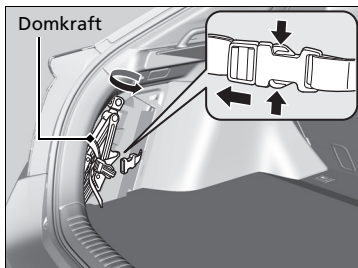

3. Vrid domkraftens ändfäste för att lossa den och ta bort den.

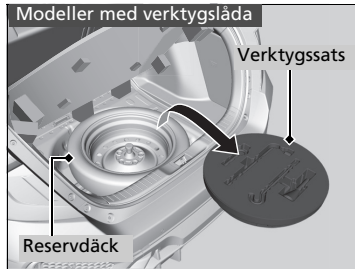

Modeller med verktyglåda

4. Ta ut verktygssatsen ur bagageutrymmet. Ta ut domkraftshandtaget och hjulmutternyckeln ur verktyglådan.

Modeller med verktygsväska

4. Ta ut verktygssatsen ur facket. Ta ut domkraftshandtaget och hjulmutternyckeln ur verktygsväskan.

Alla modeller

5. Skruva loss vingskruven och ta bort distanskonen. Ta sedan bort reservdäcket.

»Förberedelser för däckbyte vid punktering

Var försiktig så att du inte gör illa dig när du tar bort eller lägger undan reservdäcket.

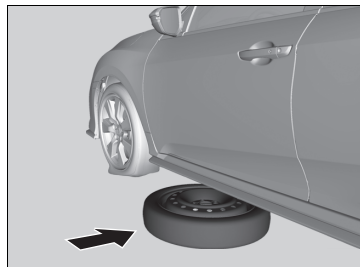
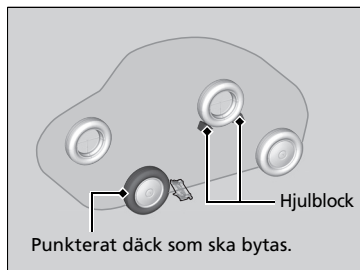

6. Placera ett hjulblock eller en sten framför och bakom däcket diagonalt mot det punkterade däcket.

7. Placera det kompakta reservdäcket (hjulsidan upp) under karossen, nära det däck som ska bytas.

8. Lossa alla hjulmuttrar ca ett varv med hjälp av hjulmutternyckeln.

Så här anbringas du domkraften

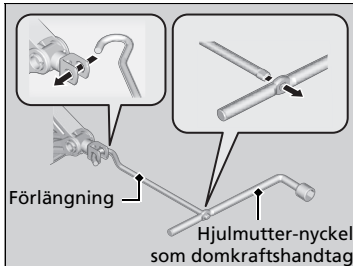
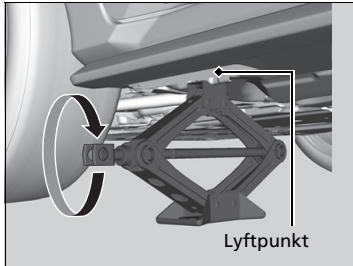
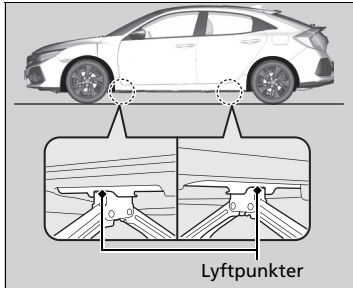

1. Placera domkraften under lyftpunkten närmast det däck som ska bytas.

2. Vrid ändfästet medurs så som visas i bilden, tills överdelen av domkraften får kontakt med lyftpunkten.

► Se till att lyftpunkten vilar i domkraftens skåra.

3. Hög fordonet med hjälp av förlängningsstången och domkraftshandtaget tills däcket går fritt från marken.

►► Så här anbringas du domkraften

⚠ VARNING

Fordonet kan lätt rulla av domkraften och allvarligt skada personer som befinner sig under det.

Följ anvisningarna för däckbyte noga. Se till att ingen befinner sig under fordonet (ingen del av kroppen) när det stötts upp med en domkraft.

Domkraften som medföljer fordonet är försedd med följande dekal:

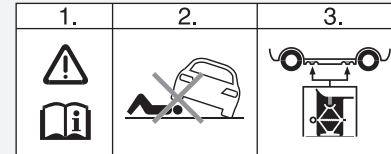

1. Se instruktionsboken.

2. Uppehåll dig aldrig under bilen när den hålls uppe med domkraft.

3. Placera domkraften under förstärkt område.

WARNING: Domkraften ska placeras på en plan och stabil yta på samma nivå som det parkerade fordonet.

Byta ett punkterat däck

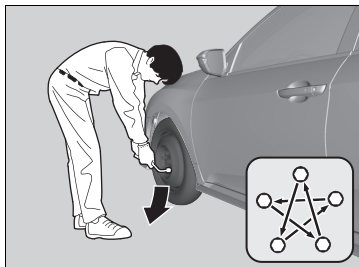
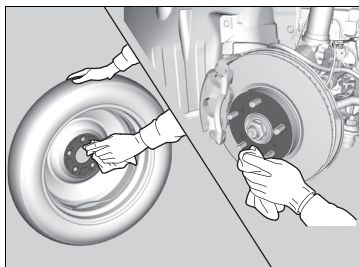
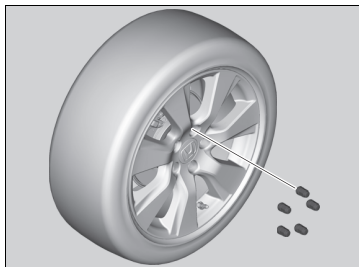

1. Ta loss hjulmuttrarna och det punkterade däck.

2. Torka av monteringsytorna på hjulet med en ren trasa.

3. Montera kompaktreservhjulet.

4. Skruva på hjulmuttrarna tills de får kontakt med falsen runt monteringshålet och inte kan vridas längre.

5. Sänk ner fordonet och ta bort domkraften. Dra åt hjulmuttrarna i den ordning som visas i bilden. Följ mönstret och dra åt muttrarna två till tre gånger i denna ordning.

Åtdragningsmoment för hjulmuttrar:

108 Nm

☒ Så här anbringar du domkraften

Använd inte domkraften med passagerare eller bagage i fordonet.

Använd domkraften som levereras med fordonet. Andra domkrafter kanske inte klarar vikten ("belastningen"), eller kanske inte passar lyftpunkten.

Följande anvisningar måste följas för att domkraften ska kunna användas säkert:

- Använd den inte när motorn går.
- Använd den endast på plan och fast mark.
- Använd den endast vid de särskilda lyftpunkterna.
- Stig inte in i fordonet medan det är upphissat med domkraften.
- Lägg ingenting ovanpå eller under domkraften.

Överdra inte hjulmuttrarna genom att öka hävstångseffekten med hjälp av foten eller ett rör.

Förvaring av det punkterade däck

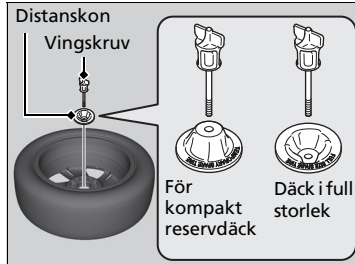
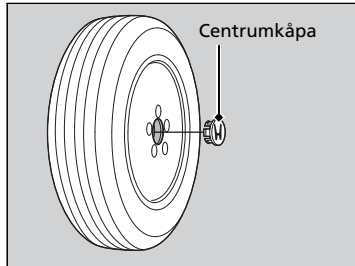

Modeller med aluminiumfälgar

1. Avlägsna mittkåpan från hjulet.
2. Placera det punkterade däck med hjulsidan nedåt i reservhjulbrunnen.
3. Ta bort distanskonen från vingskruven, vänd den och sätt tillbaka den på skruven. Fixera det punkterade däck med vingskruven.

Modeller med verktyglåda

4. Lägg tillbaka domkraftshandtaget och hjulmutternyckeln säkert i verktyglådan. Förvara väskan i bagageutrymmet.

Modeller med verktygsväska

4. Lägg tillbaka domkraftshandtaget och hjulmutternyckeln säkert i verktygsväskan. Förvara väskan i det vänstra sidofacket.
5. Förvara domkraften i det vänstra sidofacket. Vrid domkraftens ändfäste för att låsa den på plats.

Förvaring av det punkterade däck

⚠ VARNING

Lösa föremål kan slungas omkring i kupén vid en krock och skada resenärerna allvarligt. Stuva undan däck, domkraft och verktyg ordentligt innan du kör iväg.

■ Däcktrycksvarningssystem och reservhjul

Om du byter ett punkterat däck mot reservdäcket kommer indikatorn för lågt däcktryck/däcktrycksvarningssystemet att tändas medan du kör. När fordonet har körts i några kilometer börjar indikatorn blinka en kort stund och fortsätter sedan att lysa.  visas på förarinformationsgränssnittet, men detta är helt normalt.

Kalibrera däcktrycksvarningssystemet när du byter hjulet mot ett vanligt hjul.

► **Initiering av däcktrycksvarningssystem** S. 575

Tillfälligt reparera ett punkterat däck

Om däckets har ett stort hack eller är allvarligt skadat på annat sätt måste du låta bogsera fordonet. Om däckets endast har en liten punktering, t.ex. från en spik, kan du använda lagningssatsen för tillfälliga reparationer, så att du kan köra till närmaste verkstad och utföra en mer permanent reparation.

Vid punktering under körning, håll ratten stadigt och bromsa gradvis för att minska farten. Stanna sedan på en säker plats.

1. Parkera fordonet på ett plant och halkfritt underlag och dra åt parkeringsbromsen.

Modeller med automatisk växellåda

2. Ändra växelläget till **P**.

Modeller med manuell växellåda

2. Flytta växelspaken till läget **R**.

Alla modeller

3. Slå på varningsblinkers och vrid tändningslåset till läget LOCK **0***1.

*1: Modeller med nyckelfritt system har en **ENGINE START/STOP**-knapp istället för ett tändningslås.

► Tillfälligt reparera ett punkterat däck

Satsen bör inte användas i följande situationer. Kontakta istället en återförsäljare eller vägassistans för att bogsera fordonet.

- Däcktätningsmedlet har löpt ut.
- Mer än ett däck har punktering.
- Punkteringen eller skadan är större än 4 mm.
- Däcksidan är skadad eller punkteringen ligger utanför däckets slitbana.



Kontakttyta

När punkteringen är:	Använd satsen
Mindre än 4 mm	Ja
Större än 4 mm	Nej

- Skadan har orsakats av fordonet har körts med extremt dåligt pumpade däck.
- Slitbanan har lossnat.
- Fälg är skadad.

Ta inte bort den spik eller skruv som orsakade punkteringen. Om den avlägsnas från däckets finns det risk för att det inte går att laga punkteringen med hjälp av satsen.

OBS

Använd inte ett annat reparationsmedel för punktering än det som finns i den sats som följer med fordonet. Om något annat medel används kan bestående skador på däcktryckssensorn uppstå.

Förberedelser för reparation av punktering

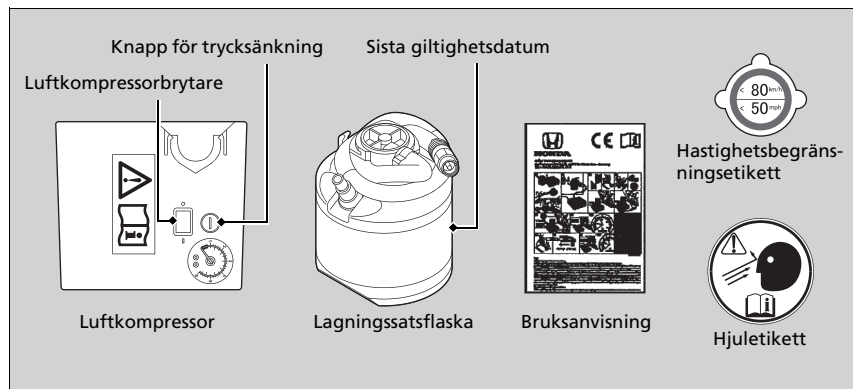

Förberedelser för reparation av punktering

Läs bruksanvisningen som medföljer däcklagningsattsen nogra när du utför en tillfällig lagning.

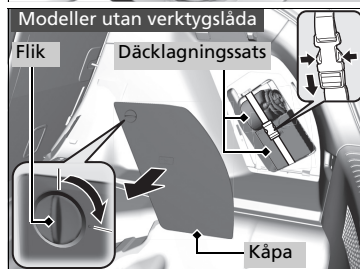
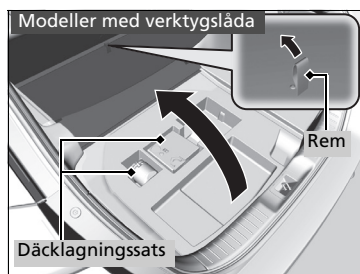

Modeller med verktygslåda

1. Dra i remmen till luckan i bagagerumsgolvet och öppna luckan.
2. Ta ut satsen ur verktygsfacket.
3. Placera utrustningen med ovansidan uppåt på ett jämnt underlag nära det punkterade däck och på avstånd från all trafik. Lägg inte utrustningen på sidan.

Modeller utan verktygslåda

1. Vrid och dra i fliken för att öppna locket över facket på högra sidan av bagageutrymmet.
2. Ta ut lagningssatsen ur det bakre högra sidofacket.
3. Placera utrustningen med ovansidan uppåt på ett jämnt underlag nära det punkterade däck och på avstånd från all trafik. Lägg inte utrustningen på sidan.

Spruta in tätningsmedel och luft

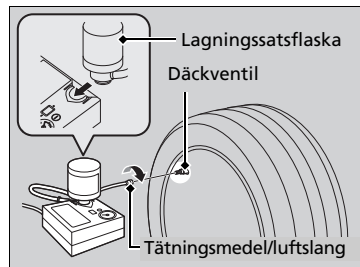
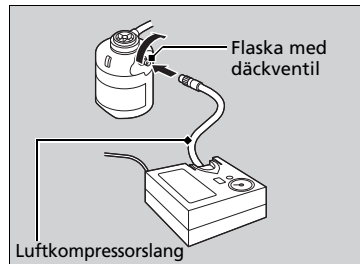
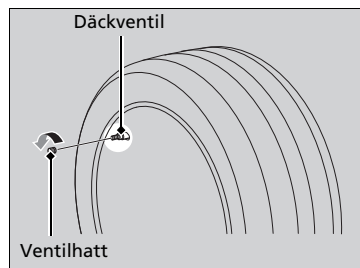

1. Ta bort ventilhatten från däckventilen.
2. Skaka flaskan med tätningsmedel.
3. Fäst luftkompressorslangen i däckventilen på flaskan. Skruva fast den ordentligt.
4. Vänd lagningsattsflaskan upp och ned och fäst flaskan i utskärningen på luftkompressorn.
5. Fäst slangen för tätningsmedel/luft på däckventilen. Skruva fast den ordentligt.

►► Spruta in tätningsmedel och luft

⚠ VARNING

Däcktätningsmedel innehåller skadliga ämnen som kan vara livsfarliga att förtära.

Om du sväljer det oavsiktligt ska du inte framkalla kräkningar. Drick stora mängder vatten och se till att få läkarvård omedelbart.

Vid hud- eller i ögonkontakt, skölj med kallt vatten och se till att få läkarvård om det behövs.

Förvara flaskan utom räckhåll för barn.

Det kan hända att tätningsmedlet är trögflytande i låga temperaturer. Värm i så fall upp det i fem minuter innan du använder det.

Tätningsmedlet är latexbaserat och kan fläckar på kläder och andra material som inte går att ta bort. Var försiktig vid hantering och torka omedelbart upp eventuellt spill.

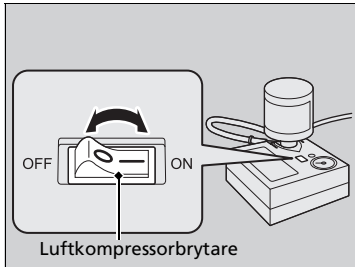
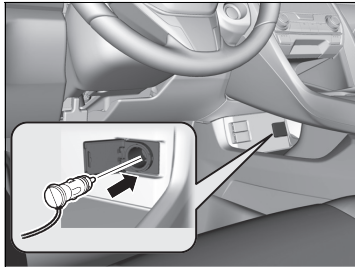

6. Anslut luftkompressorn till tillbehörsuttaget.
 - Se till att inte klämma kabeln i en dörr eller ett fönster.
 - Anslut inte andra elektroniska enheter till andra eluttag för tillbehör.
 - **Eluttag för tillbehör** S. 237
7. Vrid tändningslåset till START ^{*1} utan att trycka ned gaspedalen och starta sedan motorn.
 - **Kolmonoxid** S. 94
8. Slå på luftkompressorn för att pumpa upp däck.
 - Kompressorn börjar spruta in tätningsmedel och luft i däck.
9. Stäng av utrustningen när lufttrycket uppnår det angivna trycket.
 - Kontrollera lufttrycksmätaren på luftkompressorn.
 - Se dekalen på dörrstolpen på förarsidan för specifikationer för däcktryck.

► Spruta in tätningsmedel och luft

⚠ VARNING

Om motorn körs i ett slutet eller till och med ett endast delvis slutet utrymme kan detta snabbt leda till höga koncentrationer av giftig kolmonoxid.

Att andas in denna färg- och luktlösa gas kan leda till medvetslöshet och även dödsfall. Låt endast motorn gå för att driva luftkompressorn när fordonet står utomhus.

OBS

Använd inte kompressorn till lagningssatsen för tillfälliga däckreparationer i mer än 15 minuter. Kompressorn kan överhettas och drabbas av bestående skador.

När insprutningen av tätningsmedlet pågår, kommer lufttrycksmätaren att visa ett högre tryck än det verkliga. När medlet har sprutats in kommer trycket först att falla och sedan börja stiga igen i takt med att luft pumpas in i däck. Detta är normalt. För en korrekt mätning av lufttrycket med hjälp av mätaren ska du stänga av luftkompressorn först när du har slutfört insprutningen av tätningsmedlet.

Om det erforderliga lufttrycket inte uppnås inom 10 minuter kan det hända att punkteringen är för stor för att lagningssatsen ska kunna tätas däck tillräckligt. I så fall måste fordonet bogseras.

Kontakta en Honda-återförsäljare för att få en ny tätningsmedelsbehållare, och för att kassera den tomma flaskan på rätt sätt.

*1: Modeller med nyckelfritt system har en **ENGINE START/STOP**-knapp istället för tändningslås.

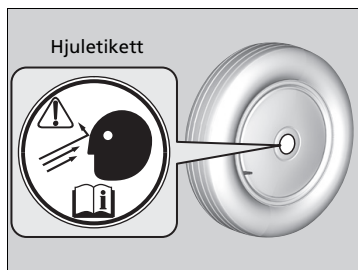

10. Koppla bort kontakten ur det extra eluttaget.
11. Skruva av luftslangen från däckventilen. Sätt tillbaka ventilhatten.
12. Sätt hjuletiketten på hjulets plana yta.
 - Hjulytan måste vara ren för att etiketten ska fästa ordentligt.

Fördela tätningsmedlet i däck

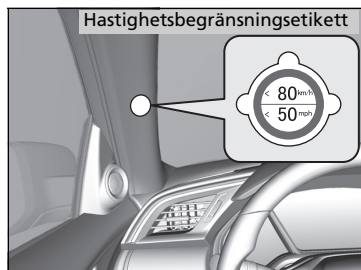

1. Placera hastighetsbegränsningsetiketten på platsen som visas på bilden.
2. Kör fordonet under ca 10 minuter.
 - Kör inte fortare än 80 km/h.
3. Stanna på en säker plats.

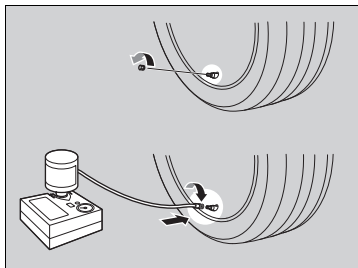

4. Kontrollera lufttrycket igen med hjälp av mätaren på luftkompressorn.

► Slå inte på luftkompressorn för att kontrollera lufttrycket.

5. Om lufttrycket är:

- Lägre än 130 kPa (1,3 bar):

Tillsätt inte luft och fortsätt inte att köra.

Läckaget är för stort. Ring efter hjälp och låt bogsera fordonet.

🚚 **Bogsering i en nödsituation** S. 734

- Angivet tryck mer:

Fortsätt köra i ytterligare 10 minuter eller tills du kommer till närmaste verkstad. Kör inte fortare än 80 km/h.

► Om lufttrycket inte går ned efter 10 minuters körning behöver du inte kontrollera trycket mer.

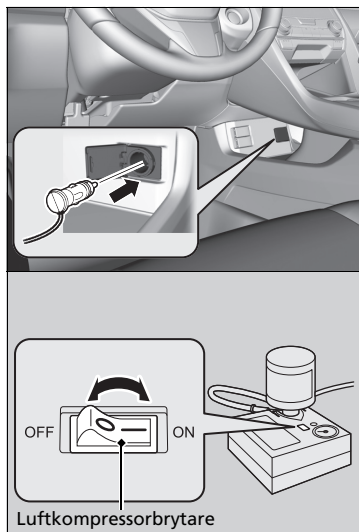

- Högre än 130 kPa (1,3 kgf/cm², 19 psi), men lägre än specificerat tryck: Vrid på luftkompressorn och pumpa upp däcket tills däcktrycket når angivet tryck.

► **Pumpa ett däck som har för lite luft**
S. 704

Kör sedan försiktigt i 10 minuter eller tills du kommer till närmaste verkstad.

Kör inte fortare än 80 km/h.

► Du bör upprepa detta så länge lufttrycket ligger inom det här intervallet.

6. Koppla bort satsen från eluttaget för tillbehör.
7. Skruva av luftslangen från däckventilen. Sätt tillbaka ventilhatten.
8. Samla ihop och förvara satsen på korrekt sätt.

► Fördela tätningssmedlet i däcket

⚠ VARNING

Om motorn körs i ett slutet eller till och med ett endast delvis slutet utrymme kan detta snabbt leda till höga koncentrationer av giftig kolmonoxid.

Att andas in denna färg- och luktlösa gas kan leda till medvetslöshet och även dödsfall. Låt endast motorn gå för att driva luftkompressorn när fordonet står utomhus.

Se dekalen på dörrstolpen på förarsidan för specifikationer för däcktryck.

Pumpa ett däck som har för lite luft

Du kan använda utrustningen till att pumpa upp ett däck med för lite luft, men utan punktering.

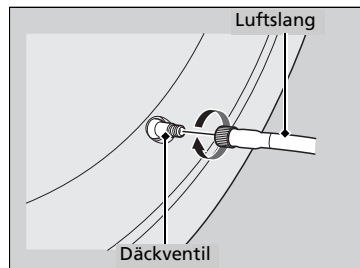
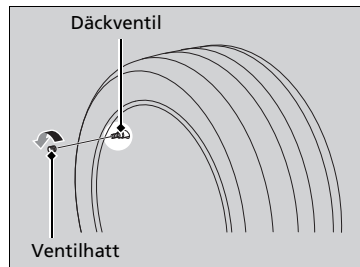
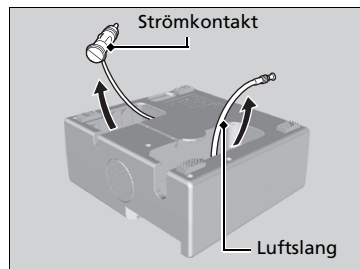

1. Ta ut satsen ur bagageutrymmet.
☒ Förberedelser för reparation av punktering S. 696
2. Placera utrustningen med ovsidan uppåt på ett jämnt underlag nära det punkterade däck och på avstånd från trafiken. Lägg inte utrustningen på sidan.
3. Ta bort luftslangen ur satsen.
4. Ta bort ventilhatten från däckventilen.
5. Fäst luftslangen på däckventilen.
Skruva fast den ordentligt.

☒ Pumpa ett däck som har för lite luft

⚠ VARNING

Om motorn körs i ett slutet eller till och med ett endast delvis slutet utrymme kan detta snabbt leda till höga koncentrationer av giftig kolmonoxid.

Att andas in denna färg- och luktlösa gas kan leda till medvetslöshet och även dödsfall. Låt endast motorn gå för att driva luftkompressorn när fordonet står utomhus.

OBS

Använd inte kompressorn till lagningsatsen för tillfälliga däckreparationer i mer än 15 minuter. Kompressorn kan överhettas och drabbas av bestående skador.

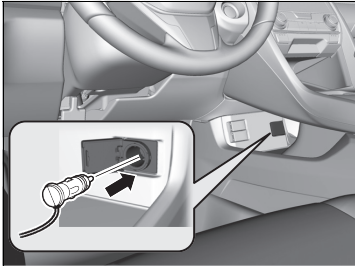

6. Anslut luftkompressorn till tillbehörsuttaget.
 - Se till att inte klämma kabeln i en dörr eller ett fönster.
 - ✘ **Eluttag för tillbehör** S. 237
7. Vrid tändningslåset till läget ACCESSORY **I***1.
 - Vid frysgrader, starta motorn och lämna den igång medan det punkterade däcket repareras.
 - ✘ **Kolmonoxid** S. 94

*1: Modeller med nyckelfritt system har en **ENGINE START/STOP**-knapp istället för tändningslås.

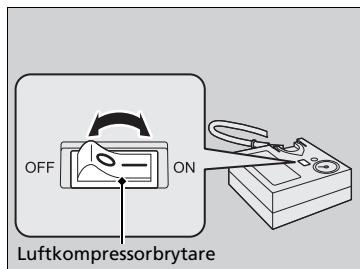

- 8.** Slå på luftkompressorn för att pumpa upp däcket.
 - Kompressorn börjar pumpa in luft i däcket.
 - Om du har startat motorn, låt den gå medan luften pumpas in.
- 9.** Pumpa upp däcket till det angivna lufttrycket.
- 10.** Stäng av utrustningen.
 - Kontrollera lufttrycksmätaren på luftkompressorn.
 - Vid övertryck, tryck på luftutsläppningsknappen.
- 11.** Koppla bort kontakten ur det extra eluttaget.
- 12.** Skruva av luftslangen från däckventilen. Sätt tillbaka ventilhatten.
- 13.** Samla ihop och förvara satsen på korrekt sätt.

Kontrollera motorn

Om motorn inte startar kontrollerar du startmotorn.

☒ Kontrollera motorn

Om du måste starta fordonet omedelbart kan du ta hjälp av ett annat fordon eller ett hjälpbatteri och starta med startkablar.

☒ **Procedur för start med startkablar** S. 711

Håll inte inne **ENGINE START/STOP**-knappen* i mer än 15 sekunder.

Startmotorns tillstånd

Startmotorn drar inte runt eller drar endast runt långsamt.

Batteriet kan vara dött. Kontrollera samtliga punkter till höger och vidta lämpliga åtgärder.

Modeller med nyckelfritt system

Kontrollera om ett meddelande visas på förarinformationsgränssnittet.

- Om meddelandet **För att starta, håll fjärrkontrollen nära startknappen** eller  visas.
 - ☒ **Om batteriet i den nyckelfria fjärrkontrollen är svagt** S. 709
- ▶ Se till att den nyckelfria fjärrsändaren är inom räckvidd.
 - ☒ **ENGINE START/STOP-knappens funktionsområde** S. 196

Kontrollera kupébelysningens ljusstyrka.

- Tänd kupébelysningen och kontrollera ljusstyrkan.
- Om kupébelysningen är svag eller inte tänds alls
 - ☒ **Batteri** S. 665
 - Om kupébelysningen tänds som normalt ☒ **Säkringar** S. 726

Checklista

* Ej tillgängligt på alla modeller

Startmotorns tillstånd	Checklista
Startmotorn drar runt normalt, men motorn startar inte. Det kan vara fel på säkringen. Kontrollera samtliga punkter till höger och vidta lämpliga åtgärder.	Gå igenom proceduren för motorstart. Följ anvisningarna och försök starta motorn igen. ► Starta motorn S. 465, 469
	Kontrollera indikatorn för startspärrsystemet. När startspärrindikatorn blinkar går det inte att starta motorn. ► Startspärrsystem S. 185
	Kontrollera bränslenivån. Det ska finnas tillräckligt med bränsle i tanken. ► Bränslemätare S. 149
	Kontrollera säkringen. Kontrollera alla säkringar, eller låt en återförsäljare kontrollera fordonet. ► Inspektera och byta säkringar S. 733
	Om problemet kvarstår: ► Bogsering i en nödsituation S. 734
	Låt en återförsäljare kontrollera bränslefiltret och tappa ur vatten.  visas på förarinformationsgränssnittet. ► Förarinformationsgränssnitt varnings- och informationsmeddelanden S. 129

Modell med nyckelfritt system

Om batteriet i den nyckelfria fjärrkontrollen är svagt

Om summern ljuder visas felmeddelandet **För att starta, håll fjärrkontrollen nära startknappen** eller  visas på förarens informationsgränssnitt, och **ENGINE START/STOP**-knappen blinkar och motorn inte startar. Starta då motorn enligt följande:

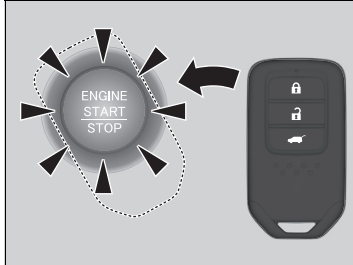

1. Tryck mitt på **ENGINE START/STOP**-knappen med **H**-logotypen på den nyckelfria fjärrsändaren när **ENGINE START/STOP**-knappen blinkar. Knapparna på fjärrkontrollen ska vara vända mot dig.
 - **ENGINE START/STOP**-knappen blinkar i cirka 30 sekunder.

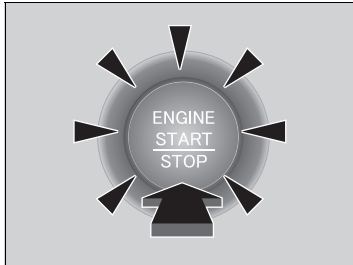

2. Trampa ner bromspedalen (CVT) eller kopplingen (manuell växellåda) och tryck på **ENGINE START/STOP**-knappen inom 10 sekunder efter att pipsignalen ljuder och **ENGINE START/STOP**-knappen växlar från blinkande till fast sken.
 - Om du inte trampar ner pedalen ändras läget till acc.

Modell med nyckelfritt system

Nödavstängning av motorn

ENGINE START/STOP-knappen kan användas för att stoppa motorn på grund av en nödsituation, till och med under körning. Om du måste stanna motorn, utför någon av följande åtgärder:

- Håll in **ENGINE START/STOP**-knappen i cirka två sekunder.
- Tryck på **ENGINE START/STOP**-knappen tre gånger med fast hand.

Rattlåset aktiveras inte.

Modeller med automatisk växellåda

Växellådan ändras automatiskt till **P** när fordonet har stannat helt. Tryck sedan på **ENGINE START/STOP**-knappen två gånger utan att trycka ned bromspedalen för att växla läge till VEHICLE OFF (fordon av).

Modeller med manuell växellåda

Fordonsströmläget ändras till VEHICLE OFF.

►► Nödavstängning av motorn

Tryck inte på knappen medan du kör såvida inte det är absolut nödvändigt att stänga av motorn.

Procedur för start med startkabl

Stäng av strömmen till elförbrukare, såsom ljudanläggning och belysning. Stäng av motorn och öppna motorhuven.

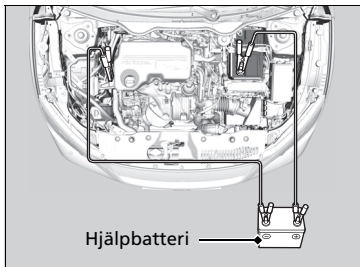
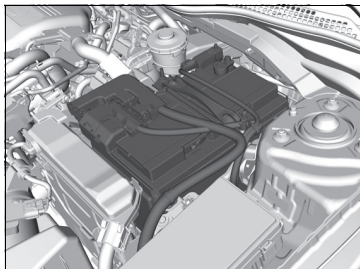

1. Öppna skyddskåpan på fordonsbatteriets positiva \oplus -pol.
2. Anslut den första startkabeln till batteriets \oplus -pol i ditt fordon.
3. Anslut den andra änden på den första startkabeln till hjälpfordonets \oplus -pol.
 - ▶ Använd endast ett hjälpbatteri på 12 V.
 - ▶ När du använder en bilbatteriladdare för att ladda ditt 12-voltsbatteri, välj en lägre laddspänning än 15 volt. Kontrollera rätt inställning i laddarens instruktionsbok.
4. Anslut den andra startkabeln till \ominus polen på hjälpfordonet.

Procedur för start med startkabl

⚠ VARNING

Batteriet kan explodera och allvarligt skada omkringstående personer om du inte följer rätt procedur.

Håll alla gnistor, öppna lågor och rökdon borta från batteriet.

OBS

Om ett batteri utsätts för extrem kyla kan elektrolyten i det frysa. Om du försöker hjälpstarta ett fruset batteri kan det spricka.

Fäst startkablarnas klämmor ordentligt så att de inte kan lossna på grund av motorns vibrationer. Var försiktig så att inte startkablarna trasslar in sig och låt inte kabeländarna vidröra varandra när du fäster eller lossar startkablarna.

Batteriers prestanda försämras i kallt väder och kan hindra motorn från att starta.

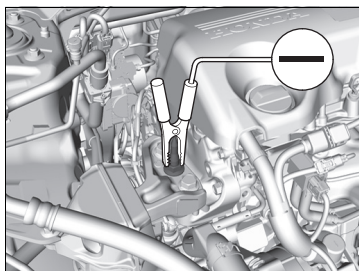

5. Anslut den andra änden av den andra startkabeln till motorfästbulten såsom figuren visar. Anslut inte denna startkabel till någon annan del av motorn.
6. Om startkabeln är ansluten till ett annat fordon, starta hjälpfordonet och öka motorvarvet något.
7. Försök att starta ditt fordon. Om startmotorn drar runt långsamt ska du kontrollera att startkablarna har bra kontakt metall-mot-metall.

Åtgärder när motorn startar

Ta bort startkablarna i följande ordning när ditt fordon startar:

1. Koppla loss startkabeln från jorden på ditt fordon.
2. Koppla bort den andra änden av startkabeln från hjälpfordonets \ominus pol.
3. Koppla ifrån startkabeln från batteriets \oplus -pol i ditt fordon.
4. Koppla ifrån den andra änden av startkabeln från hjälpfordonets \oplus -pol.

Låt en närbelägen bensinmack eller återförsäljare kontrollera fordonet.

☒ Procedur för start med startkablar

Indikatorerna för adaptiv farthållare (ACC)*, avkörningsförebyggande system*, Stabiliseringsystem (VSA), Stabiliseringsystem (VSA) AV, adaptiv farthållare (ACC) med efterföljande fordon vid låg hastighet (LSF)*, lågt däcktryck/däcktrycksvarningssystem och kollisionsminimerande bromssystem (CMBS)* kan tändas när du vrider tändningslåset till läge ON **II****¹ efter att du återanslutit ett batteri.

Kör en kort sträcka i mer än 20 km/tim. Indikatorn ska då slockna. Om inte, låt en återförsäljare kontrollera fordonet.

*1: Modeller med nyckelfritt system har en **ENGINE START/STOP**-knapp istället för tändningslås.

* Ej tillgängligt på alla modeller

Så här hanterar du överhettning

Överhettning kännetecknas av följande symptom:

- Temperaturmätarens visare är vid den övre nivån eller motorn tappar plötsligt kraft.
- Ånga eller vätskestänk kommer ut från motorrummet.

■ Första åtgärd

1. Parkera omedelbart fordonet på en säker plats.
2. Stäng av alla tillbehör och sätt på varningsblinkersen.
 - ▶ **Ingen ånga eller vätskestänk förekommer:** Låt motorn gå och öppna motorhuven.
 - ▶ **Ånga eller vätskestänk förekommer:** Stäng av motorn och vänta tills det avtar. Öppna sedan motorhuven.

» Så här hanterar du överhettning

VARNING

Ånga och stänk från en överhettad motor kan ge allvarliga skållningsskador.

Öppna inte motorhuven om det kommer ånga från den.

OBS

Om du fortsätter köra med visaren vid den övre nivån kan motorn skadas.

■ Nästa åtgärd

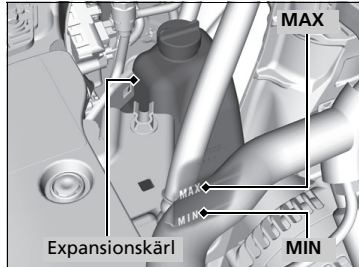

1. Kontrollera att kylfläkten fungerar och stanna motorn när temperaturmätarens visare kommit ned.
 - Stäng omedelbart av motorn om kylfläkten inte går.
2. När motorn har svalnat, kontrollera kylvätskenivån och kylsystemets komponenter med avseende på läckor.
 - Om kylvätskenivån är låg i expansionskärlet fyller du på ny kylvätska tills den når **MAX**-markeringen.
 - Kontrollera att kylaren har svalnat ordentligt om det inte finns någon kylvätska i expansionskärlet. Täck kylarlocket med en kraftig trasa och öppna det. Fyll vid behov på med kylvätska upp till nederkanten av påfyllningshalsen och sätt tillbaka locket.

☒ Så här hanterar du överhettning

⚠ VARNING

Om du tar av kylarlocket medan motorn är varm finns det risk för att kylvätska sprutar ut och skållar dig allvarligt.

Låt alltid motorn och kylaren svalna innan du tar av locket.

Kontakta en återförsäljare för reparation om det läcker kylvätska.

Använd endast vatten som en nödlösning/tillfällig åtgärd. Låt snarast möjligt en återförsäljare spola systemet med lämplig frostskyddslösning.

■ **Slutlig åtgärd**

Starta om motorn när den har kylts ner tillräckligt och kontrollera temperaturmätaren.

Om temperaturmätarens visare har sjunkit kan du köra vidare. I annat fall kontaktar du en återförsäljare för reparation.

Om indikatorn för lågt oljetryck tänds



■ Orsaker till att indikatorn tänds

Tänds vid lågt motoroljastryck.

■ Omedelbar åtgärd när indikatorn tänds

1. Parkera genast fordonet på ett jämnt underlag på en säker plats.
2. Slå vid behov på varningsblinkersn.

■ Åtgärd när du har parkerat fordonet

1. Stäng av motorn och låt den vila i cirka tre minuter.
2. Öppna motorhuvn och kontrollera oljenivån.
 - **Oljekontroll** S. 633
3. Starta motorn och kontrollera indikatorn för lågt oljetryck.
 - ▶ Indikatorn släcks: Du kan fortsätta köra.
 - ▶ Indikatorn slocknar inte inom 10 sekunder: Stäng omedelbart av motorn och kontakta en återförsäljare för reparation.

Om indikatorn för laddningssystemet tänds



■ Orsaker till att indikatorn tänds

Tänds när batteriet inte laddas.

■ Åtgärd när indikatorn tänds

Stäng av klimatanläggningen, uppvärmningen av bakrutan och andra elektriska system. Kontakta omedelbart en återförsäljare för reparation.

⌘ Om indikatorn för lågt oljetryck tänds

OBS

Om du kör när oljetrycket i motorn är lågt kan allvarlig mekanisk skada nästan omedelbart uppstå.

⌘ Om indikatorn för laddningssystemet tänds

Stäng inte av motorn om du behöver stanna en kort stund. Om motorn behöver startas på nytt kan detta snabbt ladda ur batteriet.

Om motorvarningslampan tänds eller blinkar



■ Orsaker till att indikatorlampan tänds eller blinkar

- Tänds om ett fel på avgasreningssystemet uppstår.

■ Åtgärd när indikatorn tänds

Undvik höga hastigheter och låt en återförsäljare omgående kontrollera fordonet.

» Om motorvarningslampan tänds eller blinkar

OBS

Om du fortsätter köra medan felindikatorlampan lyser kan avgasreningssystemet och motorn skadas.

Om bromssystemindikatorn (röd) tänds eller blinkar



(Röd)

■ Orsaker till att indikatorn tänds

- Bromsvätskans nivå är låg.
- Det har uppstått ett fel i bromssystemet.

■ Åtgärd när indikatorn tänds under färd

Trampa lätt på bromspedalen för att kontrollera pedaltrycket.

- Om det känns normalt kontrollerar du bromsvätskenivån nästa gång du stannar.
- Om det känns onormalt måste du omedelbart vidta åtgärder. Växla om nödvändigt ner för att motorbromsa fordonet.

■ Orsaker till att indikatorn blinkar

- Det finns ett problem med det elektriska parkeringsbromssystemet.

■ Åtgärd när indikatorn blinkar

- Undvik att använda parkeringsbromsen och låt fordonet kontrolleras av en återförsäljare omedelbart.

► Om bromssystemindikatorn (röd) tänds eller blinkar

Låt omedelbart reparera fordonet.

Det är farligt att köra med låg nivå på bromsvätskan. Stanna omedelbart på en säker plats om du inte känner något motstånd i bromspedalen. Växla ner om nödvändigt.

Om bromssystemindikatorn och **ABS**-indikatorn tänds samtidigt fungerar inte det elektroniska bromskraftfördelningssystemet. Detta kan resultera i ett instabilt fordon under plötsliga inbromsningar.

Låt snarast en återförsäljare kontrollera fordonet.

Om bromssystemindikatorn (röd) blinkar samtidigt som bromssystemindikatorn (orange) tänds, fungerar eventuellt inte parkeringsbromsen.

Undvik att använda parkeringsbromsen och låt fordonet kontrolleras av en återförsäljare omedelbart.

► Om bromssystemindikatorn (röd) tänds eller blinkar samtidigt som bromssystemindikatorn (orange) tänds S. 720

Om du upprepade gånger använder den elektriska parkeringsbromsen under kort tid, slutar bromsen att fungera för att förhindra uppvärmning av systemet, och indikatorlampan blinkar.

Den återgår till ursprungsläget efter cirka 1 minut.

Om bromssystemindikatorn (röd) tänds eller blinkar samtidigt som bromssystemindikatorn (orange) tänds



(Röd)



(Brandgul)

■ Om bromssystemindikatorn (röd) tänds eller blinkar samtidigt som bromssystemindikatorn (gul) tänds, lossa parkeringsbromsen manuellt eller automatiskt.

🔧 **Handbroms** S. 579

- Om bromssystemindikatorn (röd) tänds permanent eller blinkar samtidigt som bromssystemindikatorn (gul) tänds, stanna på en säker plats och låt fordonet kontrolleras av en återförsäljare omedelbart.
 - Förhindra att fordonet rör sig.

Modeller med automatisk växellåda

Ändra växelläget till **P**.

Modeller med manuell växellåda

Flytta växelspaken till läge **1** eller **R**.

- Om endast bromssystemindikatorn (röd) är avstängd, undvik att använda parkeringsbromsen och låt fordonet kontrolleras av en återförsäljare omedelbart.

☒ Om bromssystemindikatorn (röd) tänds eller blinkar samtidigt som bromssystemindikatorn (orange) tänds

Om du lägger i parkeringsbromsen kanske du inte kan lossa den.

Om bromssystemindikatorn (röd) och bromssystemindikatorn (gul) tänds samtidigt, fungerar parkeringsbromsen.

Om bromssystemindikatorn (röd) blinkar samtidigt som bromssystemindikatorn (gul) tänds, fungerar eventuellt inte parkeringsbromsen eftersom den kontrollerar systemet.

Om indikatorn för den elektriska servostyrningen (EPS) tänds



■ Orsaker till att indikatorn tänds

- Tänds om ett fel på EPS-systemet uppstår.
- Indikatorn tänds om du trampar ner gaspedalen upprepade gånger för att höja motorvarvet medan motorn går på tomgång och då kan det även hända att det går trögare att vrida på ratten.

■ Åtgärd när indikatorn tänds

- Stanna fordonet på en säker plats och starta om motorn.
Om indikatorn tänds och förblir tänd, låt genast en återförsäljare kontrollera fordonet.

Om indikatorn för lågt däcktryck/ däcktrycksvarningssystemet tänds eller blinkar



■ Orsaker till att indikatorlampan tänds eller blinkar

Ett däcktryck är anmärkningsvärt lågt eller trycksänkingsvarningssystemet har inte kalibrerats. Om det är problem med däcktrycksvarningssystemet eller det kompakta reservhjulet* är monterat blinkar indikatorn i cirka en minut och fortsätter sedan att lysa.

■ Åtgärd när indikatorn tänds

Kör försiktigt och undvik tvära svängar och hård inbromsning.

Stanna fordonet på en säker plats. Kontrollera däcktrycket och justera trycket till specificerad nivå. Specificerat däcktryck finns på en etikett på förarsidans dörrstolpe.

- Kalibrera däcktrycksvarningssystemet efter det att lufttrycket i däcken justerats.

🔧 **Initiering av däcktrycksvarningssystem** S. 575

■ Åtgärd när indikatorn blinkar och fortsätter att lysa

Låt en återförsäljare kontrollera systemet så snart som möjligt. Om det kompakta reservhjulet* gör att indikatorn blinkar ska hjulet bytas till ett fullstort hjul. Indikatorn släcks när du har kört ett par kilometer (miles).

- Kalibrera däcktrycksvarningssystemet efter det att ett fullstort hjul monterats igen.

🔧 **Initiering av däcktrycksvarningssystem** S. 575

🔗 Om indikatorn för lågt däcktryck/däcktrycksvarningssystemet tänds eller blinkar

OBS

Att köra med däck med mycket för lågt däcktryck kan leda till att däcken överhettas. Ett överhettat däck kan skadas. Pumpa alltid däcken med föreskrivet däcktryck.

Modeller med automatisk växellåda

Om växelväljarindikatorn blinkar tillsammans med varningsmeddelandet

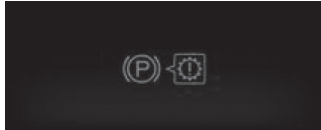

■ Orsaker till att indikatorn blinkar

Det har uppstått ett problem med växelväljaren.

■ Åtgärd när indikatorn blinkar

- Låt omedelbart en återförsäljare kontrollera fordonet.
- Välj **N** efter att motorn startats.
 - Kontrollera att läge **N** visas på instrumentpanelen och att indikatorn på **N**-knappen lyser/blinkar.
 - ➔ **Starta motorn** S. 465, 469

► Om växelväljarindikatorn blinkar tillsammans med varningsmeddelandet

kan du kanske inte starta motorn.

Se till att parkeringsbromsen är ilagd när fordonet står parkerat.

Ring bärgningstjänsten om du behöver bogsera bilen.

➔ **Bogsering i en nödsituation** S. 734

Om symbolen för låg oljenivå visas

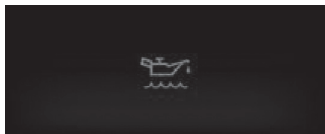

■ Orsaker till att symbolen visas

Visas när motoroljenivån är låg.

■ Åtgärder så snart symbolen visas

1. Parkera genast fordonet på ett jämnt underlag på en säker plats.
 2. Slå vid behov på varningsblinkersn.
- ### ■ Åtgärd när du har parkerat fordonet
1. Stäng av motorn och låt den vila i cirka tre minuter.
 2. Öppna motorhuvn och kontrollera oljenivån.

➤ **Oljekontroll** S. 633

» Om symbolen för låg oljenivå visas

OBS

Om du kör när oljenivån i motorn är låg, kan du orsaka allvarliga mekaniska skador nästan omedelbart.

Detta system aktiveras när motorn har värmts upp. Om utomhustemperaturen är mycket låg kan det hända att du behöver köra under en lång tid innan systemet känner av motoroljans nivå.

Om symbolen tänds igen, stäng då av motorn och kontakta omedelbart en återförsäljare för reparation.

Om symbolen PGM-FI visas



■ Orsaker till att symbolen visas medan motorn går

Det har uppstått ett problem med motorns styrsystem.

■ Vad ska man göra när symbolen visas för första gången

1. Stanna på en säker plats.
2. Stäng av motorn i cirka 30 sekunder och starta sedan motorn igen.
3. Upprepa steg 2 minst tre gånger.

■ Åtgärd när symbolen visas upprepade gånger

Undvik höga hastigheter och accelerationer med fullt gaspådrag. Låt din återförsäljare kontrollera fordonet.

☒ Om symbolen PGM-FI visas

OBS

Om du fortsätter köra medan den här symbolen visas kan det skada avgasreningen och motorn. Det är inte säkert att garantin täcker reparationen av sådana skador.

Säkringsplaceringar

Om det finns elektrisk utrustning som inte fungerar vrider du om tändningslåset till LOCK **0***¹ och kontrollerar om motsvarande säkring är bränd.

Säkringsdosa i motorrummet, typ A

Placerad nära batteriet. Tryck på flikarna för att öppna dosan.

Säkringarnas placering visas på bilden nedan.

Sök upp den aktuella säkringen på bilden och i tabellen med hjälp av säkringsnumret.

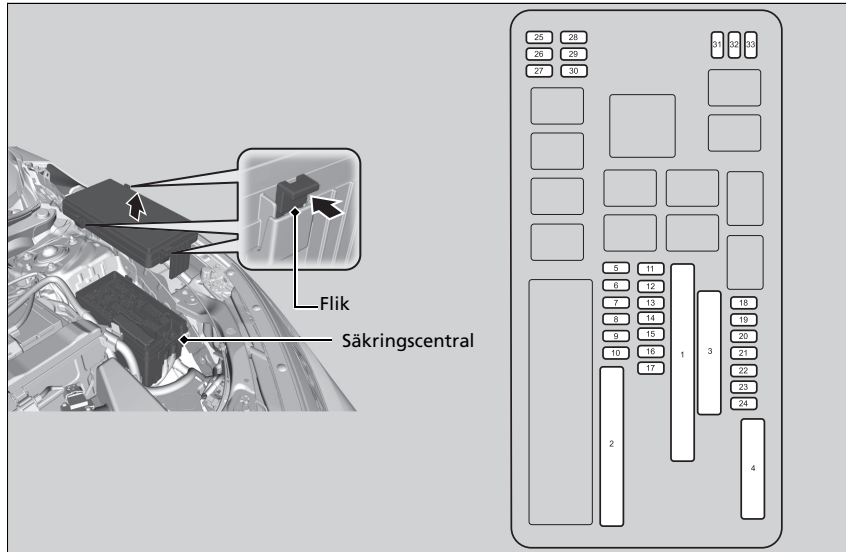

*1: Modeller med nyckelfritt system har en **ENGINE START/STOP**-knapp istället för tändningslås.

■ Krets som skyddas och säkringsklass

	Krets som skyddas	Ampere
1	OP Block1*	(60 A)
	VST1 (tomgångsstopp)*	30 A
	Huvudfläkt	(30 A)
	Ljutförstärkare*	(30 A)
	Tändning, huvudsäkring2*	(30 A)
	Strålkastarnas helljus, huvudsäkring	30 A
	Batteri (huvudsäkring)	150 A
	EPS	70 A
	Tändning, huvudsäkring1	30 A ^{*1} 50 A ^{*2}
	2	Säkringsdosa, alternativ*
Huvudsäkringsdosa		60 A
Främre torkarmotor		30 A
Hel-/halvljuslampa		30 A
3	Eluppvärmd bakruta	40 A
	Startmotor	30 A
	Säkringscentral	40 A
	ABS-/VSA-motor	40 A
	ABS/VSA FSR	40 A
	Fläktmotor	40 A

	Krets som skyddas	Ampere
4	PTC4	(40 A)
	PTC3	(40 A)
	PTC2	(40 A)
	PTC1	(40 A)
5	Oljenivågivare	10 A
6	Vindrutespolare	15 A
7	IGP	20 A
8	Stoppljus	10 A
9	–	–
10	Sekundärfläkt*	(30 A)
11	–	–
12	FI ECU	10 A
13	Fara	15 A
14	Uppvärm t baksäte*	15 A
15	LAF	10 A
16	–	–
17	Varselljus	10 A
18	Reservsäkring	10 A
19	–	–
20	Parkeringsljus	10 A

	Krets som skyddas	Ampere
21	Kupébelysning	10 A
22	Dimljus*	(15 A)
23	A/C-kompressor*	10 A
24	Signalhorn	10 A
25	Ljud*	(30 A)
26	Vänster strålkastare, halvljus	10 A
27	Höger strålkastare, halvljus	10 A
28	Reservsäkring2	30 A
29	Vänster strålkastare, helljus	10 A
30	Höger strålkastare, helljus	10 A
31	ADS*	(15 A)
32	Strålkastarspolare*	(30 A)
33	–	–

* 1: Modeller med nyckelfritt system

* 2: Modeller utan nyckelfritt system

* Ej tillgängligt på alla modeller

■ Säkringsdosa i motorrummet, typ B

Sitter nära ⊕-polen på batteriet.

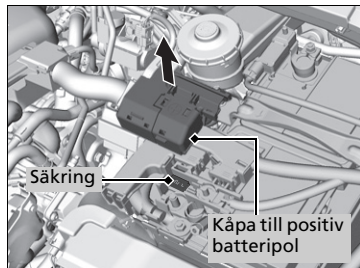

Ta bort kåpan på ⊕-polen (som bilden visar). Den här säkringen bör endast bytas av en återförsäljare.

■ Krets som skyddas och säkringsklass

	Krets som skyddas	Ampere
	Glödstift	70 A

Säkringsdosa i kupén

■ Säkringsdosa A

Sitter under instrumentbrädan.

Säkringarnas placering visas på bilden nedan.

Sök upp den aktuella säkringen på bilden och i tabellen med hjälp av säkringsnumret.

Vänsterstyrd modell

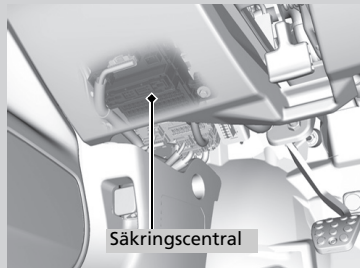

Högerstyrd modell

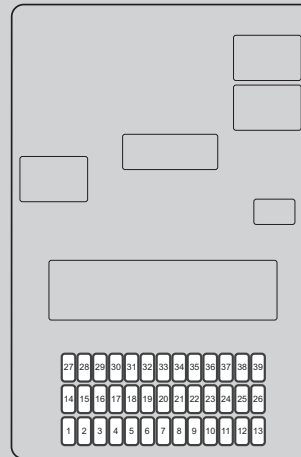
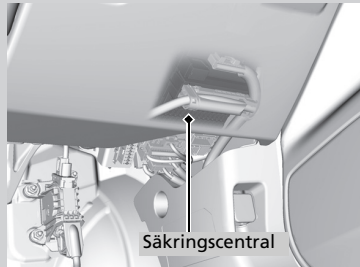

■ Krets som skyddas och säkringsklass

	Krets som skyddas	Ampere
1	Tillbehör	10 A
2	Nyckellås	5 A
3	Bakrutetorkare motor*	(10 A)
4	Växellåda* ⁴	(10 A)
5	Tillval	10 A
6	Alternativ2	10 A
7	Mätare	10 A
8	Bränslepump	15 A
9	Tillval	10 A
10	Bakre eluttag för tillbehör*	(20 A)
11	–	–
12	Dörrlås, höger	10 A
13	Upplåsning, vänster framdörr	10 A
14	Fönsterhiss vänster bak	20 A
15	Elfönsterhiss, passagerarsidan fram	20 A

	Krets som skyddas	Ampere
16	Dörrlås	20 A
17	Växellåda* ³	(10 A)
18	Elektriskt justerbart svankstöd*	(10 A)
19	Taklucka*	(20 A)
20	Startmotor	(10 A)
21	ACG	10 A
22	Varselljus	10 A
23	Bakre dimljus	10 A
24	Tillval*	5 A
25	Förardörrens lås	10 A
26	Upplåsning, höger framdörr	10 A
27	Elfönsterhiss höger bak	20 A
28	Elfönsterhissar, förarplats	20 A
29	Främre eluttag för tillbehör	20 A
30	Smart* ¹	(10 A)
	STS* ²	(5 A)

	Krets som skyddas	Ampere
31	–	–
32	Sätessvärmare fram*	(20 A)
33	–	–
34	VSA/ABS	10 A
35	SRS	10 A
36	HAC alternativ	20 A
37	–	–
38	Dörrlås, vänster	10 A
39	Förardörrens upplåsning	10 A

*1: Modeller med nyckelfritt system

*2: Modeller utan nyckelfritt system

*3: Modeller med automatisk växellåda med nyckelfritt system

*4: Modeller med automatisk växellåda utan nyckelfritt system

■ Säkringsdosa B

Sitter under instrumentbrädan.

Säkringarnas placering visas på bilden nedan.

Sök upp den aktuella säkringen på bilden och i tabellen med hjälp av säkringsnumret.

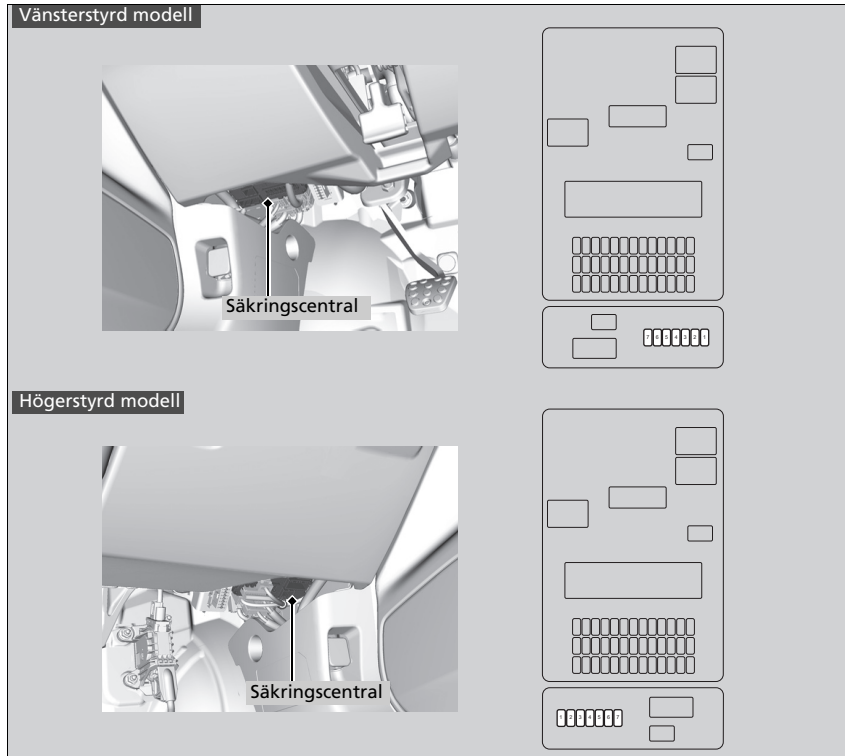

■ **Krets som skyddas och säkringsklass**

	Krets som skyddas	Ampere
1	Tillbehör*	(10 A)
2	–	–
3	Reservsäkring2	10 A
4	Ljud	15 A
5	Tillbehörsuttag	10 A
6	VST 1	10 A
7	Stoppreglage 2*	(5 A)

Inspektera och byta säkringar

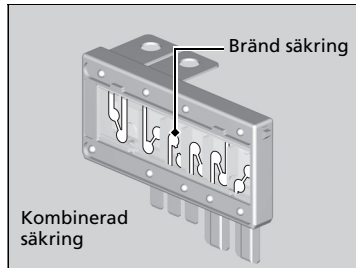

1. Vrid tändningslåset till LOCK **0***1. Släck strålkastarna och stäng av alla tillbehör.
2. Ta av säkringsdosans lock.
3. Kontrollera den stora säkringen i motorrummet.
 - Om säkringen är bränd, använd en stjärnskruvmejsel för att ta bort skruven och byt ut den mot en ny.

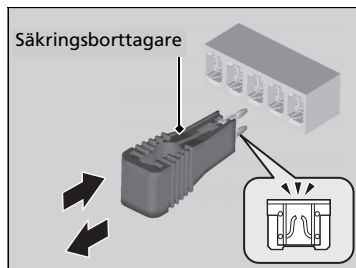
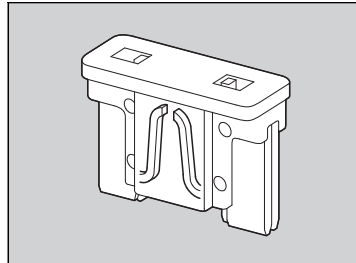

4. Inspektera de små säkringarna i motorrummet och fordonskupén.
 - Om det finns en smält säkring ska den tas bort med säkringsborttagaren och bytas ut mot en ny.

Inspektera och byta säkringar

OBS

Om du byter ut en säkring mot en med högre strömstyrka ökar du kraftigt risken för skador på elsystemet.

Byt ut säkringen mot en reservsäkring med samma angivna strömstyrka.

Leta upp den aktuella säkringens position med hjälp av tabellerna och kontrollera strömstyrkan.

► **Säkringsplaceringar** S. 726

*1: Modeller med nyckelfritt system har en **ENGINE START/STOP**-knapp istället för tändningslås.

Ring bärgningstjänsten om du behöver bogsera bilen.

■ Utrustning för lastbilsflak

Bärgningstjänsten lastar fordon på ett lastbilsflak.

Detta är det bästa sättet att transportera fordonet.

■ Utrustning för hjullyft

Bärgningsbilen har två vridbara armar som sträcks in under framhjulen och lyfter upp dem från marken. Bakhjulen blir kvar på marken. **Detta är ett godtagbart sätt att bogsera fordonet på.**

» Bogsering i en nödsituation

OBS

Om du försöker lyfta eller bogsera fordonet i stötfångarna kommer detta att resultera i allvarliga skador. Stötfångarna är inte avsedda att bära upp fordonsvikten.

OBS

Felaktig bogsering, t.ex. bakom husbil eller annat motorfordon kan skada växellådan.

Bogsera aldrig fordonet med endast ett rep eller kedja. Det är mycket farligt, eftersom rep och kedjor kan glida från sida till sida eller brista.

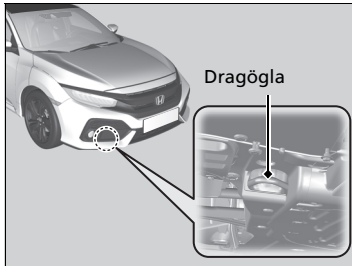
Modeller med manuell växellåda**■ Gör så här om fordonet måste bogseras med framhjulen på marken:**

1. Fäst bogseringsanordningen i dragögla.
2. Starta motorn.
 - Om motorn är svårstartad ställer du tändningslåset i läge ACCESSORY (TILLBEHÖR) **I***¹ eller ON (PÅ) **II***¹.
3. Växla till läge **N**.
4. Lossa handbromsen.

► Gör så här om fordonet måste bogseras med framhjulen på marken:

Att bogsera ett fordon är förbjudet enligt lag, i vissa länder. Kontrollera och följ lagstiftningen i landet du färdas i, innan fordonet bogseras.

Om du inte kan följa denna procedur till punkt och pricka ska du inte låta fordonet bogseras med framhjulen i marken.

Om du inte kan starta motorn finns det risk för att följande händer under bogseringen av fordonet.

Modeller med nyckelfritt system

- Kontrollera att ratten inte är låst.

Alla modeller

- Bromsning kan försvåras eftersom servobromssystemet är inaktiverat.
- Ratten är trög eftersom servostyrningen är inaktiverad.
- Rattlåset slår till när du vrider om tändningslåset till LOCK **0***¹.

Att köra nedför en lång backe hettar upp bromsarna. Detta kan göra att bromsarna inte längre fungerar som de ska. Ring bärgningstjänsten om fordonet behöver bogseras i uppförsbacke.

Med framhjulen på vägen bör fordonet inte bogseras längre än 80 km och i en hastighet som inte får överstiga 55 km/tim.

Slir inte på kopplingen under lång tid för att komma loss. Detta kan leda till överhettning och skada växellådan.

*1: Modeller med nyckelfritt system har en **ENGINE START/STOP**-knapp istället för tändningslås.

Att göra när det inte går att låsa upp tankluckan

Om du inte kan låsa upp tankluckan följer du denna procedur.

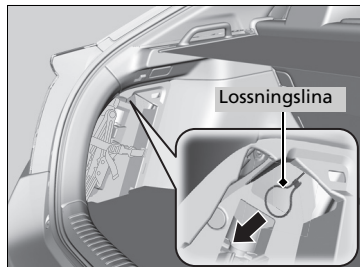

1. Öppna bakluckan.
2. Dra i remmen till luckan i bagagerumsgolvet och öppna luckan.
3. Vrid och dra i fliken för att öppna locket över facket på vänstra sidan av bagageutrymmet.
4. Dra ut lossningslinan mot dig.
 - ▶ När du drar i lossningslinan låses tankluckan upp.

☒ När det inte går att öppna tankluckan

Kontakta en återförsäljare för att få fordonet kontrollerat när du har vidtagit dessa åtgärder.

Att göra när det inte går att öppna bakluckan

Följ anvisningarna nedan om du inte kan öppna bakluckan.

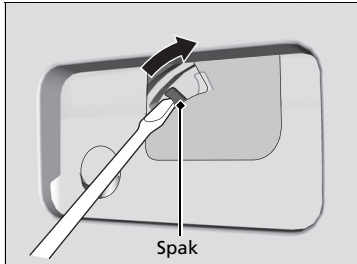
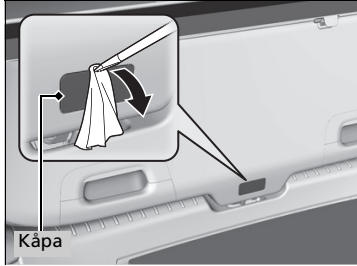

1. Ta bort kåpan på bakluckan genom att bända av den med en liten spårskruvmejsel.
 - ▶ Linda en trasa runt spårskruvmejseln för att undvika repor.
2. Öppna bakluckan genom att trycka på den samtidigt som du skjuter spaken med en spårskruvmejsel.

Det går inte att öppna bakluckan

Kontakta en återförsäljare för att få fordonet kontrollerat när du har vidtagit dessa åtgärder.

Var försiktig när du öppnar bakluckan inifrån och kontrollera att det finns tillräckligt med utrymme bakom och runt bakluckan och att den inte kommer att träffa människor eller föremål när den öppnas.

Fylla på bränsle från en dunk

Om du har kört slut på bränsle och behöver tanka från en dunk ska du använda tratten som medföljer fordonet.

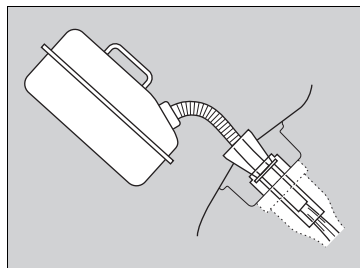
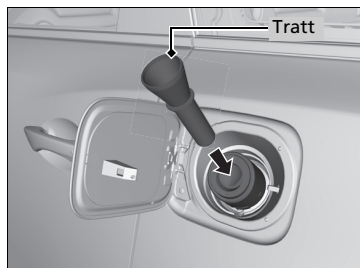

1. Stäng av motorn.
2. Tryck på kanten av tankluckan så att den poppar upp en aning.
 - ▶ Tankluckan öppnas.
3. Ta ut tratten ur bagageutrymmet.
 - ▶ **☒ Olika typer av verktyg S. 684**
4. Placera änden av tratten på den nedre delen av påfyllningsöppningen och för sedan långsamt in den helt.
 - ▶ Se till att änden på tratten går nedåt längs med påfyllningsröret.
5. Fyll på tanken med bränsle från dunken.
 - ▶ Var försiktig när du fyller på bränslet så att du inte spillar.
6. Ta ut tratten ur påfyllningshalsen.
 - ▶ Torka bort allt bränsle från tratten innan du lägger tillbaka den i verktygssatsen.
7. Stäng tankluckan.

☒ Fylla på bränsle från en dunk

⚠ VARNING

Bränslet är mycket brandfarligt och explosivt. Du kan råka ut för brännskador eller andra allvarliga skador vid hantering av bränsle.

- Stäng av motorn och håll värmekällor, gnistor och öppna lågor borta.
- Hantera endast bränsle utomhus.
- Torka genast upp spill.

OBS

Sätt inte in munstycket från en bärbar bränsledunk eller någon annan tratt än den som följer med fordonet. Annars kan bränslesystemet skadas. Försök inte bända eller skjuta upp den förseglade bränsletanken med främmande föremål. Om du gör det kan bränslesystemet och förseglingen skadas.

Kontrollera att bränslet i dunken verkligen är diesel innan du tankar.

Information

Detta kapitel innehåller information om fordonsspecifikationer, placering av id-nummer och annan information som måste tillhandahållas enligt lag.

Specifikationer	740
Identifikationsnummer	
Chassinummer (VIN), motornummer och växellådsnummer	744
Utrustning som sänder ut radiovågor	746
EC Declaration of Conformity Content Outline*	749

* Ej tillgängligt på alla modeller

■ Fordonsspecifikationer

Modell	Civic Diesel 5-dörrars
Tjänstevikt	Modeller med manuell växellåda 1 340–1 407 kg *1 Axelavstånd 1 287–1 301 kg *2 Modeller med automatisk växellåda 1 360-1 430 kg*1 1 313-1 330 kg*2
Maximal tillåten vikt	Se certifieringsdekalen på passagerarsidan dörrestolpe*3 Se certifieringsdekalen på förarsidans dörrestolpe*4
Maximal tillåten axelvikt	Se certifieringsdekalen på passagerarsidan dörrestolpe*3 Se certifieringsdekalen på förarsidans dörrestolpe*4

- *1: Modeller med sminkspegel
- *2: Modeller utan sminkspegel
- *3: Högerstyrd modell
- *4: Vänsterstyrd modell

■ Motorspecifikationer

Typ	4V/DOHC/TURBO
Borrning x slaglängd	76,0 × 88,0 mm
Slagvolym	1 597 cm ³
Kompressionsgrad	16.0 : 1

■ Bränsle

Typ	Dieselbränsle som uppfyller standarden SS-EN 590.
Bränsletankens volym	46,9 L

■ Batteri

Kapacitet/typ	56 Ah(5)70 Ah(20)/L3
---------------	----------------------

Tomgångsstopp:
Batteriet som har installerats i fordonet är speciellt utformat för en modell med automatiskt tomgångsstopp. Om du behöver byta ut batteriet, se till att välja den angivna typen. Fråga en återförsäljaren om mer information.

■ Spolarvätska

Behållarens volym	3,5 l ¹ 2,5 l ²
-------------------	--

- *1: Modeller med strålkastarspolare
- *2: Modeller utan strålkastarspolare

■ Glödlampor

Strålkastare (halvljus)	55 W (H11)* ¹ LED* ²
Strålkastare (helljus)	60 W (HB3)* ¹ LED* ²
Främre dimljus*	35 W (H8)* ¹ LED* ²
Främre blinkers	21 W (gul)* ¹ LED* ²
Främre positionsljus*	5 W (orange)
Positions-/Varselljus	LED
Sidoblinkers	LED* ³ 5 W (gul)* ⁴
Bromsljus	21 W
Bakljus	LED
Bakre blinkers	21 W (orange)
Backljus	16 W
Bakre dimljus	LED
Högt placerat bromsljus	LED
Bakre nummerplåtsbelysning	LED
Kupébelysning	
Läslampa	8 W
Takbelysning	8 W
Makeupspegelsbelysning*	2 W
Bagageutrymmesbelysning	5 W
Handskfacksbelysning*	3,4 W

*1: Modeller med halogenstrålkastare

*2: Modeller med LED-strålkastare

*3: Modeller med blinkers i dörrspeglar

*4: Modeller med blinkers i skärmar

■ Luftkonditionering*

Kylmedelstyp	HFO-1234yf (R-1234yf)
Påfyllningsmängd	375 - 425 g

■ Broms-/kopplingsvätska*

Specificerad	Bromsvätska märkt DOT 3 eller DOT 4
--------------	-------------------------------------

■ Olja för manuell växellåda*

Specificerad	Honda Manual Transmission Fluid (MTF)
Volym	Byte 1,9 L

■ Olja för automatisk växellåda*

Specificerad	Olja för automatisk växellådor från Honda (ATF-Type 3.1)
Volym	Byte 3,3 L

■ Motorolja

Rekommenderad	Europeiska modeller	Honda dieselolja #1.0 ACEA C2/C3 0W-30
	Utom modeller för Europa	Honda dieselolja #1.0 ACEA C2/C3 0W-30, 5W-30
Volym	Byte	4,1 l
	Byte inklusive filter	4,5 l

* Ej tillgängligt på alla modeller

■ Kylvätska (motor)

Specificerad	Honda frostskyddsmedel för alla säsonger/ kylarvätska typ 2
Blandningsförhållande	50/50 med destillerat vatten
Volym	5,18 L (byte inkl. återstående 0,58 l i expansionskärlet och 0,68 l i värmare)

■ Däck

Normalt däck	Storlek	215/55R16 93V ^{*1} 235/45R17 94W ^{*2}
	Tryck	Se dekal på dörrstolpe vid förarplatsen
Kompakt reservdäck*	Storlek	T125/80D16 97M
	Tryck kPa (bar [psi])	420 (4,2 [60])
Fälgstorlek	Normalt däck	16 × 7J ^{*1} 17 × 8J ^{*2}
	Kompakt reservdäck*	16 × 4T

*1: Modeller med 16-tumshjul

*2: Modeller med 17-tumshjul

■ Luftkompressor till Honda- däcklagningssats

Viktad ljudtrycksnivå	75 dB (A)
Viktad ljudeffektsnivå	95 dB (A)

■ Broms

Typ	Servoassisterade
Fram	Ventilerade skivor
Bak	Skiva
Parkering	Elektriskt parkeringsbromssystem

■ Fordonets mått

Längd	4 518 mm	
Bredd	1 799 mm	
Höjd	1 428 mm	
Axelavstånd	2 697 mm	
Spår	Fram	1 547 mm ^{*1} 1 537 mm ^{*2}
	Bak	1 575 mm ^{*1} 1 565 mm ^{*2}

*1: Modeller med 16-tumshjul

*2: Modeller med 17-tumshjul

■ Monteringspunkt/bakre överhäng för kopplingsenhet

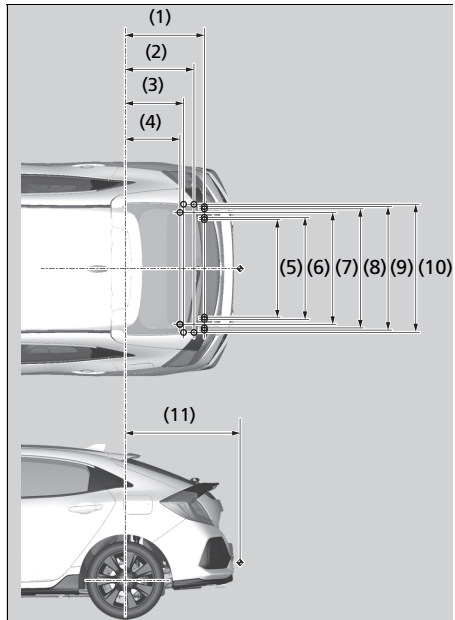

OBS!

1. ○ indikerar dragkrokens fästpunkter.
2. ◆ indikerar dragkrokens kopplingspunkt.

Nr	Mått
(1)	667 mm
(2)	582 mm
(3)	497 mm
(4)	467 mm
(5)	915 mm
(6)	925 mm
(7)	985 mm
(8)	1 045 mm
(9)	1 055 mm
(10)	1 078 mm
(11)	983 mm

■ Max. Dragvikt*

Bromsat släp	1 400 kg
Obromsat släp	500 kg
Max. tillåten vertikal last på kopplingsenheten	75 kg

* Ej tillgängligt på alla modeller

Chassinummer (VIN), motornummer och växellådsnummer

Fordonet har ett 17-siffrigt chassinummer (VIN) som används för att identifiera fordonet i garantisyften samt för registrerings- och försäkringsändamål.

Fordonets chassinummer (VIN), motornummer och växellådsnummer finns på de nedan angivna platserna.

» Chassinummer (VIN), motornummer och växellådsnummer

Inre chassinumret (VIN) sitter under luckan.

Högerstyrd modell

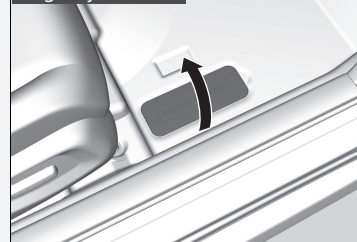

Vänsterstyrd modell

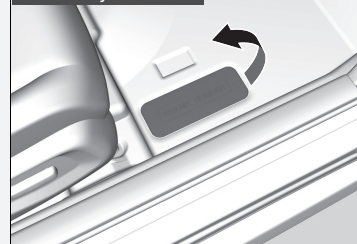

Modeller med manuell växellåda

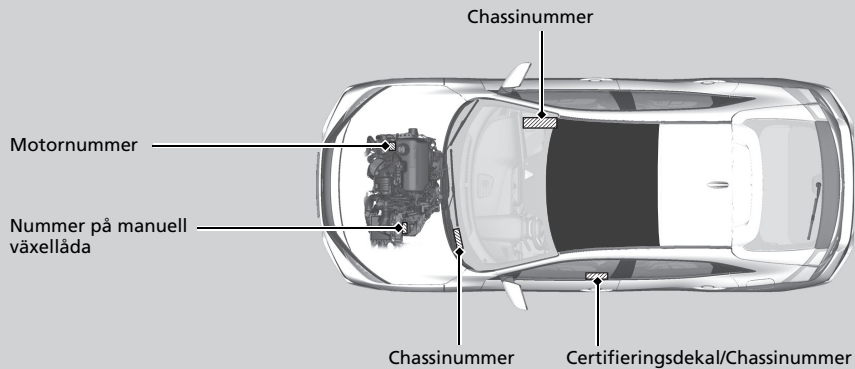

Modeller med automatisk växellåda

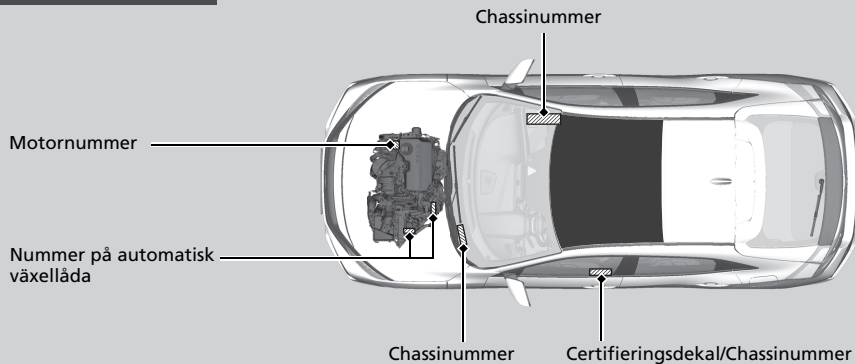

Utrustning som sänder ut radiovågor

Följande produkter och system på fordonet sänder ut radiovågor när de används.

	Fjärrsändare	Startspärrsystem	Handsfreetelefonsystem* (modeller med ljudanläggning)
Marockanska modeller	AGREE PAR L'ANRT MAROC Numero d'agrement: MR 8359 ANRT 2013 Date d'agrement: 2013-07-19	AGREE PAR L'ANRT MAROC Numero d'agrement: MR 8091ANRT 2013 Date d'agrement: 2013-04-25	AGREE PAR L'ANRT MAROC Numero d'agrement: MR 10932 ANRT 2015 Date d'agrement: 2015/10/8

Israeliska modeller

Fjärrsändare/Startspärrsystem **Nyckelfritt system***

א. השימוש במכשיר הינו על בסיס "משני" ופטור מרשיון הפעלה אלחוטי.
 כלומר – לא מוגן מהפרעות וללא הפרעה למערכות אחרות הפועלות כדין.
 ב. רק "בפעולת בזק" לשימוש עצמי של הלקוח בלבד, הציוד פטור מרשיון הפעלה אלחוטי.
 מתן "שרות בזק" לצד ג' מחייב רשיון מיוחד ממשרד התקשורת.
 ג. אסור להחליף את האנטנה המקורית של המכשיר, ולא לעשות בו כל שינוי טכני אחר.

א. אלחוטי הפעלה מרשיון ופטור "משני" בסיס על הינו במכשיר השימוש.
 כדין הפועלות אחרות למערכות הפרעה וללא מהפרעות מוגן לא-כלומר
 אלחוטי הפעלה מרשיון פטור הציוד, בלבד הלקוח של עצמי לשימוש "בזק בפעולת" רק. ב.
 התקשורת מיוחדממשרד רשיון מחייב ג' לצד "בזק שרות" מתן
 אחר טכני שינוי כל בו לעשות ולא,המכשיר של המקורית האנטנה את להחליף אסור.ג.

Handsfreetelefonsystem* (modeller med ljudanläggning) **System för döda vinkeln-information (BSI)*/Monitor för korsande trafik***

א. נקודות הגישה תחיה מיועדת אך ורק לחיבור משתמש המצוי בחצרים מתוחמים (דוגמת בית, בית עסק, מתחם שדה תעופה, קמפוס אוניברסיטאי וכי).
 ב. לצורך גישה לאינטרנט, נקודת הגישה תקושר מחוץ לחצרים אך ורק אל בעל רישיון למתן שירות גישה לאינטרנט (ISP, להלן-ספק אינטרנט). הקישור לספק אינטרנט יהיה אך ורק באמצעות קו תקשורת נתונים המסופק בידי בעל רישיון למתן שירותי תקשורת.
 ג. קישור נקודת הגישה מחוץ לחצרים לצורך תקשורת נתונים ייעשה באמצעות תשתיות של בעל רישיון מתאים.
 ד. לצורך שרות לצד ג' נדרש רישיון נוסף מאגף הנדסה ורישוי (משרד התקשורת).

א. השימוש במכשיר פטור מרשיון הפעלה אלחוטי,
 לא מוגן מהפרעות וללא הפרעה למערכות אחרות הפועלות כדין.
 ב. רק "בפעולת בזק" לשימוש עצמי של הלקוח בלבד, הציוד פטור מרשיון הפעלה אלחוטי.
 מתן "שרות בזק" לצד ג' מחייב רשיון מיוחד ממשרד התקשורת.
 ג. אסור להחליף את האנטנה המקורית של המכשיר, ולא לעשות בו כל שינוי טכני אחר.

Handsfreetelefonsystem* (modeller med ljudanläggning i färg)

- 10.1 היבואן ידביק תווית על גוף המכשיר ותווית נוספת על גבי אריזה חיצונית, בהן יחיה רשום:
 א. מספר אישור אלחוטי של משרד התקשורת הוא 51-49855.
 ב. אסור להחליף את האנטנה המקורית של המכשיר, ולא לעשות בו כל שינוי טכני אחר.
- 10.2 לצורך שרות לצד ג' נדרש רישיון נוסף מאגף הנדסה ורישוי (משרד התקשורת).

* Ej tillgängligt på alla modeller

Israeliska modeller

Adaptiv farthållare (ACC) med efterföljande fordon vid låg hastighet (LSF)*
Adaptiv farthållare (ACC)* / Kollisionsminimerande bromssystem (CMBS)

מדינת ישראל

מישר התקשורת
אגף בכיר ניהול טקסטורות ורישוי הדרים
ת.ד. 29107, תל-אביב 61290

האישור ניתן לשם קידום הוראות
נפישו גז רכב וחשמל התשלום 1978
האישור רק למכשיר מודיע על מאפיין בטיחות לזמן בטיחות או

למכשיר :
סימון מוטורס בעימ
ת.ד. : 879
בני ברק 51200
פקס : 03-5779453

המודל : "אישור התאמה לנו אי תחלומה" מפי 51-42566 למכשיר אלחוטי

במסגרת מסגרתו לא מקודם העליון האלחוטי (מסגרת 1972) ונחלק העקרונות, חקיקתו העבריים שחוקקת במסגרת לפי כל יוק, ניהול העבודה, והאשרית התאמתה הסכנות של המכשיר כפי שמופיעה בטקסטורס המופיע (11)1001 לזמן העליון האלחוטי לפי תחילת העקרונות) מסגרת 1982 למסגרת מסגרת : (11)1001

2. נוסף העבודה:
פירו : BOSCH
דגם : MRRev14P
סוג רישוי : מכ"כ
תעודת : ארענית
אזור פירו : חדר

החום הערים (מ"ר)	התקבל נהגים	הורג פס נקמ"י	סוג אגנט
76,000,000	0,803300	461,60	FMICW

3. אישור זה בנוסף על ליום 2006.03.04 אלא אם יבטיח יחידיו פיי משרד התקשורת.
4. המכשיר חייב לפעול על פי העובדים, והתאמתו והתאמתו הממונים באישור זה.
5. אישור זה אינו נותן מסמכות לירוש משרד בדיקת המכשיר היגלי, פיי המשרד, מו סטמפו או פיי בעל האישור, וזאת כדי לוודא כי פעולת המכשיר אף ממלאת את הדרישות בחובות משרדית עקבמה לפי העקרונות והתקנות או פריים שחוקקת במסגרת.
6. תל אישור מוטלת לכאן בעת המכשיר כל פישו שורה.
7. אין במסגרת אישור זה כדי למסור את מכלל האישור או לפחותיו מן הרכיב לקבל, לעניין ביצוע הפעולות שיתווה במסגרת האישור, כל רישוי, היתר, אישור או הסמכה לפי כל יוק אחר.
8. המכשיר אינו מורה למערכת אלקטרונית המערכת בעליון האלוטיות והפעלות כדיון, במקרה של הפרעת אמר, יש למסירת את פעילות מודיות.
9. המכשיר אינו מסוג מסוג הפעולות האלוטיות.
10. אין להעביר כי מודיו העבודות לזכרונם במחשבו הוראות הפלסטיות, אלא אישור מראש, והכרח בקמיים העבודות במסגרת האורזית, והאיום מודיות והערות המשרד;
11. Mid range Radar sensor for vehicles (MRR)
לפני העבודה קי דגמא וחבאן שלע אריות חתונות של המוצר יודבק מדקות, כל בדיקת רעום מס האישור וכן:
א. העובדים במכשיר יתנו על בסיס יעשירי המצור משרדיו הפעלה אלוטית.
ב. כלומר - לא מוגן מהפרעות וללא הפרעת למערכת אורחות הפעלות כדיון.
ג. רק "בפעולה בוקי" שימוש עצמי של הקטות בלבד, הציוד מפור משרדיו הפעלה אלוטית.
ד. מוגן שירות בוקי ילבד מ מתייב רשיון מיוחד משרד התקשורת.
ג. אסוד -העובדים את התאמתה העבודית של המכשיר, ועל פעולת בו כל פישו טכני אחר.

משרד התקשורת
אגף בכיר

15/05/2014
האריך פתח אישור

מסגרת בכיר ניהול טקסטורות ורישוי הדרים

אישור התאמת

EC Declaration of Conformity Content Outline *

EC Declaration of Conformity



1. The undersigned, Mr. Ryoichi Hiraki, representing the manufacturers, herewith declares that the machinery described below fulfills all the relevant provisions of:
- The EC-directive 2006/42/EC on machinery

2. Description of the machinery

- a) Generic denomination: Pantograph jack
b) Function: lifting motor vehicle

c) Model	d) Type
SNB	Honda Type-A
SJD	Honda Type-B
SZA	Honda Type-C
SAH	Honda Type-D
TP6	Honda Type-G
T5A	Honda Type-I
T2V	Honda Type-J
TNY	Honda Type-K

3. Manufacturer (1) : Honda Type-A/B/C/G/L/K
RIKENKAKI CO., LTD.
5-6-12 Chiyoda Sakado-shi,
Saitama 350-0214
JAPAN

4. Manufacturer (2) : Honda Type-D/J
CHANGZHOU RIKENSEIKO MACHINERY CO., LTD.
No. 5 Xinlin Road, Zhonglou Changzhou,
Jiangsu CHINA

5. Legal person authorised to compile the technical file :
Honda Motor Europe Ltd Belgian Branch
p/a Honda Motor Europe Ltd –Aalst Office
Wijngaardveld 1 (Noord V)
B-9300 Aalst (Belgium)

6. References to harmonized standards	7. Other standards or specifications
EN1494:2000+A1:2008	-

8. Done at: Saitama, Japan
9. Date: 1 December, 2009

Ryoichi Hiraki
Ryoichi Hiraki
President of RIKENKAKI CO., LTD.
President of CHANGZHOU RIKENSEIKO
MACHINERY CO., LTD.

Note: This declaration becomes invalid, if technical or operational modifications are introduced without the manufacturers consent.

Deutsch (German)

- EG-Konformitätserklärung
1. Der Unterzeichner, Herr Ryoichi Hiraki, Vertreter der Hersteller, erklärt hiermit, dass die unten beschriebenen Maschinen den relevanten Bestimmungen von folgender Richtlinie entsprechen:
•EG-Richtlinie 2006/42/EC für Maschinen
2. Beschreibung der Maschine
a) Allgemeine Bezeichnung : Scherenwagenheber
b) Funktion : Anhebung des Kraftfahrzeugs
c) Modell d) Typ
3. Hersteller (1)
4. Hersteller (2)
5. Juristische Person, die bevollmächtigt ist, die technische Datei zu erstellen
6. Bezug auf Standardübereinstimmungen
7. Andere Standards oder Spezifikationen
8. Ausgestellt in 9. Datum

Nederland (Dutch)

- EG-conformiteitsverklaring
1. De ondergetekende, dhr. Ryoichi Hiraki, die de fabrikanten vertegenwoordigt, verklaart hierbij dat de hieronder beschreven machine voldoet aan alle relevante voorzieningen van:
•De EG-richtlijn 2006/42/EG voor machines
2. Beschrijving van de machine
a) Generieke benaming : Pantograafkrik
b) Functie : Motorvoertuig opheffen
c) Model d) Type
3. Fabrikant (1)
4. Fabrikant (2)
5. Rechtspersoon geautoriseerd voor de samenstelling van het technische dossier
6. Referentie geharmoniseerde normen
7. Andere normen of specificaties
8. Plaats 9. Datum

Français (French)

- Déclaration de conformité CE
1. Le soussigné, M. Ryoichi Hiraki, représentant es fabricants, déclare par la présente que les machines décrites ci-dessous satisfont toutes les dispositions pertinentes de:
•La Directive CE 2006/42/EC concernant les machines
2. Description des machines
a) Dénomination générique : Cric pantographe
b) Fonction : levage de véhicule à moteur
c) Modèle d) Type
3. Fabricant (1)
4. Fabricant (2)
5. Personne morale habilitée à compiler le fichier technique
6. Références aux normes harmonisées
7. Autres normes ou spécifications
8. Fait à 9. Date

Dansk (Danish)

- EF-overensstemmelseserklæring
1. Undertegnede, hr. Ryoichi Hiraki, som repræsenterer producenterne, erklærer hermed, at de herunder beskrevne maskiner overholder alle de relevante bestemmelser i:
•Maskindirektivet, EU-direktiv 2006/42/EF
2. Beskrivelse af maskinerne
a) Generisk betegnelse : Saksedonkraft
b) Funktion : Til at løfte motorkøretøj
c) Model d) Type
3. Producent (1)
4. Producent (2)
5. Juridisk person med bemyndigelse til at udarbejde den tekniske fil
6. Henvisninger til harmoniserede standarder
7. Andre standarder eller specifikationer
8. Sted 9. Dato

<p>Italiano (Italian) Dichiarazione CE di Conformità 1. Il sottoscritto, Sig. Ryoichi Hiraki, rappresentante delle fabbriche, dichiara che il veicolo sotto riportato è conforme alle disposizioni pertinenti alla: •Direttiva 2006/42/CE relative agli autoveicoli 2. Descrizione della vettura a) Denominazione generica : Martinetto a pantografo b) Funzione : sollevamento veicolo a motore c) Modello d) Tipo 3. Fabbrica (1) 4. Fabbrica (2) 5. Legale autorizzato a costituire il fascicolo tecnico 6. Riferimento norme standard 7. Altre norme e specifiche 8. Eseguito a 9. Data</p>	<p>Ελληνικά (Greek) Δήλωση Συμμόρφωσης ΕΚ 1. Ο υπογεγραμμένος, κ. Ryoichi Hiraki, ως εκπρόσωπος των κατασκευαστών, δηλώνει δια του παρόντος ότι το μηχανήμα που περιγράφεται παρακάτω πληροί όλες τις σχετικές διατάξεις της: •Κοινοτικής Οδηγίας 2006/42/ΕΚ σχετική με μηχανήματα 2. Περιγραφή του μηχανήματος α) Συνήθης ονομασία : Γύρολος αυτοκινήτου β) Λειτουργία : Ανύψωση μηχανοκίνητων οχημάτων γ) Μοντέλο δ) Τύπος 3. Κατασκευαστής (1) 4. Κατασκευαστής (2) 5. Νομικό πρόσωπο εξουσιοδοτημένο για τη σύνταξη του τεχνικού φακέλου 6. Αναφορές στα εναρμονισμένα πρότυπα 7. Άλλα πρότυπα ή προδιαγραφές 8. Συντάχθηκε στη 9. Ημερομηνία</p>	<p>Suomi / Suomen kieli (Finnish) EY Vaatimustenmukaisuusvakuutus 1. Allekirjoittanut, Mr. Ryoichi Hiraki, valmistajan edustaja, vakuuttaa täten, että alla kuvattu laite täyttää kaikki seuraavissa säännöksissä annetut asianmukaiset velvoitteet: •Koneita koskeva EY-direktiivi 2006/42/EC 2. Laitteen kuvaus a) Yleisnimitys : Saksinosturi b) Käyttötarkoitukset : moottoriajoneuvon nostaminen c) Malli d) Tyyppi 3. Valmistaja (1) 4. Valmistaja (2) 5. Teknien tiedoston kokoamisoon valtuutettu oikeushenkilö 6. Yhdenmukaistettujen standardien viitetiedot 7. Muut standardit tai tiedot 8. Paikka 9. Päiväys</p>	<p>Ceština (Czech) ES - Prohlášení o shodě 1. Niže podepsaný Ryoichi Hiraki jako zástupce výrobce, tímto prohlašuje, že uvedené strojní zařízení splňuje příslušné požadavky Směrnice evropské komise 2006/42/EC pro strojní zařízení. 2. Popis strojního zařízení a) Obecný název : nůžkový zvedák b) Funkce : zvedání motorových vozidel c) Model d) Typ 3. Výrobce (1) 4. Výrobce (2) 5. Právnícká osoba oprávněná k předložení technické dokumentace 6. Odkazy na harmonizované normy 7. Jiné normy nebo specifikace 8. Místo 9. Datum</p>
<p>Português (Portuguese) Declaração de Conformidade CE 1. O abaixo-assinado, Ryoichi Hiraki, representando os fabricantes através desta, declara que a maquinaria descrita abaixo cumpre todas as disposições referentes à: •Directiva 2006/42/CE, sobre máquinas. 2. Descrição da maquinaria a) Denominação genérica : Macao de tesoura b) Função : Elevação de veículo motor c) Modelo d) Tipo 3. Fabricante (1) 4. Fabricante (2) 5. Pessoa jurídica autorizada a compilar o processo técnico 6. Referências às normas harmonizadas 7. Outras normas ou especificações 8. Elaborado em 9. Data</p>	<p>Svenska (Swedish) EG-försäkran om överensstämmelse 1. Undertecknad representant för tillverkaren, Mr. Ryoichi Hiraki, försäkrår härmed att den nedan beskrivna maskinutrustningen uppfyller alla tillämpliga bestämmelser i: •EU:s maskinjektiv 2006/42/EG 2. Beskrivning av maskinutrustningen a) Generisk benämning : Saxdomkraft b) Funktion : Lyft av motorfordon c) Modell d) Typ 3. Tillverkare (1) 4. Tillverkare (2) 5. Juridisk person behörig att sammanställa den tekniska dokumentationen 6. Hänvisningar till harmoniserade normer 7. Övriga normer eller specifikationer 8. Utfärdad i 9. Datum</p>	<p>Polski (Polish) Deklaracja zgodności WE 1. Niżej podpisany, Pan Ryoichi Hiraki, reprezentujący producentów, niniejszym oświadczam, że opisane poniżej urządzenie jest zgodne z wszystkimi stosownymi postanowieniami: •Dyrektywy maszynowej Wspólnoty Europejskiej 2006/42/WE 2. Opis urządzenia a) Nazwa ogólna : podnośnik nożycowy b) Przeznaczenie : podnoszenie pojazdów silnikowych c) Model d) Typ 3. Producent (1) 4. Producent (2) 5. Osoba prawna upoważniona do kompilacji dokumentacji technicznej 6. Odniesienie do zharmonizowanych norm 7. Inne normy lub specyfikacje 8. Sporządzono w 9. Data</p>	<p>Slovenčina (Slovak) ES vyhlásenie o zhode 1. Podpísaný Ryoichi Hiraki, zástupca výrobcov, týmto vyhlasuje, že nižšie opísané strojové zariadenie spĺňa všetky príslušné ustanovenia tejto smernice: •Smernica 2006/42/ES o strojových zariadeniach 2. Opis strojového zariadenia a) Generické určenie : pantografický zdvíhač b) Funkcia : zdvíhanie motorových vozidiel c) Model d) Typ 3. Výrobca (1) 4. Výrobca (2) 5. Autorizovaný zástupca schopný predložiť technickú dokumentáciu 6. Odkazy na harmonizované normy 7. Iné normy alebo požiadavky 8. Miesto 9. Dátum</p>

<p>Magyar (Hungarian) EK megfeleléségi nyilatkozat</p> <p>1. Alulírott, Mr. Ryoichi Hiraki, a gyártók képviselőként ezenel kijelenti, hogy az alább megnevezett gép teljesíti: •a gépekre vonatkozó 2006/42/EK irányelv összes vonatkozó előírását:</p> <p>2. A gép leírása a) Általános megnevezés : ollós emelő b) Rendeltetés : gépkocsiemelő c) Modell d) Típus</p> <p>3. Gyártó (1) 4. Gyártó (2)</p> <p>5. A műszaki dokumentáció összeállítására meghatalmazott jogi személy 6. Harmonizált szabványhivatkozások 7. Egyéb szabványok vagy műszaki jellemzők 8. Kiállítás helye 9. Kiállítás dátuma</p>	<p>Eesti (Estonian) EU vastavusdeklaratsioon</p> <p>1. Tootjate esindaja hr. Ryoichi Hiraki kinnitab eespool kirjeldatud seadme vastavad järgmise õigusakti kõigile asjakohastele sätetele: •EU masinadirektiiv 2006/42/EÜ</p> <p>2. Seadmete kirjeldus a) Üldnimetus : kaärtungtraud b) Funktsioon : mootorsõiduki töstmine c) Mudel d) Tüüp</p> <p>3. Tootja (1) 4. Tootja (2)</p> <p>5. Juridiline isik, kes on volitatud koostama tehnilist toimetust 6. Viited harmoneeritud standarditele 7. Muud standardid ja spetsifikatsioonid 8. Koht 9. Kuupäev</p>	<p>Български (Bulgarian) ЕС декларация за съответствие</p> <p>1. Допълно подписаният г-н Риоки Хираки, представляващ производителите, декларирам с настоящата, че машината описана по-долу напълно изпълнява всички съответни разпоредби на: •Европейската директивата 2006/42/EC за машиностроенето</p> <p>2. Описание на машината a) Генерично наименование : Пантографен крик b) Функция : повдигане на моторни превозни средства c) Модел d) Тип</p> <p>3. Производител (1) 4. Производител (2) 5. Юридическо лице упълномощено да състави техническия файл 6. Препратки към хармонизирани стандарти 7. Други стандарти или спецификации 8. Изготвено в 9. Дата</p>	<p>Român (Romanian) Declarație de conformitate CE</p> <p>1. Subsemnatul Ryoichi Hiraki, reprezentant al producătorilor, declar prin prezenta că utilajul descris mai jos respectă toate prevederile relevante ale: •Directivei CE 2006/42/CE referitoare la mașini</p> <p>2. Descrierea utilajului a) Denumire generică : Cric tip pantograf b) Funcție : ridicarea vehiculelor cu motor c) Model d) Tip</p> <p>3. Producător (1) 4. Producător (2) 5. Persoana juridică autorizată să redacteze fișierul tehnic 6. Trimiteri la standardele armonizate 7. Alte standarde sau specificații 8. Întocmită în 9. Data</p>
<p>Latviešu (Latvian) EK paziņojums par atbilstību</p> <p>1. Zemāk parakstījis Ryoichi Hiraki, kas pārstāv ražotājus, ar šo paziņo, ka zemāk aprakstītā mašīna atbilst piemērojamām šīs direktīvas prasībām: •EK Mašīnu direktīva 2006/42/EK</p> <p>2. Mašīnas apraksts a) Vispārīgs apzīmējums : Vītnes domkrats b) Funkcija : Spēkratu ceļšana c) Modelis d) Tips</p> <p>3. Ražotājs (1) 4. Ražotājs (2)</p> <p>5. Juridiskā persona, kas pilnvarota apkopot tehnisko failu 6. Atsauces uz harmonizētajiem standartiem 7. Citi standarti vai specifikācijas 8. Vieta 9. Laiks</p>	<p>Slovensčina (Slovenian) Izjava o skladnosti ES</p> <p>1. Podpisani g. Ryoichi Hiraki, ki zastopa proizvajalce, s tem izjavlja, da naprava, ki je opisana spodaj, izpolnjuje vse relevantne določbe: •Direktive o napravah 2006/42/ES</p> <p>2. Opis naprave a) Generično ime : Pantografski dvigalnik b) Funkcija : dvigovanje motornega vozila c) Model d) Tip</p> <p>3. Proizvajalec (1) 4. Proizvajalec (2) 5. Pravna oseba, ki je upravičena do sestave tehničnega dokumenta 6. Reference glede harmoniziranih standardov 7. Drugi standardi ali specifikacije 8. Ustvarjeno v/na 9. Datum</p>	<p>Türk (Turkish) AT Uygunluk Beyanı</p> <p>1. Aşağıda imzası bulunan Sn. Ryoichi Hiraki, imalâtçıları temsilen, tarif edilen makineleerin aşağıda adı geçen yönetmeliğin ilgili hükümlerine uygun olduğunu beyan eder: •AT makine direktifi 2006/42/EC</p> <p>2. Makineleerin tanımı a) Jenerik adı : Pantograf krikö b) İşlevi : motorlu taşıtları kaldırma c) Model d) Tür</p> <p>3. İmalâtçı (1) 4. İmalâtçı (2) 5. Teknik dosyayı düzenlemeye yetkili tüzel kişi 6. Uyumlaştırılmış standartlara atıflar 7. Diğer standartlar ya da şartnameler 8. Düzenlendiği yer 9. Tarih</p>	<p>Íslenska (Icelandic) EB-samræmisyfirlýsing</p> <p>1. Undirritaður, herra Ryoichi Hiraki, fulltrúi framleiðanda, lýsir yfir að vélbúnaðinum, sem lýst er hér að neðan, uppfyllir öll viðeigandi ákvæði: •EB-tilskipunarrinnar 2006/42/EC um vélbúnað</p> <p>2. Lýsing á vélbúnaðinum a) Almennit heiti : Tviarma tjakkur b) Hlutverk : að lyfta vélknúnum ökutækjum c) Gerð d) Tegund</p> <p>3. Framleiðandi (1) 4. Framleiðandi (2) 5. Lögaðili sem hefur heimild að taka saman tækniskjal 6. Tilvísanir í samþætta staðla 7. Aðrir staðlar eða tæknilysingar 8. Staður 9. Dagsetning</p>

<p>Español (Spanish) Declaración de Conformidad CE</p> <p>1. El abajo firmante, Sr. Ryoichi Hiraki, en representación de los fabricantes, por la presente declara que la maquinaria descrita a continuación cumple con las disposiciones aplicables de:</p> <p>•La directiva 2006/42/CE relativa a maquinarias</p> <p>2. Descripción de la maquinaria</p> <p>a) Denominación genérica : Gato pantográfico</p> <p>b) Función : Elevación de vehículo automotor</p> <p>c) Modelo d) Tipo</p> <p>3. Fabricante (1)</p> <p>4. Fabricante (2)</p> <p>5. Persona jurídica autorizada para recopilar el archivo técnico</p> <p>6. Referencias de normas armonizadas</p> <p>7. Otras normas o especificaciones</p> <p>8. Elaborada en 9. Fecha</p>	<p>Norsk (Norwegian) EF-samsvarserklæring</p> <p>1. Undertegnede, Ryoichi Hiraki, som representerer produsentene, erklærer herved at maskinen beskrevet nedenfor oppfyller alle relevante bestemmelser i:</p> <p>•EU-maskindirektiv 2006/42/EU</p> <p>2. Beskrivelse av maskineriet</p> <p>a) Generisk betegnelse : Pantografjekk (biljekk)</p> <p>b) Funksjon : løfting av motorkjøretøyer</p> <p>c) Modell d) Type</p> <p>3. Produsent (1)</p> <p>4. Produsent (2)</p> <p>5. Juridisk person med fullmakt til å utarbeide den tekniske dokumentasjonen</p> <p>6. Henvisninger til harmoniserte standarder</p> <p>7. Andre standarder eller spesifikasjoner</p> <p>8. Utarbeidet i 9. Dato</p>
<p>Lietuvių kalba (Lithuanian) EB atitikties deklaracija</p> <p>1. Toliau pasirašęs gamintojų atstovas Ryoichi Hiraki deklaruoja, kad toliau aprašytoji įranga atitinka visas atitinkamas nuostatas, išdėstytas:</p> <p>•EB Direktyvoje 2006/42/EB dėl mašinų</p> <p>2. Įrangos aprašymas</p> <p>a) Bendras pavadinimas : pantografo kėliavimas</p> <p>b) Funkcija : motorinės transporto priemonės kėlimas</p> <p>c) Modelis d) Tipas</p> <p>3. Gamintojas (1)</p> <p>4. Gamintojas (2)</p> <p>5. Juridinis asmuo, įgaliotas sudaryti techninę bylą</p> <p>6. Nuoroda į lygiavertius standartus</p> <p>7. Kiti standartai arba specifikacijos</p> <p>8. Atlikta 9. Data</p>	<p>Hrvatski (Croatian) Izjava o sukladnosti EK</p> <p>1. Ja, dolje potpisani Ryoichi Hiraki, predstavnik proizvođača, ovime izjavljujem da su strojevi opisani u nastavku sukladni s bitnim odredbama:</p> <p>•Direktive 2006/42/EZ Europskog parlamenta i vijeća o strojevima</p> <p>2. Opis stroja</p> <p>a) Generički naziv : pantografska dizalica</p> <p>b) Funkcija : podizanje motornog vozila</p> <p>c) Model d) Tip</p> <p>3. Proizvođač (1)</p> <p>4. Proizvođač (2)</p> <p>5. Pravna osoba ovlaštena za sastavljanje tehničke dokumentacije</p> <p>6. Upućivanje na usklađene norme</p> <p>7. Ostale norme ili specifikacije</p> <p>8. Mjesto 9. Datum</p>

A			
ABS (Låsningfritt bromssystem).....	585	Automatisk belysning.....	202
ACC (adaptiv farthållare).....	534	Automatisk bromshållning.....	582
Adaptiv farthållare (ACC).....	117, 534	indikator.....	582
Adaptiv farthållare (ACC) med efterföljande fordon vid låg hastighet (LSF).....	518	Automatisk växellåda.....	474
Adaptivt dämpningssystem.....	500	Använda växlingsknappen.....	28, 477
Adaptivt dämpningssystemet		Kickdown.....	474
Knapp.....	500	Krypkörning.....	474
Aha™.....	336	Växling.....	475
Aktiv väghållningsassistent.....	570	Automatiskt helljus.....	208
AM/FM-radio.....	275, 323	Indikator för automatiskt helljus.....	108
Android Auto.....	355	Automatiskt tomgångsstopp.....	488, 494
Anpassade funktioner.....	156, 366	Automatväxellåda	
Anslutbarhet smarttelefon.....	345	Vätska.....	637, 741
Använda röststyrning		Avbländning	
Allmänna kommandon.....	322	Bakspiegel.....	218
Användbara kommandon.....	321	Strålkastare.....	201
Klimatkontrollkommandon.....	322	Avfrostning av vindrutan och övriga rutor.....	257
Kommandon på skärmen.....	322	Av-indikator för krockkudden på passagerarsidan.....	67
Ljudkommandon.....	321	AV-knapp för automatiskt tomgångsstopp.....	489, 495
Musiksökkommandon.....	322	Avkörningsförebyggande system (RDM).....	549
Röstigenkänning.....	319	På och Av.....	551
Röstportalskärmen.....	320	Axelförankringspunkt.....	51
Telefonkommandon.....	321		
Använda sekventiellt läge.....	482	B	
Använda släpvagn.....	460	Backkamera med multivvy.....	609
Maxlaster.....	460	Bakspiegel.....	218
Användning av släpvagn		Bagage (maxlast).....	459
Utrustning och tillbehör.....	462	Bagagekrok.....	243
Apple CarPlay.....	352	Bakgrund.....	271, 303
Armstöd.....	229	Baklucka.....	182
		Frigöringsspak.....	737
		Glödlampa.....	653
		Kan inte öppnas.....	737
		Bakre dimljus.....	204
		Indikator.....	109
		Baksäten (fälla ner).....	228
		Barnsäkerhet.....	71
		Barnlås.....	181
		Batteri.....	665
		Indikator för laddningssystem.....	102, 717
		Starta med startkablar.....	711
		Underhåll (byte).....	667, 670
		Underhåll (kontrollera batteriet).....	665
		Belysning.....	201, 642
		Automatisk.....	202
		Blinkers.....	200
		Byte av glödlampa.....	642
		Dimljus.....	204
		Halvljus / Varselljus.....	207
		Helljusindikator.....	109
		Indikator för tänd belysning.....	109
		Inre.....	230
		Ljusströmbrytare.....	201
		Belysningsreglage.....	215
		Ratt.....	215
		Bensin.....	31, 611
		Bränsleekonomi och CO ₂ -utsläpp.....	614
		Indikator för låg bränslenivå.....	103
		Information.....	611
		Momentan bränsleförbrukning.....	152
		Mätare.....	149
		Tankning.....	611
		Bestämmelser.....	746

Bilbarnstol	71	Byta glödlampa	
Använda fästrem.....	89	Bakljus.....	649
Bakåtvänd bilbarnstol.....	73	Bagageutrymmesbelysning.....	653
Bilbarnstol för små barn.....	75	bakljus.....	650
Bilbarnstol för spädbarn.....	73	Bakre nummerplåtsbelysning.....	650
Bälteskuddar.....	92	Bakre sidoblinkers.....	649
Montera en bilbarnstol med ett trepunktsbälte... 87		Bromsljus.....	649
Större barn.....	91	Främre dimljus.....	644
Välja bilbarnstol.....	76	Handskfacksbelysning.....	652
Bilbälten (säte)	44	Innerbelysning.....	652
Biltvättläge	479	Läslampa.....	651
Blinkers	200	Makeupspegel.....	652
indikatorer (instrumentpanel).....	109	Positions-/varselljus.....	648
Bluetooth®-Ljud	290, 340	Positionsljus.....	647
Bogsera fordonet		Sidoblinkers/varningsblinkerslampor.....	648
Nödsituation.....	734	Tabkbelysning.....	652
Bromssystem	579	Byta glödlampor	642
Automatisk bromshållning.....	582	Byte	
Bromsassistanssystem.....	586	Batteri.....	667, 670
Fotbroms.....	581	Däck.....	686
Indikator.....	98	Glödlampor.....	642
Låsningssvikt bromssystem (ABS).....	585	Säkringar.....	726
Parkeringsbroms.....	579	Torkarbladsgummi.....	654, 657
Vätska.....	638	Byte av glödlampa	642
Bränsle	611	Bakljus och bakre dimljus.....	650
Bränsleekonomi och CO ₂ -utsläpp.....	614	Strålkastare.....	642
Indikator för låg bränslenivå.....	103	Byte glödlampa	
Momentan bränsleförbrukning.....	152	Främre blinkerslampor.....	646
Mätare.....	149	Bälteskuddar (för barn)	92
Rekommendation.....	611		
Räckvidd.....	152		
Tankning.....	611		
Bränsleekonomi och CO₂-utsläpp	614		
		C	
		Certifieringsdekal	744
		D	
		DAB	281, 326
		Damm- och pollenfilter	673
		Diesel	31, 611
		Dieselpartikelfilter (DPF)	640
		Domkraft (hjulmutternyckel)	691
		Däck	659
		Däcktryck.....	742
		Inspektion.....	659
		Kontroll och underhåll.....	659
		Lagningsatts för tillfälliga reparationer (TRK).... 695	
		Punktering.....	686
		Reservdäck.....	686, 742
		Rotation.....	662
		Slitagevarnare.....	660
		Snökedjor.....	663
		Vinter.....	663
		Däcktryck	742
		Däcktrycksvarningssystem	574
		indikator.....	107
		Initiera.....	575
		Döda vinkeln-informationssystem	571
		Dörrar	170
		Indikator för öppen dörr.....	43
		Låsa/låsa upp dörrarna från insidan.....	180
		Låsa/låsa upp dörrarna från utsidan.....	173
		Nycklar.....	170
		Dörrspeglar	219
		Dött batteri	711

E			
Eco Assist-system	11		
ECON-läge	487		
EG-intyg om överensstämmelse – innehållsöversikt	749		
Elektrisk servostyrning (EPS-system) Indikator	106, 721		
Elektriskt servostyrningssystem (EPS)	721		
Eluttag för tillbehör	237		
EPS-system (elektrisk servostyrning)	106, 721		
F			
Farthållare	501		
Felindikatorlampa	99, 718		
Felsökning	683		
Bogsering i nödfall	734		
Bromspedalen vibrerar	35		
Bränd säkring	726		
Det går inte att öppna bakhjulet	36		
Motorn startar inte	707		
Oljud vid bromsning	37		
Punktering	686		
Summern ljuder när man öppnar dörren	36		
Varningsindikatorer	98		
Överhettning	714		
Filter Damm och pollen	673		
Fjärrkontrollsknappar	266		
Fjärrsändare	176		
FM/AM-radio	275, 323		
Fordonets identifieringsnummer	744		
Fotbroms	581		
Frakta bagage	457, 459		
Framsäten Ställa in	221, 222		
Främre avkänningskamera	516		
Främre dimljus	204		
Indikator	109		
Främre krockkuddar (SRS)	57		
Främre nackstöd	224		
Funktioner	261		
Fylla på Motorolja	634		
Spolarvätska	639		
Fälla ner baksätena	228		
Fönster (öppna och stänga)	189		
Förankringar	243		
Förarinformationsgränssnitt	150		
Förfluten tid	152		
Försiktighetsåtgärder under körning	472		
Regn	474		
G			
Genomsnittlig bränsleförbrukning	152		
Glas (skötsel)	678		
Gravida kvinnor	52		
H			
Halogenlampor	642, 644		
Halvljus / Varselljus	207		
HandsFreeLänk® (HFL) Ställa in alternativ för textmeddelande/E-post ...	435		
Ta emot ett textmeddelande/E-post	449		
Telefonbok fonetisk modifiering	441		
Visa meddelanden	451		
Välja ett e-postkonto	450		
Handsfreetelefonsystem (HFT) Visa meddelanden	451		
Handsfree-telefonsystem (HFT) Ringsignal	415, 436		
Ställa in alternativ för textmeddelande/e-post ...	435		
Ta emot ett textmeddelande/e-post	449		
Telefonbok fonetisk modifiering	441		
Handsfreetelefonsystem (HFT)	403, 424		
Alternativ under ett samtal	423, 448		
Automatisk import av mobiltelefonens telefonbok och samtalshistorik	417, 437		
Begränsningar för manuell användning	426		
HFT-knappar	403, 424		
HFT-menyer	405, 427		
Kortnummer	418, 438		
Ringa ett samtal	420, 445		
statusvisning för HFT	404, 426		
Ta emot ett samtal	422, 448		
Telefoninställning	409, 432		
Välja ett e-postkonto	450		
Handskfack	232		
Hastighetsbegränsare, intelligent	509		
Hastighetsbegränsare, justerbar	505		
Hastighetsmätare	149		
HDMI™-port	265		
Helljusindikator	109		
HFT (handsfreetelefonsystem)	403, 424		
Hjulmutternyckel (domkraftshandtag)	691		
Honda TRK	695		

I			
Identifieringsnummer			
Fordonsidentifiering	744		
Motor och växellåda	744		
Identifikationsnummer	744		
Indikator för adaptivt dämpningssystem....	106		
Indikator för automatiskt tomgångsstopp (grön)	112		
Indikator för automatiskt tomgångsstoppsystem (orange)	112		
Indikator för döda vinkeln-information	122		
Indikator för inställd hastighet för adaptiv farthållare (ACC) och intelligent hastighetsbegränsare	113		
Indikator för intelligent hastighetsbegränsare	113		
Indikator för laddningssystem	102, 717		
Indikator för ljusstuta	201		
Indikator för låg bränslenivå	103		
Indikator för lågt oljetryck	717		
Indikator för parkeringsbroms och bromssystem	98		
Indikator för parkeringsbroms och bromssystem (orange)	100		
Indikator för systemmeddelande	108		
Indikatorer	98		
Adaptiv farthållare (ACC) med efterföljande fordon vid låg hastighet (LSF)	518		
Adaptiv farthållare (ACC) med funktion för efterföljande fordon vid låg hastighet (LSF) (grön)/adaptiv farthållare (ACC) (grön).....	117		
Adaptiv farthållare (ACC) med funktion för efterföljande fordon vid låg hastighet (LSF) (grön)/adaptiv farthållare (ACC) (gul)	117		
Adaptivt dämpningssystem	106		
automatiskt bromshållningssystem	582		
Automatiskt helljus	108		
Automatiskt tomgångsstopp (grön)	112		
Automatiskt tomgångsstoppsystem (orange)....	112		
Avkörningsvarnare.....	114, 116		
Bakre dimljus	109		
Belysning tänd.....	109		
Blinkers och varningsblinkers	109		
Bältesvarnare	102		
Döda vinkeln-informationssystem	122		
ECON-läge	111		
EPS-system (elektrisk servostyrning)	106		
Farthållare	502		
Felindikatorlampa	99		
Främre dimljus.....	109		
Främre krockkudden på passagerarsidan på/av	104		
Glödstift	106		
Hastighetsbegränsare	113		
Helljus	109		
Huvudsaklig farthållare	501, 502		
Inställd hastighet för adaptiv farthållare (ACC) och intelligent hastighetsbegränsare	113		
Intelligent hastighetsbegränsare	113		
Kollisionsminimerande bromssystem™ (CMBS™)	119, 121		
Körfältsassistans (LKAS)	118, 563		
Laddningssystem	102		
Låg bränslenivå.....	103		
långt däcktryck/däcktrycksvarningssystem.....	107		
Lågt oljetryck	99		
Låsning fria bromsar (ABS)	103		
M (sekventiellt läge) Indikator/växling i sekventiellt läge	101		
Nedväxling.....	101		
Parkeringsbroms och bromssystem.....	98		
Parkeringsbroms och bromssystem (orange)	100		
SRS.....	104		
Startspärrsystem	110		
Systemmeddelande	108		
Säkerhetssystemslarm	111		
transmissionssystem	101		
Uppväxling	101		
VSA AV	105, 569		
VSA-system (stabiliseringssystem).....	105		
växelläge	101		
Innerbackspegel	218		
Innerbelysning.....	230		
Instrumentpanel.....	97		
Reglage för ljusstyrka.....	215		
Insynsskydd över bagageutrymme	244		
Intelligent hastighetsbegränsare	509		
iPod	284, 329		
J			
Justera			
Ratt	217		
Strålkastare.....	206		
Temperatur.....	153		
Justerbar hastighetsbegränsare	505		

K

Kickdown (Automatisk växellåda)	474
Klimatanläggning	253
Använda den automatiska klimatregleringen	253
Avfrostning av vindrutan och övriga rutor	257
Damm- och pollenfilter	673
Sensorer	260
Återcirkulations-/friskluftsläge	256
Ändra läge	253
Klocka	168
Klädhängare	241
Knapp för eluppvärmd bakruta/uppvärmd dörrspegel	216
Knappar (runt ratten)	4, 5, 6, 195
Kollisionsminimerande bromssystem™ (CMBS™)	588
Kolmonoxid	94
Kompakt reservhjul	686, 742
Konsolfack	233
Krockkuddar	55
Av-indikator för krockkudden på passagerarsidan	67
Efter en kollision	58
Främre krockkuddar (SRS)	57
Givare	55
Indikator	66, 104
Krockkuddarnas skötsel	67
Registreringsutrustning för händelsedata	1
Sidokrockgardin	64
Sidokrockkudde	62
Krypkörning (automatisk växellåda)	474
Kylare	636
Kylarvätska (motor)	635

Kylvätska (motor)	
Fylla på i expansionskärllet	635
Fylla på i kylaren	636
Överhettning	714
Kylvätska för motor	635
Fylla på i expansionskärllet	635
Fylla på i kylaren	636
Överhettning	714
Kör	455
Körning	
Automatisk växellåda	474
Bromsa	579
Farthållare	501
Starta motorn	465, 469
Växla	475, 484
Körriktningvisare (blinkers)	200
L	
Lagningsatts för tillfälliga reparationer (TRK)	695
Lampbyte	
Högt monterade bromsljus	650
Lampspecifikationer	741
Lastgränser	459
Licenser för öppen källkod	365
Ljud-/informationsskärm	269, 294
Ljudanläggning	262
Aktivera på nytt	265
Allmän information	361
Anpassa meny	314
Anpassa mätaren	299
Bakgrundsinställning	271, 303
Begränsningar för manuell användning	318

Felmeddelanden	359
Fjärrkontrollsknappar	266
HDMI™-port	265
Hemskärm	305
iPod	284, 329
Ljud-/informationsskärm	269, 294
MP3/WMA/AAC	287, 337
Rekommenderade enheter	361, 362
Skärminställning	274, 317
Statusfält	312
Ställa in ljudet	273, 316
Stänga appar	315
Stöldskydd	265
Säkerhetskod	265
USB-minnen	361
USB-port	263
Välja en ljudkälla	318
Ändra hemskärmsikonens layout	299
Ändra skärmens gränssnitt	313
Luftkonditioneringssystem (klimatanläggning)	253
Använda den automatiska klimatregleringen	253
Avfrostning av vindrutan och övriga rutor	257
Damm- och pollenfilter	673
Sensorer	260
Återcirkulations-/friskluftsläge	256
Ändra läge	256
Luftkonditioneringssystem (värmesystem)	
Använda automatisk uppvärmning	248
Avfrostning av vindruta och fönsterrutor	250
Damm- och pollenfilter	673
Givare	252
Låg batteriladdning	717

Låsa upp dörrarna	173	Kontrollera	633	P	
Låsa upp främrdörrarna från insidan	180	Rekommenderad motorolja	632	Parkeringsbroms	579
Låsa/Låsa upp	170	MP3	287, 337	Parkeringsensorsystem	600
Använda en nyckel	178	Muggställare	235	Pop-up hood system	68
Från utsidan	173	Mätare	149	Skötsel av pop-up hood-systemet	70
Nycklar	170	Mätare, displayer	149	Procedur för start med startkablar	711
Låsa/låsa upp		N		Punktering	686
Barnlås	181	Nedre förankringspunkter	83	Punktering (däck)	686
Från insidan	180	Nollställning av en trippmätare	152	Påfyllning	
Låsning fria bromsar (ABS)		Nummer (identifiering)	744	Kylvätska	635
Indikator	103	Nyckelnummerbricka	172	R	
Låsning fritt bromssystem (ABS)	585	Nycklar	170	Radio (FM/AM)	275, 323
Läslampa	231	Det går inte att öppna bakdörren	181	Radiodatasystem (RDS)	276, 325
		Fjärrsändare	176	Ratt	217
M		Kan inte vridas om	35	Justera	217
Makeup-spegel	9	Nummerbricka	172	RDS (Radiodatasystem)	276, 325
Manuell växellåda	484	Typer och funktioner	170	Reglage	167
Maximal tillåten vikt	459	Nödbromsljus (ESS)	587	Reglage för ljusstyrka (instrumentpanelen)	215
Medelhastighet	152	Nödsituation	734	Rengöring av kupén	675
Modifieringar (och tillbehör)	680	O		Rengöring av utsidan	677
Monitor för korsande trafik	604	Olja (motor)	632	Reservdäck	686, 742
Motor	744	Fylla på	634	Risker med avgaser (kolmonoxid)	94
Kylvätska	635	Indikator för låg oljenivå	724	Röststyrningsfunktion	319
Olja	632	Indikator för lågt oljetryck	99, 717	S	
Omkopplarsummer	195	Kontrollera	633	Sekventiellt läge	481
Starta	465, 469	Rekommenderad motorolja	632	Servicepåminnelssystem	619
Starta med startkablar	711	Viskositet	632	Sidokrockgardin	64
Motor start/stopp-knapp	196	Oljesticka (motorolja)	633	Sidokrockkuddar	62
Motorolja	632	On Board-appar	344		
Fylla på	634				
Indikator för låg oljenivå	724				
Indikator för lågt oljetryck	99, 717				

Siri Eyes Free.....	351	Justering	206	Baksäten	228
Skärminställning	274, 317	Spolare	214	Framsäten	221
Slitagevarnare (däck)	660	Strålkastarspolare	214	Ställa in	221
Slitna däck	659	Ställa in		Sätessvärmare bak	247
Sollucka	193	Armstöd	229	Sätessvärmare fram	246
Song By Voice™ (SBV).....	332	Baksäten	228	Sätessvärmare fram	246
Specificerat bränsle.....	611	Framsäten	221, 222		
Specifikationer	740	Nackstöden fram	224		
Speglar	218	Speglar	218		
Dörr.....	219	Ställa in ljudet	273, 316		
Innerbackspegel.....	218	Ställa klockan	168		
Ställa in	218	Superlås	188		
Utsida.....	219	Symbol för låg oljenivå	724		
Spela upp <i>Bluetooth</i> ®-Ljud.....	290, 340	Symbolen PGM-FI	725		
Språk (HFT)	404, 426	System för körfältsassistans (LKAS)	561		
SRS (Supplemental Restraint System)	57	Säker körning	39		
SRS-krockkuddar (krockkuddar)	57	Säkerhetsbälten	44		
Stabiliseringssystem (VSA)	568	Gravida kvinnor	52		
AV-brytare	569	Justera bältets axelhöjd	51		
AV-indikator	105	Kontrollera.....	53		
Stanna	598	Montera en bilbarnstol med ett trepunktsbälte ...	87		
Start/stopp-knapp	196	Påminnelse	47		
Starta motorn	465, 469	Spänna fast.....	50		
Det går inte att starta	707	Varningsindikator.....	47, 102		
Motorns omkopplarsummer	195	Säkerhetskontroll	43		
Starta med startkablar	711	Säkerhetsmeddelande	0		
Startspärrsystem	185	Säkerhetssystem	185		
Indikator	110	Indikator för säkerhetsystemsalarmer	111		
Strålkastare	201	Startspärrsystemets indikator	110		
Använda	201	Säkringar	726		
Automatisk funktion	202	Inspektion och byte	733		
Avbländning	201, 207	Placeringar	726		
Inriktning	642	Säten	221		

T

Tabell över smörjmedelsspecifikationer	741
Tanklock	31, 612, 613
Tanklucka	31, 612
Tankning	611
Bensin	611, 740
Bränslemätare	149
Indikator för låg bränslenivå	103
Temperatur	
Visning av utomhustemperatur	153
Temperaturgivare	153, 260
Tid (ställa in)	168
Tillbehör och modifieringar	680
Tillsatser, motorolja	632
Torkare och Spolare	
Bakre	213
Torkare och spolare	211
Trafikskyltsinformation	554
TRIPP-knapp	151
Trippmätare	151
TRK (däcklagningssats)	695
Trådlös laddare	238
Tändningslås	195
Tändstift	740

U

Ultraljudssensorer.....	187
Underhåll	615
Batteri	665
Broms-/kopplingsvätska	638
Byta glödlampor.....	642
Däck	659
Fjärrsändare	670
Försiktighetsåtgärder.....	616
Klimatanläggning.....	672
Kylare.....	636
Kylvätska.....	635
Olja.....	633
Rengöring.....	675
Schema.....	624
Servicepåminnesystem.....	619
Säkerhet.....	617
Under motorhuv.....	629
Växellådsolja.....	637
Uppvärmda dörrspeglar.....	216
Uppväxlings-/ nedväxlingsindikatorer	101, 483, 485
USB-adapterkabel.....	262
USB-minnen	287, 337, 361
USB-port(ar).....	263
Utrustning som sänder ut radiovågor.....	746
Utvändig skötsel (rengöring).....	677
Varnings- och informationsmeddelande.....	123
Varningsblinkersknapp	4, 5
Varningsdekaler.....	95
Varningsindikator på/blinkar.....	717
Varvräknare	149
Verktyg.....	684
Vindruta	211
Avfrostning/avimning	257
Rengöring	678
Spolarvätska.....	639
Torkarblad.....	654
Torkare och spolare.....	211
Vindrutespolare.....	211
Omkopplare.....	211
Vindrutetorkare.....	639
Fylla på vätska	639
Vindrutetorkare och spolare.....	211
Främre.....	211
Vindrutetorkare och vindrutespolare.....	654
Kontrollera och byta torkarblad	654
Vinterdäck.....	663
Snökedjor.....	663
Viskositet (olja).....	632, 741
Visning av utomhustemperatur.....	153
Visnings/informationsknapp.....	150, 294
VSA (stabiliseringssystem).....	568
VSA-system (stabiliseringssystem).....	105
Systemindikator.....	105
Vägmärkesigenkänningssystem.....	560
Små ikoner På och Av.....	560
Vägmätare	151
Välja bilbarnstol.....	76
Väljarknapp (ljud).....	268
Värmare.....	246
Värmesystem	248
Avfrostning av vindruta och fönsterrutor.....	250
Damm- och pollenfilter.....	673
Värme.....	248
Vätskor.....	638
Broms/Koppling.....	638
Manuell växellåda.....	637
Motorns kylvätska.....	635
Vindrutespolare.....	639
Växellåda.....	475, 484
Automatisk.....	28, 475
Manuell.....	484
Nummer.....	744
Olja.....	637
Sekventiellt läge.....	481
Växellägesindikator.....	477
Växellägen.....	475
Automatisk växellåda.....	475
Växellägesindikator.....	477
Växelspak.....	484
Växelspaksägen.....	484
Manuell växellåda.....	484
Växling (växellåda).....	475, 484
Växlingsknapp.....	28, 475
Växlingspaddel (sekventiellt läge).....	482
W	
Watt.....	741
Wi-Fi -anslutning.....	349
WMA.....	287, 337

Y

Ytterspeglar 219

Å

Återställa alla inställningar 402

Ö

Öppna

Baklucka 737

Öppna/stänga

Baklucka 182

Elfönsterhissar 189

Motorhuv 630

Taklucka 193

Överhettning 714

