







I denna handbok förekommer information som markeras med symbolen **OBS**. Denna information är avsedd att hjälpa dig att undvika skador på fordonet, annan egendom och miljön.

Symbolerna    på de dekalerna som sitter i fordonet är till för att påminna dig om att läsa denna instruktionshandbok, så att du lär dig använda fordonet på ett korrekt och säkert sätt.

  är färgkodad för att påvisa fara (röd), varning (orange), eller försiktighet (gul).

 **Varningsdekalerna** S. 83

## Några ord om säkerhet

---

Din och andra personers säkerhet är mycket viktig. Det medför ett stort ansvar att köra bil.





För att hjälpa dig fatta välgrundade beslut om säkerhet tillhandahåller vi rutiner och annan information på dekalerna och i den här handboken. Denna information gör dig uppmärksam på potentiella risker som kan skada dig eller andra.

Det är förstås varken praktiskt eller ens möjligt att varna för precis alla risker som har samband med användning av eller service på fordonet. Du måste använda ditt eget sunda förnuft.

Dessa viktiga säkerhetsmeddelanden återfinns i olika former, bl.a.:

- **Varningsdekalerna** – på fordonet.
- **Säkerhetsmeddelanden** – föregås av en säkerhetssymbol  och något av de tre signalorden: **FARA**, **VARNING** eller **FÖRSIKTIGHET**.

Dessa signalord har följande innebörd:

	Du KOMMER ATT OMKOMMA eller SKADAS ALLVARLIGT om du inte följer anvisningarna.
	Du KAN få LIVSHOTANDE eller ALLVARLIGA SKADOR om du inte följer anvisningarna.
	Du KAN få LIVSHOTANDE eller ALLVARLIGA SKADOR om du inte följer anvisningarna.
	Du KAN SKADAS om du inte följer anvisningarna.

- **Säkerhetsrubriker** – till exempel viktiga säkerhetsföreskrifter.
- **Säkerhetsavsnitt** – till exempel Säker körning.
- **Anvisningar** – hur du använder fordonet på ett säkert och korrekt sätt.

Hela denna bok är full av viktig säkerhetsinformation – läs den noga.

### **Registreringsutrustning för händelsedata**

Fordon är utrustat med flera enheter som registrerar händelser. De registrerar olika typer av realtidsdata, t.ex. utlösning av SRS-krockkuddar eller fel på SRS-systemet.

Dessa data tillhör fordonets ägare och får inte avläsas av någon annan än den som har lagligt tillstånd eller tillstånd från fordonets ägare.

Dessa data kan dock avläsas av Honda, Hondas auktoriserade återförsäljare och verkstäder, anställda, representanter och entreprenörer för teknisk felsökning, forskning och utveckling av fordonet.

### **Avläsningsutrustning för servicediagnos**

Fordonet är utrustat med serviceenheter som registrerar information om drivlinans prestanda och körförhållanden. Dessa data kan användas för att hjälpa tekniker diagnosticera, reparera och underhålla fordonet. Endast personer som är rättsligt behöriga eller har tillstånd från fordonsägaren, kan få åtkomst till dessa data. Dessa data kan dock avläsas av Honda, Hondas auktoriserade återförsäljare och verkstäder, anställda, representanter och entreprenörer för teknisk felsökning, forskning och utveckling av fordonet.

Instruktionsboken ingår i fordonspaketet och ska därför följas med fordonet om det säljs vidare.

Denna instruktionsbok gäller för alla modeller av ditt fordon. Det kan finnas beskrivningar av utrustning och funktioner som kanske inte finns på just din modell.

De bilder som används i denna instruktionsbok visar funktioner och utrustning som är tillgängliga på somliga, men inte alla modeller. Det kan därför hända att din specifika modell saknar dessa funktioner.

Informationen och specifikationerna i den här publikationen var aktuella vid tidpunkten för tryckning. Honda Motor Co., Ltd. förbehåller sig dock rätten att när som helst dra tillbaka eller ändra vissa specifikationer eller konstruktioner utan föregående meddelande utan att det medför några skyldigheter.

Denna handbok är tillämplig för såväl höger- som vänsterstyrda modeller, men illustrationerna avser i huvudsak vänsterstyrda modeller.

#### ➤ Säker körning S. 31

För säker körning S. 32      Bälten (säte) S. 36      Krockkuddar S. 49

#### ➤ Instrumentpanel S. 85

Indikatorer S. 86      Mätare och multiinformationsdisplay S. 123

#### ➤ Reglage S. 139

Klocka S. 140      Låsa och låsa upp dörrarna S. 142  
Öppna och stänga rutorna S. 162  
Ställa in sätena S. 187  
Luftkonditioneringsystem (klimatanläggning)\* S. 213

#### ➤ Funktioner S. 219

Ljudanläggning S. 220      Ljudanläggningens grundfunktioner S. 227, 257  
Kundanpassade funktioner S. 313      Handsfreetelefonsystem S. 339, 362

#### ➤ Köra S. 381

Före körning S. 382      Använda släpvagn S. 386      Vid körning S. 392  
Backkamera med multiviy\* S. 469      Tankning S. 471

#### ➤ Underhåll S. 475

Innan underhåll utförs S. 476      Servicepåminnelse-system S. 479  
Kontrollera och underhålla torkarblad S. 511  
Underhåll av värme- och kylsystem\*/klimatanläggning\* S. 529

#### ➤ Lösa oförutsedda problem S. 539

Verktyg S. 540      Om du får en punktering S. 541  
Överhettning S. 566      Indikator, tänds/blinker S. 568

#### ➤ Information S. 589

Specifikationer S. 590      Identifikationsnummer S. 594

# Innehåll

Barnsäkerhet S. 62

Risker med avgaser S. 82

Varningsdekaleringar S. 83

Öppna och stänga bakluckan S. 156  
Manövrera omkopplarna omkring ratten S. 164  
Kupébelysning/kupékomfort S. 199

Säkerhetssystem S. 159  
Ställa in speglarna S. 185  
Värme- och kylsystem\* S. 209

Felmeddelanden för ljudanläggningen S. 305

Allmän information om ljudanläggningen S. 308

Bromsning S. 453  
Bränsleekonomi och CO<sub>2</sub>-utsläpp S. 473

Parkera fordonet S. 463

Underhållsschema\* S. 484  
Kontrollera och underhålla däck S. 515  
Rengöring S. 532

Underhåll under motorhuven S. 488  
Batteri S. 522  
Tillbehör och modifieringar S. 537

Byta glödlampor S. 499  
Skötsel av fjärrsändare S. 527

Motorn startar inte S. 559  
Säkringar S. 573

Procedur för start med startkablar S. 562  
Bogsering i en nödsituation S. 584  
Det går inte att flytta växelspaken S. 565  
Det går inte att öppna bakluckan S. 587

Utrustning som sänder ut radiovågor\* S. 595

EG-intyg om överensstämmelse – innehållsöversikt\* S. 607

Snabbreferensguide S. 4

Säker körning S. 31

Instrumentpanel S. 85

Reglage S. 139

Funktioner S. 219

Köra S. 381

Underhåll S. 475

Lösa oförutsedda problem S. 539

Information S. 589

INDEX S. 609

# Visuellt index

Vänsterstyrd modell

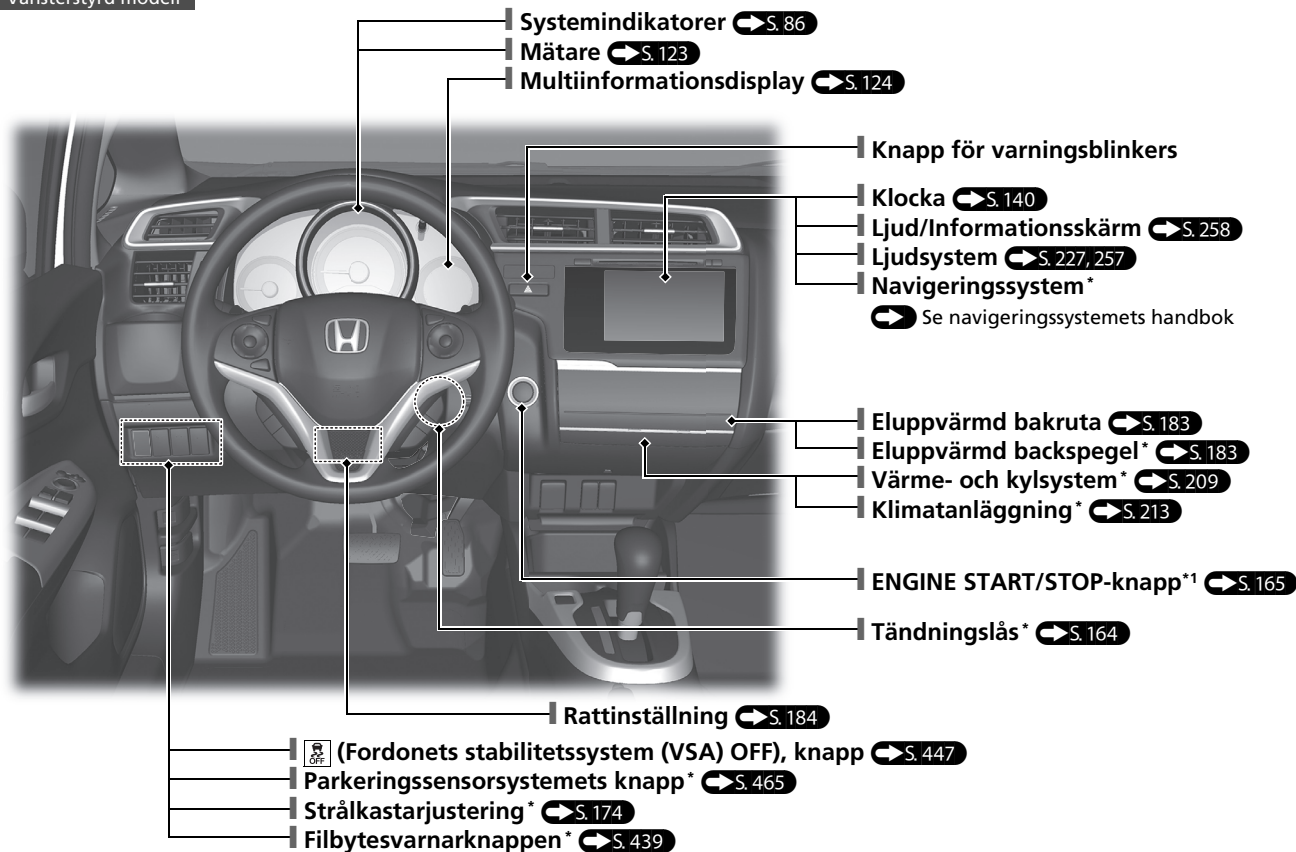

\*1: Modeller med nyckelfritt system har en **ENGINE START/STOP**-knapp istället för tändningslås.

## Högerstyrt fordon

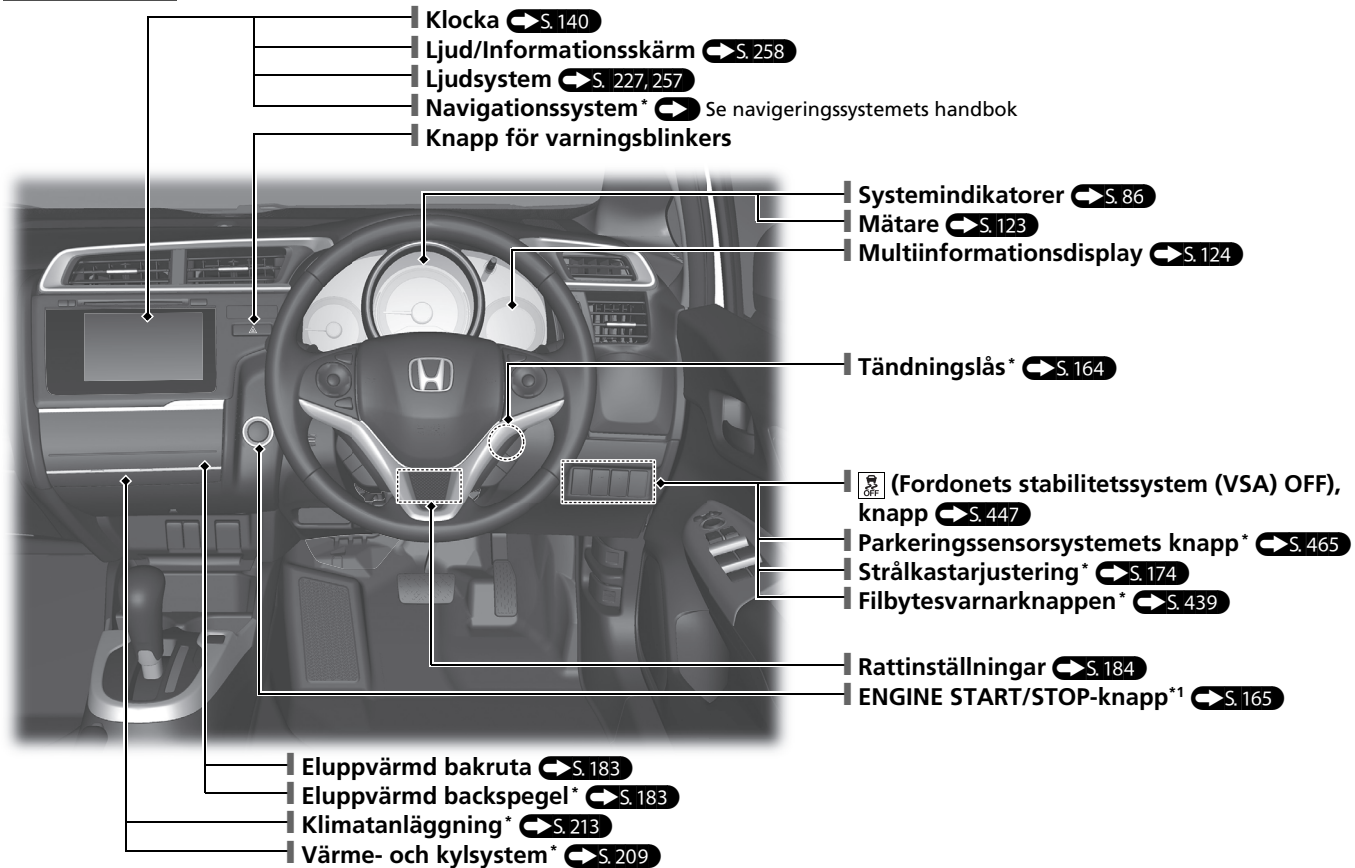

\*1: Modeller med nyckelfritt system har en **ENGINE START/STOP**-knapp istället för tändningslås.

\* Ej tillgängligt på alla modeller

# Visuellt index

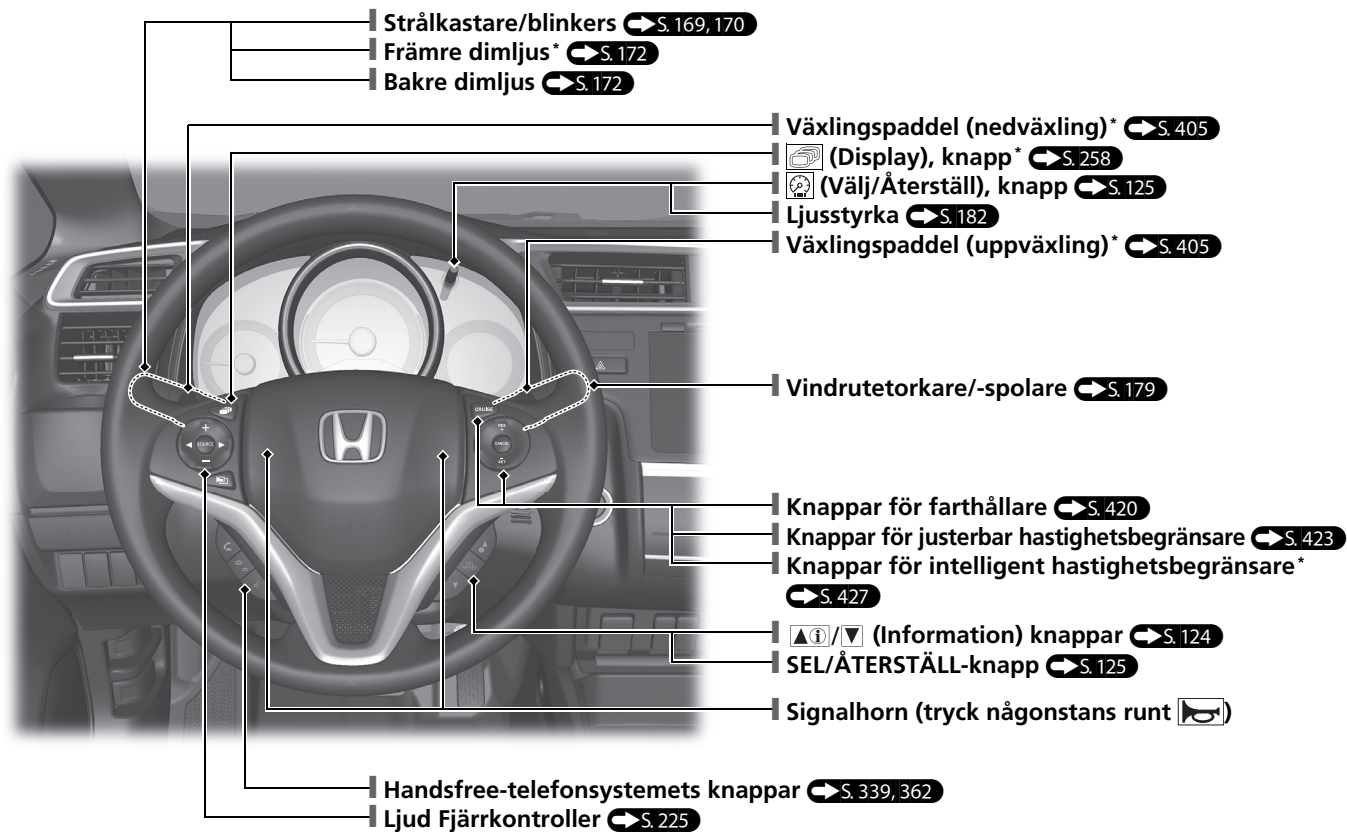

## Vänsterstyrd modell

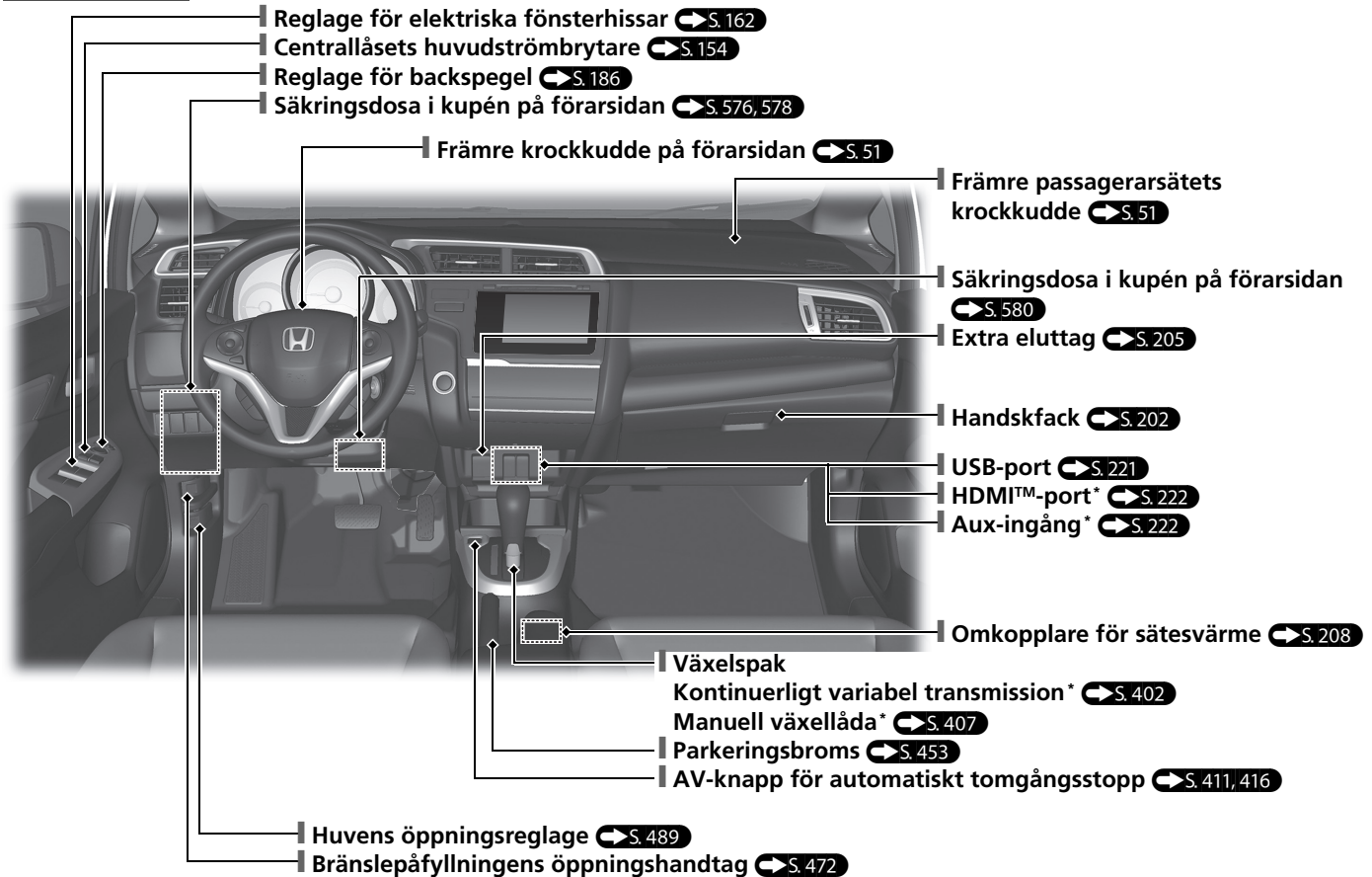

\* Ej tillgängligt på alla modeller



# Visuellt index

Högerstyrt fordon

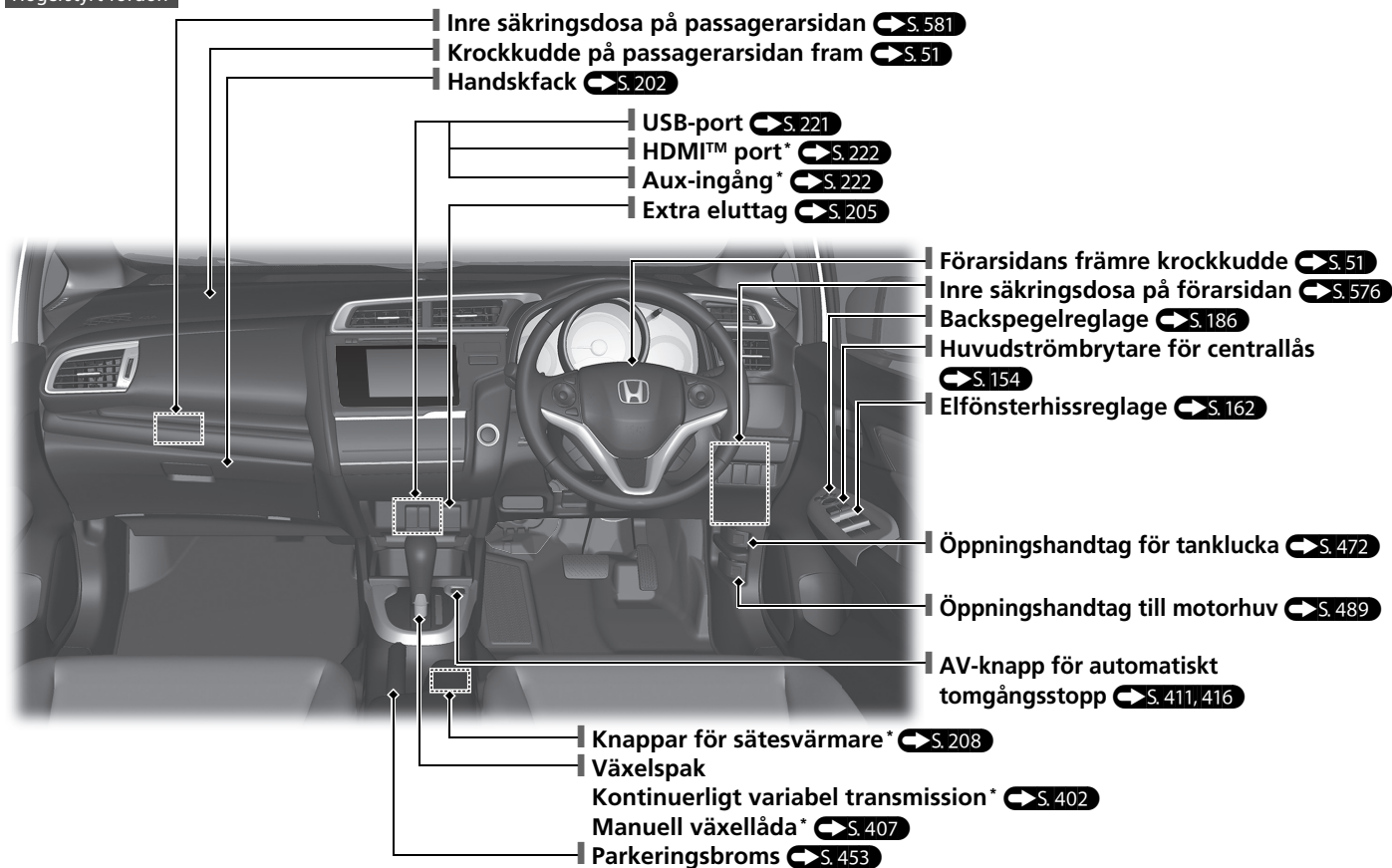

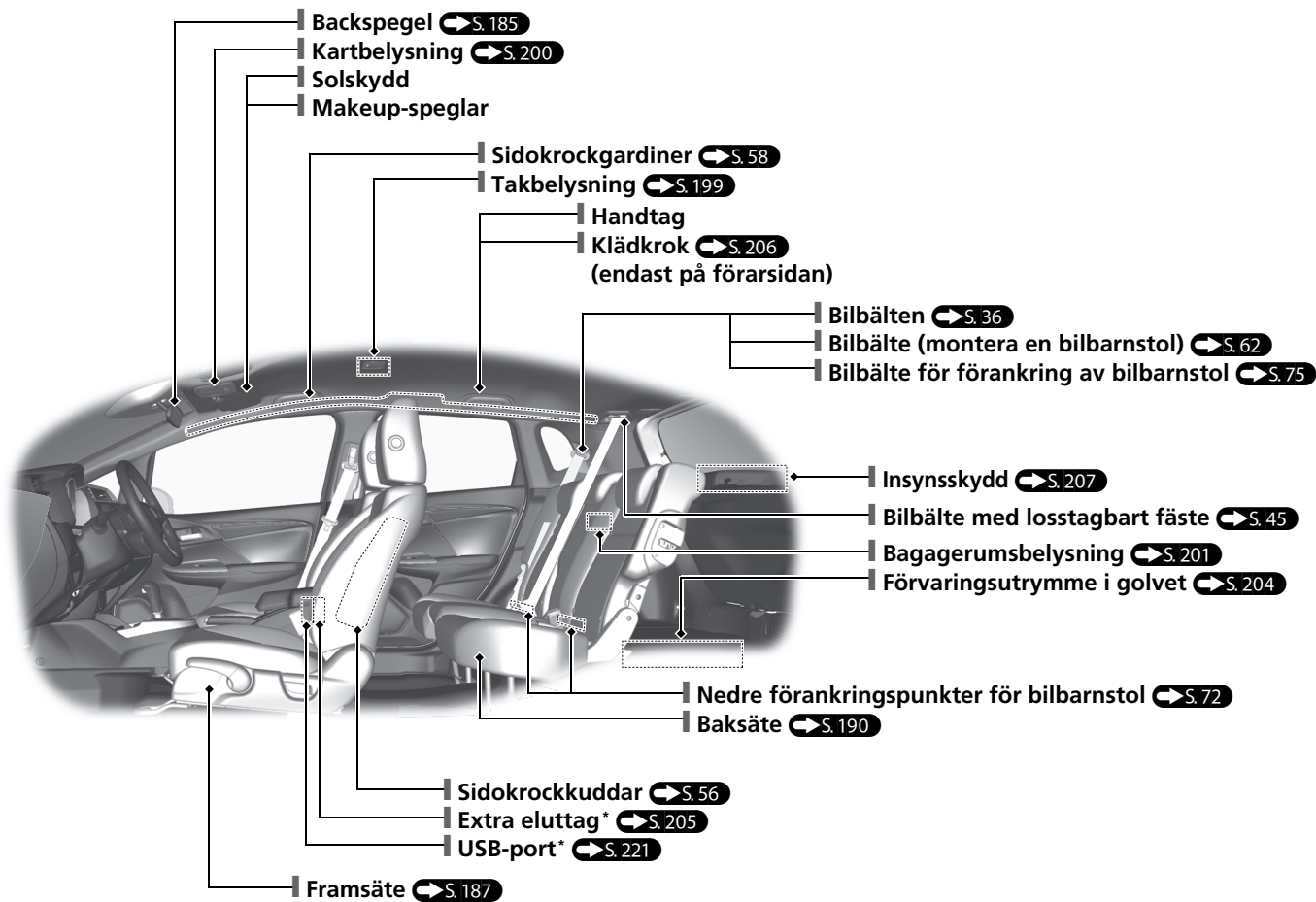



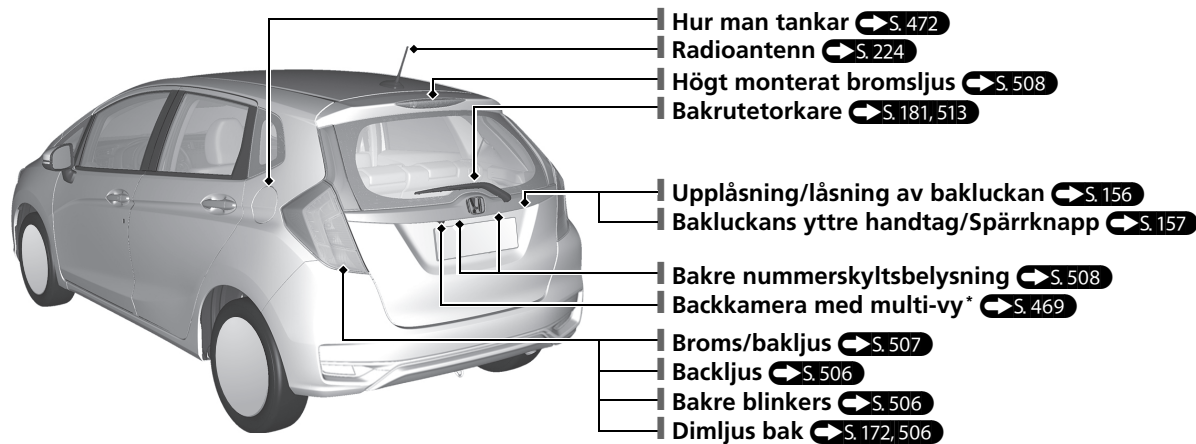
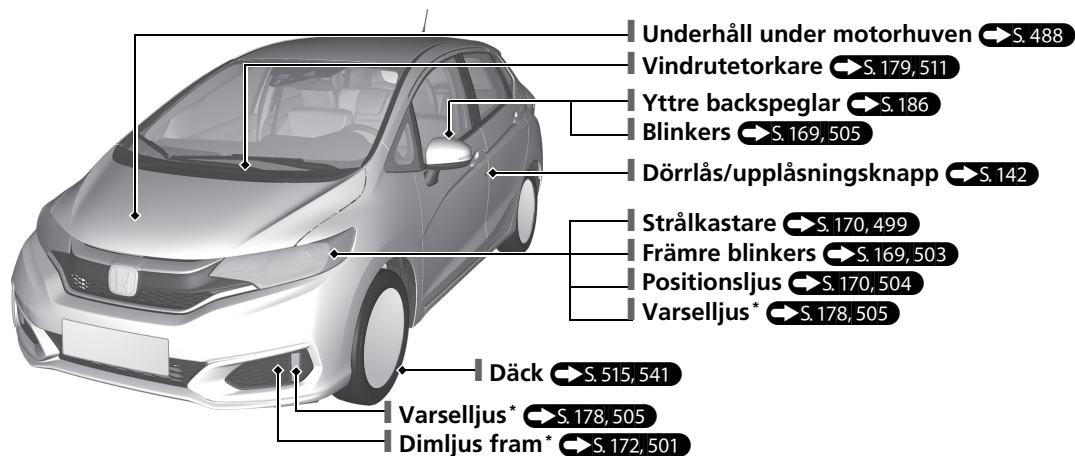

# Visuellt index

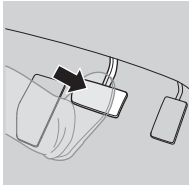
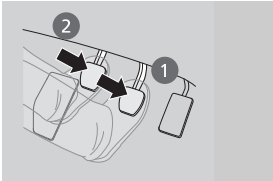
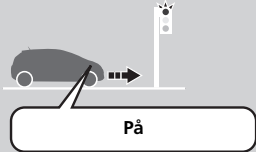

# Automatiskt tomgångsstopp

För att förbättra bränsleekonomin stängs motorn av och startas sedan igen enligt beskrivningen nedan. När det automatiska tomgångsstoppet är aktiverat lyser indikatorn (grön) för den automatiska tomgångsstoppfunktionen.  **S. 410, 415**

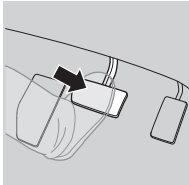
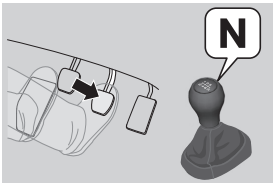
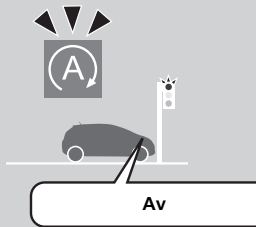
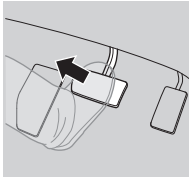
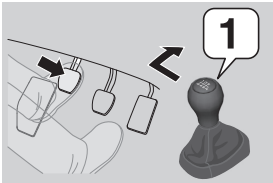
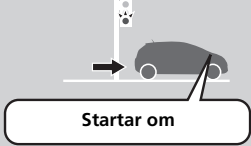
Vid	Kontinuerligt variabel transmission	Manuell växellåda	Motorstatus
<p>Fartsänkning</p> 	<p>Trampa på bromspedalen.</p> 	<p>1. Trampa på bromspedalen. 2. Trampa ner kopplingen helt.</p> 	 <p>På</p>
<p>Stopp</p> 	<p>Håll bromspedalen nedtryckt.</p> 	<ul style="list-style-type: none"> <li>• Fortsätt hålla bromspedalen nedtrampad.</li> <li>• För växelspaken till läget <b>N</b>.</li> <li>• Släpp upp kopplingen.</li> </ul> 	 <p>Av</p>
<p>Start</p>	<p>Släpp upp bromspedalen.</p> 	<p>1. Trampa ner kopplingspedalen igen. 2. Flytta växelspaken till läget <b>1</b>. 3. Trampa på gaspedalen för att återuppta körningen.</p> 	 <p>Startar om</p>

# Säker körning [↔ S. 31](#)

## Krockuddar [↔ S. 49](#)

- Fordonet är utrustat med krockuddar som skyddar förare och passagerare vid en medelsvår till svår kollision.

## Barnsäkerhet [↔ S. 62](#)

- Barn (12 år och yngre) bör alltid sitta i baksätet.
- Små barn ska sitta korrekt fastspända i en framåtvänd bilbarnstol.
- Spädbarn ska sitta fastspända i en bakåtvänd bilbarnstol i baksätet.

## Risker med avgaser [↔ S. 82](#)

- Bilavgaser är farliga och innehåller bland annat kolmonoxid. Kör inte motorn i slutna utrymmen där kolmonoxid kan samlas.

## Säkerhetsbälten [↔ S. 36](#)

- Spänn fast bilbältet och sitt upprätt i sätet.
- Kontrollera att passagerarna använder sina bälten på rätt sätt.

## Checklista före körning [↔ S. 35](#)

- Kontrollera att framsäten, nackstöd, ratt och backspeglar är korrekt justerade innan du börjar köra.















Höftdelen av bältet ska sitta så lågt som möjligt.

# Instrumentpanel S. 85



Mätare  S. 123 / Multiinformationsdisplay  S. 124 / Systemindikatorer  S. 86

## Systemindikatorer

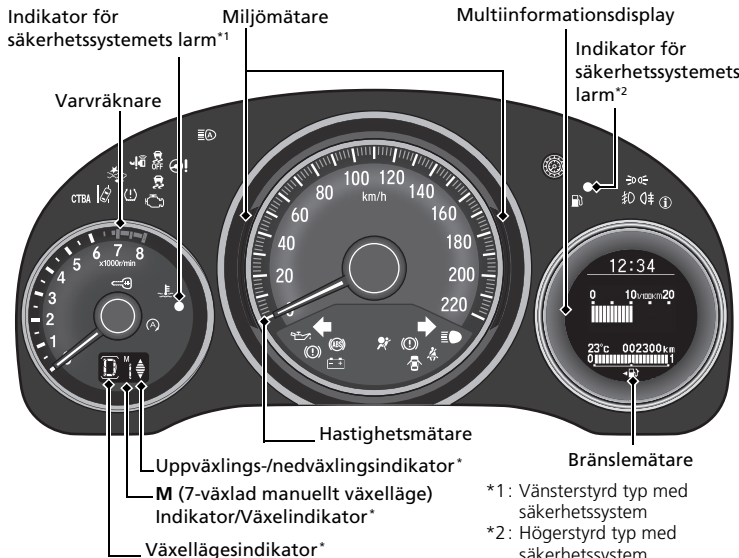
-  Felindikatorlampa
-  Indikator för lågt oljetryck
-  Indikator för laddningssystem
-  Indikator för stabiliseringsystem (VSA)
-  VSA OFF-indikator
-  Indikator för startspärrsystem
-  Indikator för nyckelfritt system\*
-  Indikator för elektrisk servostyrning (EPS-system)
-  Indikator för hög temperatur (röd)
-  Indikator för låg temperatur (blå)
-  Indikator (grön) för automatiskt tomgångsstopp
-  Indikator för automatiskt tomgångsstopp (gul)













## Systemindikatorer

-  Indikator för kollisionvarnare fram\*
-  Indikator för filbytesvarnare\*
-  Lågt däcktryck/Indikator för däcktrycksvarningssystem

## Varningslampor

-  Indikator för tändbelysning
-  Indikator för helljus
-  Indikator för främre dimljus\*
-  Indikator för bakre dimljus

## Systemindikatorer

-  Blinkers och varningsblinkers
-  Indikator för låsningsfria bromsar (ABS)
-  Indikator för parkeringsbroms och bromssystem (röd)
-  Indikator för bromssystem (gul)
-  Indikator för öppen dörr och baklucka
-  Indikator för låg bränslenivå
-  Indikator för bältesvarnare
-  Indikator för SRS-system (krockkuddar)
-  Indikator för automatiskt helljussystem\*
-  Indikator för Aktiv City-bromssystem (CTBA)
-  Indikator för systemmeddelande

\* Ej tillgängligt på alla modeller

# Reglage S.139

## Klocka S.140

### Modeller med navigeringssystem





Navigeringssystemet tar emot signaler från GPS-satelliter som ställer klockan automatiskt.

### Modeller med ljudanläggning



Klockan i multiinformationsdisplayen uppdateras automatiskt tillsammans med ljudsystemets klockdisplay.

### Modeller med ljudanläggning i färg





- 1 Tryck och håll knappen **MENU/CLOCK** nedtryckt.
- 2 Vrid  för att ändra timme, tryck sedan på .
- 3 Vrid  för att ändra minut, tryck sedan på .
- 4 Välj **SET**, tryck sedan på .

Nedanstående anvisningar är avsedda att visa hur **LIST/SELECT** (väljar-)ratten fungerar.

- Vrid på  för att välja.
- Tryck på  för att bekräfta.

### Modeller med ljudanläggning



- 1 Välj  (HEM)-ikonen och välj sedan **Inställningar**.
- 2 Välj **Info**, **Klocka** och sedan **Inställning av klocka**.
- 3 Tryck på  / -ikonen för att justera siffrorna upp eller ned.
- 4 Välj **OK**.

## ENGINE START/STOP- knapp\* S. 165

Tryck på knappen för att ändra fordonströmläge.

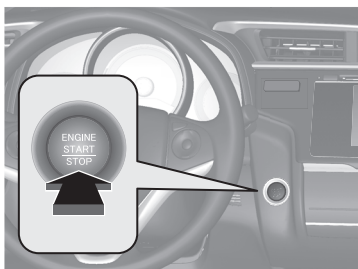

## Blinkers S. 169

Blinkersreglage

Höger

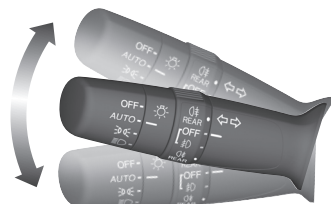

Vänster

## Belysning S. 170

Belysningsomkopplare

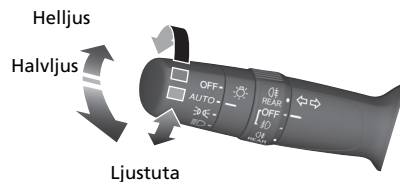



## Vindrutetorkare och -spolare S.179

Spak för vindrutetorkare/-spolare



Dra mot dig för att spola vindrutan.

Justeringsring

 Låg känslighet

 Hög känslighet

**MIST**

**OFF**

**AUTO:** Torkhastigheten varierar automatiskt

**LO:** Långsam torkhastighet

**HI:** Snabb torkhastighet

## Ratt S.184

- Du justerar genom att dra justeringsspaken mot dig, ställa in önskat läge och sedan spärra spaken genom att trycka in den igen.

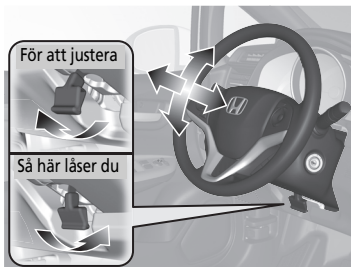

## Låsa upp framdörrarna från insidan S.153

- Dra i någon av framdörrarnas inre handtag för att låsa upp och öppna den i en enda rörelse.

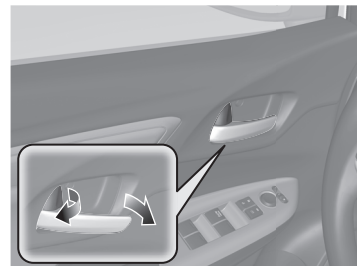

- Upplåsning och öppning av förardörren med det inre handtaget låser upp alla de andra dörrarna.

Den främre passagerardörren låses också upp och öppnas i en rörelse.

## Baklucka S. 156

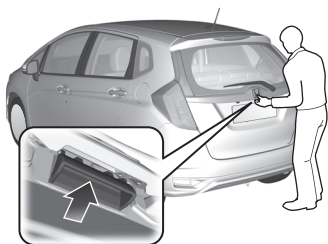

### Modeller utan nyckelfritt system

- Med alla dörrar upplåsta, dra i bakluckans yttre handtag och lyft den uppåt så att den öppnas.

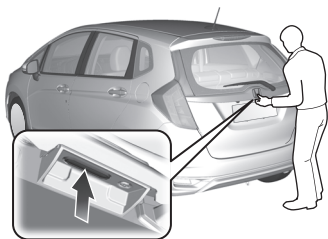

### Modeller med nyckelfritt system

- Se till att dörrarna är olåsta och tryck på bakluckans öppningsknapp på bakluckan för att öppna.
- Tryck på bakluckans öppningsknapp för att låsa upp och öppna bakluckan när du håller den nyckellösa fjärrnyckeln.

## Elsidospeglar S. 186

- När tändningslåset står i läge ON <sup>1</sup>, flytta omkopplaren till L eller R.
- Tryck på lämplig del av justeringsknappen för att ställa in spegeln.
- Tryck på infällningsknappen\* för att fälla in och ut de yttre backspeglarna.

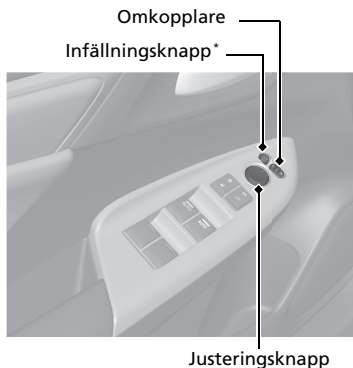





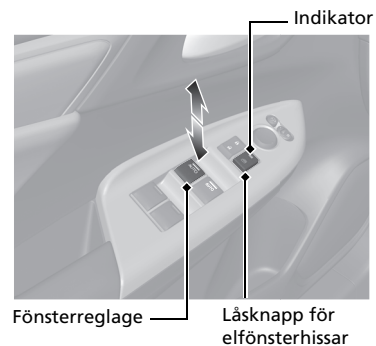

## Elfönsterhissar S. 162

- När tändningslåset står i läge ON <sup>1</sup>, öppna och stäng elfönsterhissarna.
- Om elfönsterhissens låsknapp är i läge av kan alla passagerarfönster öppnas och stängas med hjälp av en egen knapp.
- Om låsknappen för elfönsterhissarna står i läge på (indikatorn lyser) är knapparna för passagerarnas rutor inaktiverade.





\*1: Modeller med nyckelfritt system har en **ENGINE START/STOP**-knapp istället för tändningslås.

## Värme- och kylsystem\* S. 209

- Vrid fläktreglaget för justering av fläkthastigheten.
- Vrid lägesvredet  /  /  /  /  för att välja ventiler för luftströmmen.
- Vrid temperaturreglaget för justering av temperaturen.
- Vrid fläktreglaget till **OFF** för att stänga av systemet.
- Vrid lägesvredet till  för att frosta av vindrutan.



# Klimatanläggning\*

- Tryck på **AUTO**-ikonen för att aktivera klimatanläggningen.
- Tryck på -ikonen för att slå på och av systemet.
- Välj -ikonen för att frosta av vindrutan.

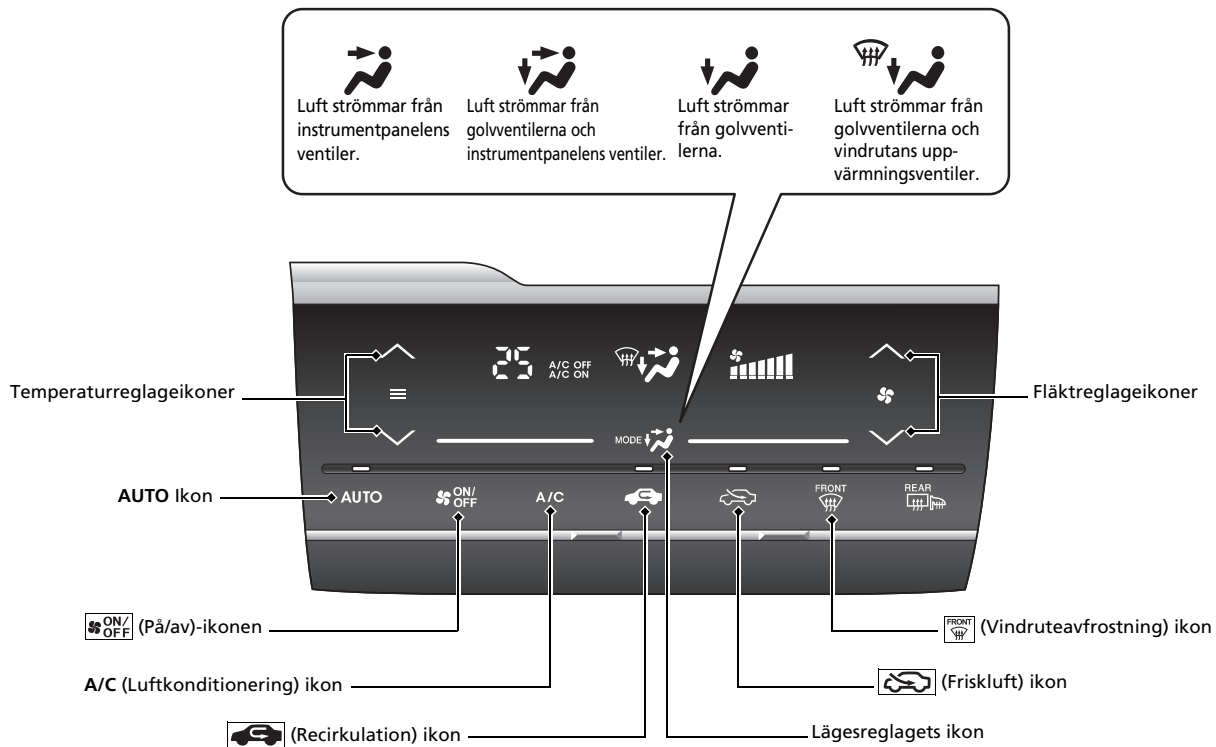

# Funktioner S. 219

## Ljudanläggning S. 227, 257

Modeller med ljudanläggning i färg  S. 227

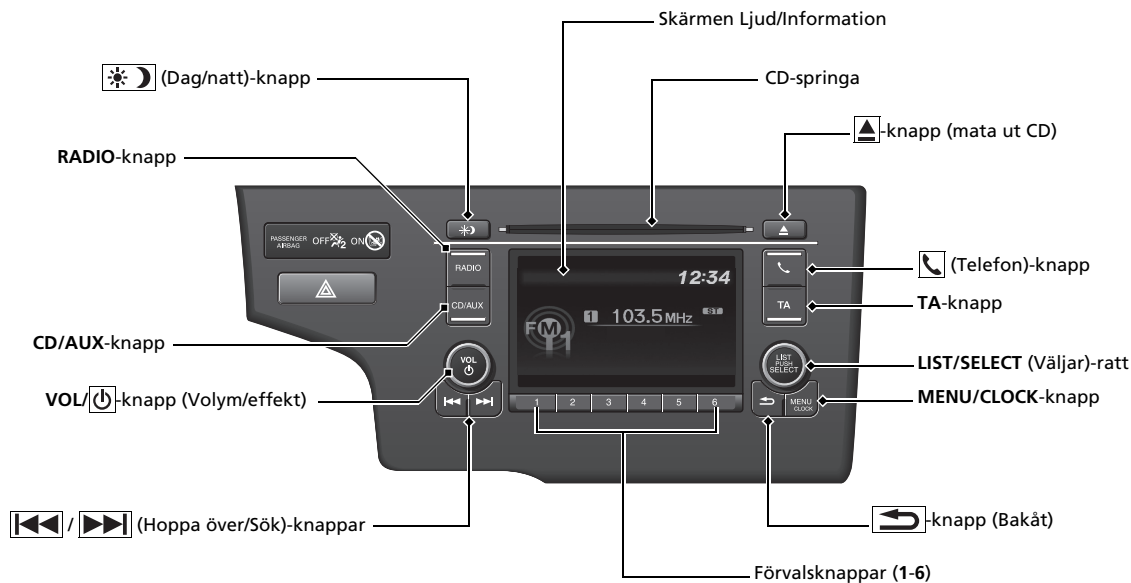

Modeller utan navigeringssystem

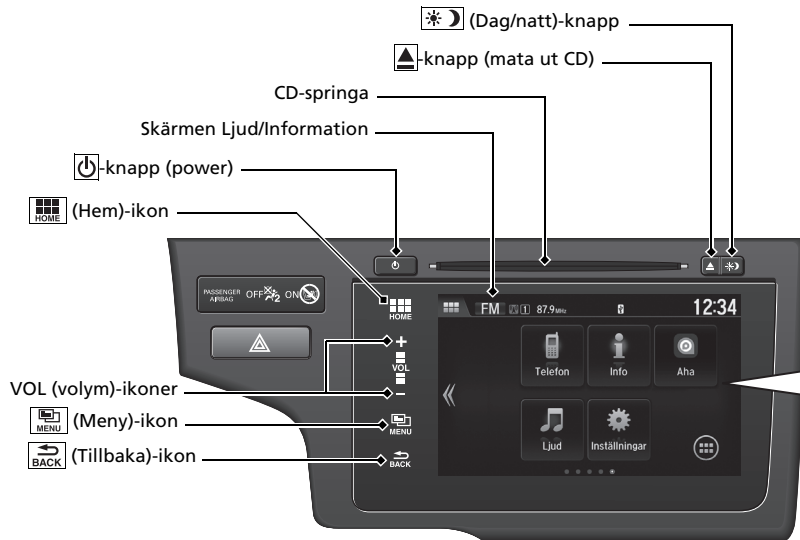

Modeller med navigeringssystem

För användning av navigeringssystem  
▶ Se navigeringssystemets handbok



## Fjärrkontrollsknappar, ljudanläggning S. 225

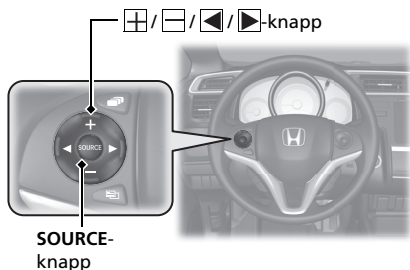

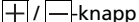
- -knapp  
Tryck för att justera volymen upp/ned.
- **SOURCE**-knapp  
Tryck för att ändra ljudläge:

### Modeller med ljudanläggning i färg

FM1/FM2/DAB1\*/DAB2\*/LW/MW/CD/USB/  
iPod/Bluetooth® Ljud/AUX.

### Modeller med ljudanläggning

FM/LW/MW/DAB\*/CD/USB/iPod/Appar/  
Bluetooth® Ljud/AUX HDMI™.

- -knapp  
Radio: Tryck för att ändra den förinställda stationen.  
Håll ner knappen för att välja nästa eller föregående station med stark signal.  
CD/USB-enhet:  
Tryck för att gå till början på nästa låt eller tillbaka till början på den aktuella låten.  
Tryck och håll kvar för att byta mapp.

# Körning S. 381



## Manuell växellåda\* S. 407

## Kontinuerligt variabel transmission\* S. 402

- Lägg i **P**-läget och trampa på bromsen när du startar motorn.

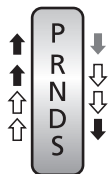
Växla



-  Trampa ner bromsen och tryck på frigöringsknappen för att flytta spaken ur **P**-läge.
-  Växla utan att trycka in frigöringsknappen.
-  Tryck på frigöringsknappen för att växla.

**P** **Parkera**  
Stanna eller starta motorn.  
Transmissionen är låst.

**R** **Backläge**  
Används vid backning.

**N** **Neutralläge**  
Växellådan är inte låst.

**D** **Körläge**

- Normal körning.
- 7-växlat manuellt växelläge kan tillfälligt användas.

**S** **S-läge**

- Bättre acceleration.
- Bättre motorbromsning.
- Du kör i upp- eller nedförbackar.
- 7-växlat manuellt växelläge kan användas.

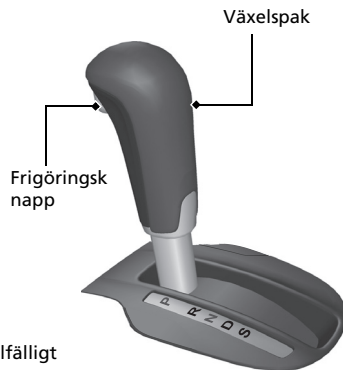

## 7-växlat manuellt växelläge\* S. 404

- Kan användas för att manuellt växla transmissionen upp eller ned utan att man behöver ta bort händerna från ratten.

### När växelspaken står i läge **S**

- Dra en växlingspaddel för att ändra läge från kontinuerligt variabel transmission till 7-växlat manuellt växelläge.
- Indikatorn **M** och den valda växelns nummer visas i växelindikatorn.

### När växelspaken står i läge **D**

- Dra temporärt i en växlingspaddel för att ändra läge från kontinuerligt variabel transmission till 7-växlat manuellt växelläge. Den valda växelns nummer visas i växelindikatorn.

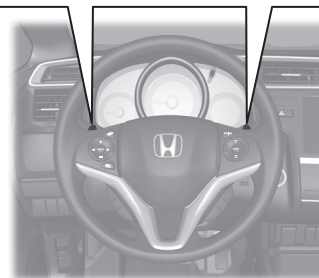
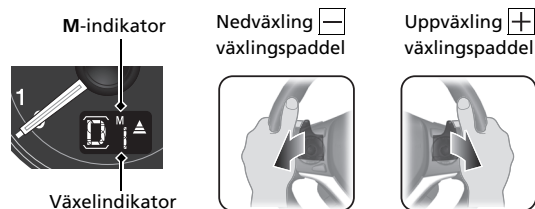



## VSA på och OFF S. 447

- Fordonets stabiliseringssystem (VSA) hjälper till att stabilisera fordonet i kurvor och bidrar till att väggreppet behålls vid acceleration på löst underlag eller vid halt väglag.
- VSA aktiveras automatiskt varje gång motorn startas.
- För att delvis avaktivera VSA-funktioner/egenskaper, tryck in och håll kvar knappen tills du hör ett pip.

## Farthållare S. 420

- Med farthållaren kan du hålla en inställd hastighet utan att hålla foten på gaspedalen.
- Du aktiverar farthållaren genom att trycka på **MAIN**. Välj farthållare genom att trycka på **LIM**-knappen och tryck sedan på **-/SET**-knappen när önskad hastighet uppnåtts (över 30 km/h).

## Justerbar hastighetsbegränsare

### S. 423

- Systemet kan ställas in på en maximal hastighet som inte kan överskridas ens om du trampar på gasen.
- Tryck på **MAIN** för att använda den justerbara hastighetsbegränsaren. Välj den justerbara hastighetsbegränsaren genom att trycka på **LIM**-knappen och därefter på **-/SET**-knappen när fordonet har uppnått önskad hastighet.
- Hastighetsgränsen kan ställas in från 30 km/h till 250 km/h.

## Däcktrycksvarningssystem

### S. 449

- Upptäcker en ändring i däckens skick och totala dimensioner på grund av en minskning i däckens lufttryck.
- Däcktrycksvarningssystemet aktiveras automatiskt varje gång motorn startas.
- En kalibrering måste utföras när vissa förhållanden uppstår.

# Tankning S. 471

Blyfri bensin/gasohol upp till E10 (90 % bensin och 10 % etanol), med ett oktantal på 95 eller högre  
Bränsletankens volym: 40 L

- 1 Tryck på tankluckans öppningshandtag.

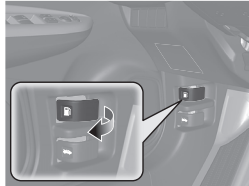

- 2 Vrid sakta av tanklocket.

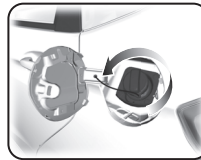

- 3 Placera tanklocket i hållaren på tankluckan.



- 4 Efter avslutad tankning, skruva på locket tills det hörs minst ett klick.

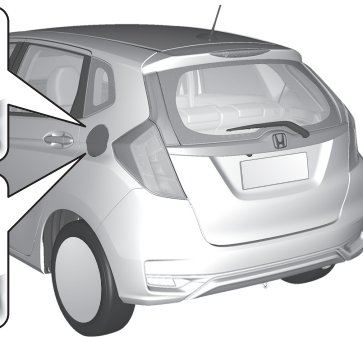

# Underhåll [↔ S. 475](#)

## Under motorhuven [↔ S. 488](#)

- Kontrollera motorolja, kylvätska och spolarvätska. Fyll på vid behov.
- Kontrollera broms-/kopplingsvätska.
- Kontrollera batteriets skick varje månad.

- 1 Dra i motorhuvens öppningshandtag under instrumentpanelens hörn.

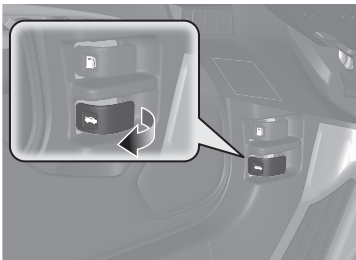

- 2 Leta reda på huvöppningsspaken, skjut den åt sidan och öppna motorhuven. När du har höjt motorhuven något kan du släppa spaken.

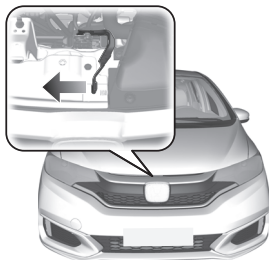

- 3 När du är klar stänger du huven och ser till att den är ordentligt låst.

## Torkkarblad [↔ S. 511](#)

- Byt blad om de lämnar ränder på rutan.



## Däck [↔ S. 515](#)

- Kontrollera däck och fälgar regelbundet.
- Kontrollera däcktrycket regelbundet.
- Montera vinterdäck på vintern.

## Belysning [↔ S. 499](#)

- Kontrollera alla lampor regelbundet.

# Lösa oförutsedda problem S. 539

## Punktering S. 541

### Modeller med reservdäck

- Parkera på en säker plats och byt det punkterade däck mot det kompakta reservdäcket i bagageutrymmet.

### Modeller med däcklagningssats

- Parkera på en säker plats och reparera det punkterade däck med hjälp av däcklagningssatsen.



## Indikatorer tänds S. 568

- Identifiera indikatorn och titta i instruktionshandboken.

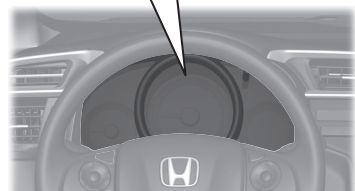

## Motorn startar inte S. 559

- Om batteriet är urladdat, starta motorn med startkablar och ett hjälpbatteri.

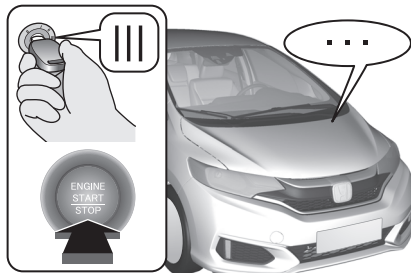

## Överhettning S. 566

- Parkera på en säker plats. Om det inte ångar eller ryker från motorhuven öppnar du den och låter motorn svalna.



## Bränd säkring S. 573

- Kontrollera om säkringen har bränt om en elektrisk enhet inte fungerar.

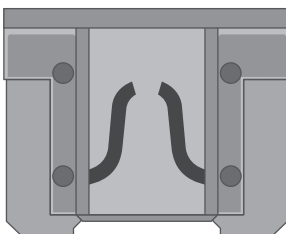

## Bogsering i en nödsituation S. 584

- Ring bärgningstjänsten om du behöver bogsera bilen.

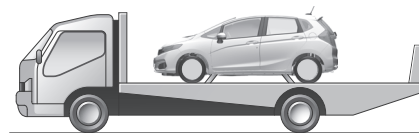

# Åtgärder vid fel



Modeller utan nyckelfritt system

Det går inte att vrida tändningslåset från 0 till 1.

Modeller med nyckelfritt system

Effektläget ändras inte från VEHICLE OFF (LOCK) till ACCESSORY. Varför?



• Ratten kan vara låst.

Modeller utan nyckelfritt system

• Försök att vrida ratten åt höger och vänster samtidigt som du försöker vrida tändningsnyckeln.

Modeller med nyckelfritt system

• Vrid ratten åt vänster och höger när du har tryckt på ENGINE START/STOP-knappen.



Modeller utan nyckelfritt system

Det går inte att vrida om tändningslåset från 1 till 0 och det går inte att ta ur nyckeln. Varför?

Modeller med nyckelfritt system

Läget ändras inte från ACCESSORY till VEHICLE OFF (LOCK). Varför?



Växelspaken ska stå i läge P.



Varför pulserar bromspedalen en aning när jag bromsar?



Det kan hända när ABS aktiveras och är inte ett problem. Håll ett jämnt och stadigt tryck på bromspedalen. Pumpa aldrig pedalen.

➔ Låsningfria bromsar (ABS) ➔ S. 455



En bakdörr går inte att öppna inifrån. Varför?



Kontrollera om barnsäkerhetslåset står i det låsta läget. I så fall öppnar du bakdörren utifrån. Skjut reglaget till det olåsta läget för att inaktivera den här funktionen.

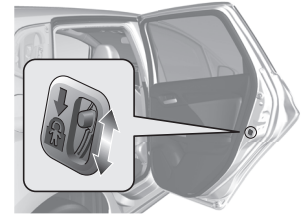

Varför låses dörrarna efter att jag låst upp dörrarna?



Om du inte öppnar någon av dörrarna inom 30 sekunder kommer dörrarna låsas igen automatiskt, av säkerhetsskäl.



Varför hörs pipsignalen när jag öppnar förardörren?



- Summern ljuder när:
- De utvändiga lamporna är tända.
  - Automatiskt tomgångsstopp är aktiverat.
- Modeller utan nyckelfritt system**
- Nyckeln lämnas kvar i tändningslåset.
- Modeller med nyckelfritt system**
- Tändningen är i läge ACCESSORY (tillbehör).



Varför hörs summern när jag kör iväg?



- Summern ljuder när:
- Föraren och/eller passageraren i framsätet inte använder säkerhetsbältet.
  - Handbromsen inte är helt släppt.



**Jag ser en gul indikatorlampa som föreställer ett däck med ett utropstecken. Vad är det?**



Däcktrycksvarningssystemet behöver åtgärdas. Om du nyligen har pumpat eller bytt ett däck måste du kalibrera systemet.  
📌 Däcktrycksvarningssystem ➡ S. 449



**Varför skriker bromsarna när jag bromsar?**



Bromsbeläggen kanske behöver bytas. Låt en återförsäljare kontrollera fordonet.



**Kan man använda blyfri bensin med ett oktantal på minst 91 i det här fordonet?**



Fordonet är avsett att gå på blyfri bensin med ett oktantal på 95 eller högre. Om detta oktantal inte är tillgängligt kan du tillfälligt använda blyfri bensin med ett oktantal som är lägre än 95 oktan (lägst 91 oktan). Användning av blyfri bensin kan dock orsaka knack i motorn och leder till försämrade motorprestanda. Långvarig användning av sådan bensin kan resultera i motorskador.

# Säker körning

I det här kapitlet liksom i resten av handboken finns många tips och rekommendationer för säker körning.

## **För säker körning**

Viktiga säkerhetsföreskrifter .....	32
Fordonets säkerhetsfunktioner .....	34

## **Bälten (säte)**

Om säkerhetsbälten .....	36
Spänna fast säkerhetsbältet .....	42
Kontroll av bilbältet .....	47

## **Krockkuddar**

Krockkuddekomponenter .....	49
Olika typer av krockkuddar .....	51
Främre krockkuddar (SRS) .....	51
Sidokrockkuddar .....	56

Sidokrockgardiner .....	58
Krockkuddesystemets indikatorer .....	59
Krockkuddarnas skötsel .....	61

## **Barnsäkerhet**

Skydda barn i bilen .....	62
Spädbarns och små barns säkerhet .....	66
Säkerhet för större barn .....	79

## **Risker med avgaser**

Kolmonoxid .....	82
------------------	----

## **Varningsdekal**

Dekalernas placering .....	83
----------------------------	----



I det här avsnittet beskrivs bilens säkerhetsfunktioner och hur du använder dem på rätt sätt. De försiktighetsåtgärder som beskrivs nedan är sådana vi anser vara bland de viktigaste.

## Viktiga säkerhetsföreskrifter

### ■ Använd alltid säkerhetsbälte

Säkerhetsbältet är det bästa skyddet vid alla typer av olyckor. Krockkuddar är avsedda att komplettera säkerhetsbältet, inte ersätta det. Även om bilen är utrustad med krockkuddar ska du därför alltid se till att både du och passagerarna alltid använder säkerhetsbälte på rätt sätt.

### ■ Alla barn ska sitta fastspända

Barn upp till 12 år ska sitta fastspända i baksätet, inte i framsätet. Spädbarn och små barn ska använda bilbarnstol. Större barn ska använda bälteskudde och ett trepunktsbälte tills de blir tillräckligt stora att använda bilbältet korrekt utan kudden.

### ■ Var medveten om riskerna med krockkuddar

Krockkuddar räddar många liv, men kan också orsaka allvarliga olyckor och t.o.m. dödsfall om man sitter för nära dem eller om man inte sitter ordentligt fastspänd. Spädbarn, småbarn och korta vuxna löper den största risken. Se därför till att alltid följa anvisningarna och varningarna i den här handboken.

### ■ Kör inte om du druckit alkohol

Alkohol och bilkörning är en dålig kombination. Endast ett enda glas försämrar omdömet och förmågan att uppfatta olika trafiksituationer. Reaktions tiden försämras dessutom ytterligare för varje glas. Kör aldrig om du druckit alkohol och se till att inte dina vänner gör det heller.

### 📌 Viktiga säkerhetsföreskrifter

I vissa länder är det förbjudet för föraren att använda mobiltelefon annat än med ett handsfreeset under körning.

### ■ Var alltid uppmärksam när du kör för trafiksäkerhetens skull

Mobilsamtal eller andra aktiviteter som tar uppmärksamheten från vägen, medtrafikanter och fotgängare kan leda till en olycka. Kom ihåg att förhållanden ändras snabbt och att det endast är du som kan avgöra när det är säkert att släppa en del av uppmärksamheten från körningen.

### ■ Håll hastigheten

För höga hastigheter är en av de främsta orsakerna till olyckor med personskador och dödsfall. Som tumregel gäller att ju högre hastighet, desto större risk, men allvarliga olyckor kan även inträffa vid lägre hastigheter. Kör aldrig fortare än vad omständigheterna tillåter, oavsett vilken hastighetsgräns som gäller.

### ■ Håll fordonet i säkert och kördugligt skick

Ett däck som exploderar eller ett mekaniskt fel kan orsaka extremt farliga situationer. För att minska risken för sådana problem ska du kontrollera däcktryck och däckens skick regelbundet, utföra allt regelbundet schemalagt underhåll och lämna in bilen på service vid angivna intervall.

### ■ Lämna inte barn utan tillsyn i fordonet

Barn som lämnas utan tillsyn i fordonet kan skadas om de aktiverar ett eller flera av bilens reglage. De kan också göra att fordonet rör sig, vilket kan resultera i en kollision där barn och/eller andra person(er) kan skadas allvarligt eller dödas. Beroende på omgivande utomhustemperatur kan det bli oerhört varmt i kupén vilket kan resultera i allvarlig personskada eller dödsfall.

Även om klimatanläggningen är på, lämna aldrig barn i fordonet utan tillsyn eftersom klimatanläggningen kan stängas av när som helst.

## Fordonets säkerhetsfunktioner

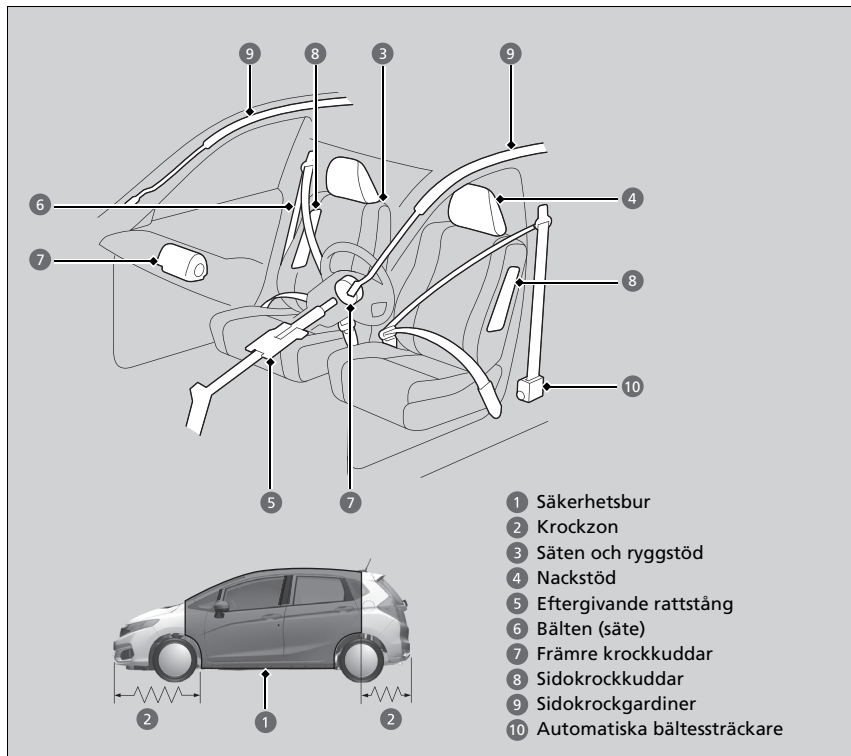

Följande checklista hjälper dig att spela en aktiv roll när det gäller att skydda dig själv och passagerarna.

### ☒ Fordonets säkerhetsfunktioner

Fordonet är utrustat med många funktioner som samverkar för att skydda dig och passagerarna vid en olycka.

Vissa funktioner kräver inga åtgärder från din sida. Till exempel har fordonet en stark ramkonstruktion av stål som bildar en skyddsbur runt de åkande, krockzoner fram och bak, eftergivlig rattstång och bältessträckare som spänner åt bilbältena fram vid en kollision.

Men du och passagerarna kan inte dra full nytta av dessa funktioner om ni inte sitter rätt och alltid använder säkerhetsbälte. Faktum är att vissa säkerhetsfunktioner kan bidra till skador om de inte används på rätt sätt.

## Checklista för säkerhet

För din och passagerarnas säkerhet ska du alltid ta för vana att kontrollera de här punkterna innan du kör.

- Justera sätet så du får en bekväm körställning. Se till att framsätena är skjutna så långt bakåt som möjligt så att föraren har kontroll över fordonet. Sitter man för nära en krockkudde i framsätet kan det resultera i dödsfall vid en olycka.
  - **Ställa in sätena** S. 187
- Justera nackstöden till rätt position. Nackstöden fungerar bäst om de justeras så att mitten på bakhuvudet vilar mot stödets mitt. Långa personer bör justera nackstödet till det högsta läget.
  - **Justera framsätenas nackstöd** S. 193
- Använd alltid säkerhetsbälte och se till att det sitter korrekt. Se även till att alla passagerare har bälte.
  - **Spänna fast säkerhetsbältet** S. 42
- Skydda barn genom att använda bilbälte eller barnstolar som passar barnets ålder, längd och vikt.
  - **Barnsäkerhet** S. 62

### ☒ Checklista för säkerhet

Om indikator för öppen dörr och bagagelucka är tänd, är en dörr och/eller bagageluckan inte ordentligt stängd. Stäng alla dörrar och bagageluckan ordentligt så att indikatorn slocknar.

➤ **Indikator för öppen dörr och baklucka** S. 95

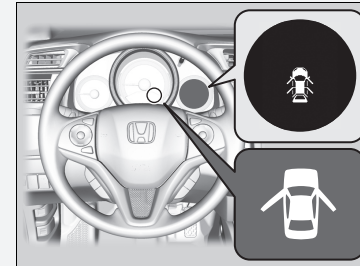

## Om säkerhetsbälten

Säkerhetsbältet är bilens enskilt viktigaste säkerhetsanordning eftersom det ser till att du är fastspänd i fordonet och på så sätt kan dra nytta av många inbyggda säkerhetsfunktioner. De skyddar dig även mot att kastas omkring i fordonet, mot passagerare eller ut ur bilen. När säkerhetsbältet används korrekt håller det även kroppen i rätt position vid en kollision så att du fullt ut kan utnyttja det skydd som krockkuddarna ger.

Dessutom skyddar bilbältet vid nästan alla typer av kollisioner, inkl.:

- Frontalkollisioner.
- Sidokollisioner.
- Kollisioner bakifrån.
- Vältningsolyckor.

### Om säkerhetsbälten

#### **VARNING**

Om säkerhetsbältet inte används korrekt ökar riskerna att skadas allvarligt eller omkomma vid en kollision, trots att bilen är utrustad med krockkuddar.

Se därför alltid till att du och passagerarna alltid använder säkerhetsbälte på rätt sätt.

**VARNING:** Säkerhetsbälten är avsedda att ligga an på kroppens benstruktur och ska därför sitta lågt över bäckenets framsida eller bäcken, bröstkorg och axlar (beroende på vad som är tillämpligt). Undvik att bära höftdelen av bältet över bukområdet.

**VARNING:** Säkerhetsbältet ska justeras så att de sitter så stramt som möjligt, med hänsyn tagen till vad som är bekvämt, för att ge det skydd som det är avsett att ge. Ett löst sittande bälte minskar skyddet för bäraren avsevärt.

**VARNING:** Se till att säkerhetsbältet inte är snott.

**VARNING:** Varje enskilt bälte får endast bäras av en person. Det är farligt att spänna fast bältet runt ett barn som sitter i knäet på en annan person.

## ■ Trepunktsbälte

Alla fem sittplatserna är utrustade med trepunktsbälten med nödlåsande upprullningsdon. Under normal körning tillåter upprullningsmekanismen att du rör dig fritt och håller bältet någorlunda sträckt. Vid en kollision eller plötslig inbromsning låses upprullningsmekanismen och hindrar kroppen från att slungas framåt.

Säkerhetsbältet måste vara ordentligt fastspänt när en framåtvänd bilbarnstol används.

➡ **Barnsäkerhet** S. 62

## ☒ Om säkerhetsbälten

Säkerhetsbältet kan inte ge ett fullständigt skydd vid en kollision, men i de flesta fall minskar säkerhetsbältet risken att skadas allvarligt.

I de flesta länder är det lag på att bära säkerhetsbälte. Se till att du är känner till gällande lagstiftning i de länder där du kör.

Om du drar ut säkerhetsbältet för snabbt så låses det på plats. Om detta händer drar du in bältet något och drar sedan ut det långsamt.

### ■ Rätt användning av säkerhetsbälten

Följ dessa riktlinjer för korrekt användning:

- Sitt upprätt med ryggen mot ryggstödet. Behåll denna ställning under hela färden. Om man sitter hopsjunken eller lutar sig åt sidan försämras bältets effektivitet och det ökar riskerna för allvarliga skador vid en kollision.
- Placera aldrig axelremmen på ett trepunktsbälte under armen eller bakom ryggen. Det ökar riskerna att skadas allvarligt vid en kollision.
- Två personer får aldrig bära samma bälte. Om de gör det riskerar de att skadas allvarligt vid en kollision.
- Sätt inte på några tillbehör på säkerhetsbältena. Anordningar avsedda att ge bättre komfort eller flytta om axelremmen kan försämra bältets skyddsegenskaper och öka riskerna för allvarliga skador vid en kollision.

## Bältesvarning

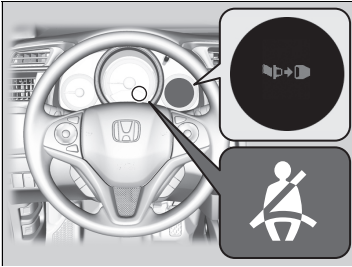

### ■ Framsäten

Säkerhetsbältesystemet har en indikator på instrumentpanelen som påminner föraren, passageraren i framsätet eller båda två om att sätta fast säkerhetsbältena.

Om tändningsnyckeln vrids till läge ON <sup>\*1</sup> och säkerhetsbälte inte är fastspänt, blinkar indikatorn och summern ljuder. Efter några sekunder upphör ljudsignalen och indikatorn lyser med fast sken tills bältet är fastspänt.

Ljudsignalen återkommer regelbundet och indikatorn blinkar tills säkerhetsbälte spänts fast när fordonet är i rörelse.

## ☒ Bältesvarning

Indikatorn tänds också om passageraren fram inte spänner fast säkerhetsbälte inom sex sekunder efter att tändningen vridits till läge ON <sup>\*1</sup>.

Om ingen sitter i passagerarsätet fram, tänds inte lampan och summern ljuder inte.

Om indikatorn tänds eller ljudsignalen avges utan att någon sitter i passagerarsätet fram. Kontrollera om:

- Det ligger ingenting tungt på passagerarsätet fram.
- Förarens säkerhetsbälte är fastspänt.

Om indikatorn inte lyser när passageraren satt sig och säkerhetsbälte inte är fastspänt kan det bero på att något stör passageraravkänningen. Kontrollera om:

- En kudde har placerats på sätet.
- Passageraren fram inte sitter ner ordentligt.

Om ingen av dessa omständigheter föreligger ska du låta återförsäljaren undersöka fordonet.

\*1: Modeller med nyckelfritt system har en **ENGINE START/STOP**-knapp istället för tändningslås.



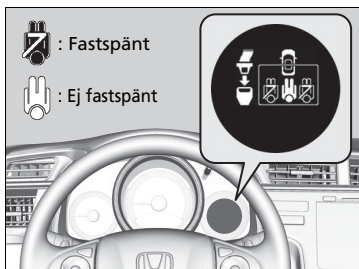

### ■ Baksäten

Fordonet övervakar bältesanvändningen i baksätet. Multiinformationsdisplayen visar om något av säkerhetsbälten i baksätet används.

Displayen visas i följande fall:

- En bakdörr öppnas och stängs.
- Någon av passagerarna i baksätet knäpper upp eller knäpper säkerhetsbältet.

Summern ljuder om ett säkerhetsbälte till en passagerare i baksätet är uppknäppt under körning.

Så här visar du displayen:

tryck på -knappen flera gånger.

\*1: Modeller med nyckelfritt system har en **ENGINE START/STOP**-knapp istället för tändningslås.

## Automatiska bältessträckare

Framsätena och de yttre baksätena är utrustade med automatiska bältessträckare för ökad säkerhet.

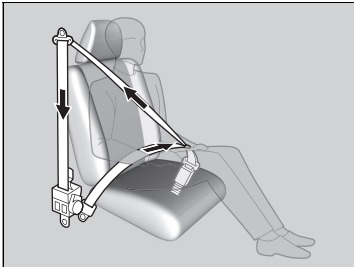

Bältessträckarna sträcker bältena automatiskt vid medelsvåra till allvarliga frontalkollisioner, ibland även om kollisionen inte är så häftig att krockkuddarna fram utlöses.

## Automatiska bältessträckare

Bältessträckarna fungerar bara en gång.

När en bältessträckare aktiveras tänds SRS-indikatorn. Låt en återförsäljare byta ut bältessträckaren och inspektera säkerhetsbältesystemet ordentligt, eftersom det eventuellt inte skulle skydda vid en ny kollision.

Vid en medelsvår till allvarlig sidokrock kan bältessträckaren på den sidan av fordonet också aktiveras.

## Spänna fast säkerhetsbältet

Gör följande när du har ställt in framsätet i önskat läge och du sitter upprätt, tillbakalutad i sätet:

► **Ställa in sätena** S. 187



1. Dra sakta ut bilbältet.

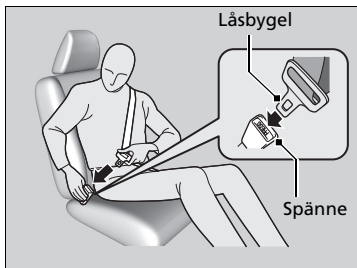

2. Sätt i låsbygeln i spännet. Dra sedan i bältet för att kontrollera att spännet är låst.

► Kontrollera att bältet inte har snott sig eller fastnat i något.

### ► Spänna fast säkerhetsbältet

Ingen bör sitta på en plats där bältet inte fungerar eller inte tycks fungera ordentligt. Om man använder ett bälte som inte fungerar ordentligt kan det hända att det inte skyddar vid en kollision. Låt en återförsäljare kontrollera bältet snarast.



3. Placera höftdelen så lågt som möjligt på höften, dra sedan upp axeldelen så att bältet precis vidrör lårbenen. Härigenom upptas energin vid en kollision av det starka höftbenet och minskar risken för inre skador.
4. Dra vid behov åt bältet igen så att det inte är slakt. Kontrollera sedan att bältet löper diagonalt mitt över bröstet och axeln. Härigenom fördelas energin från en kollision på de starkaste benen i överkroppen.

#### ►► Spänna fast säkerhetsbältet

### **⚠ VARNING**

Om ett bälte används felaktigt kan det orsaka allvarlig skada eller dödsfall vid en kollision.  
Kontrollera att alla använder bältet på rätt sätt innan du kör.

Du lossar säkerhetsbältet genom att trycka på den röda knappen märkt **PRESS**. Håll därefter bältet i handen och låt det löpa tillbaka tills det rullats upp helt. När du stiger ur fordonet ska du se till att bältet är undanstuvat på rätt sätt så att det inte fastnar i dörren.

Placera aldrig främmande föremål i spännet eller upprullningsmekanismen.

## Justera bältets axelhöjd

Framsätena har justerbara axelförankringspunkter för att passa förare och passagerare av olika längd.

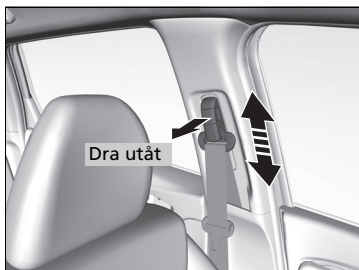

1. Flytta förankringspunkten uppåt och nedåt medan du håller låsknappen utdragen.
2. Placera förankringspunkten så att säkerhetsbältet löper diagonalt över bröstet och axeln.

## Justera bältets axelhöjd

Bältets axelhöjd har fyra inställningsnivåer. Sänk höjden ett steg i taget om bältet går emot halsen.

Kontrollera att axelförankringen har låsts på plats när du har gjort justeringen.

## Säkerhetsbälte med löstagbar förankring

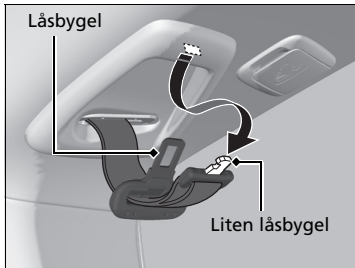

1. Dra ut säkerhetsbältes lilla låsbygel och låsbygeln från alla fästspår i taket.

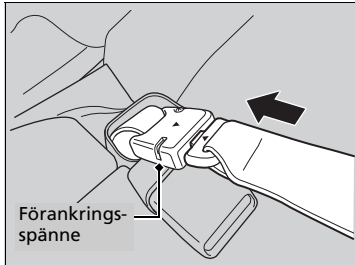

2. Se till att trekantmärkena på den lilla låsbygeln överensstämmer med trekantmärkena på förankringsspännet. Se till att bältet inte har snott sig. Fäst bältet i förankringsspännet.

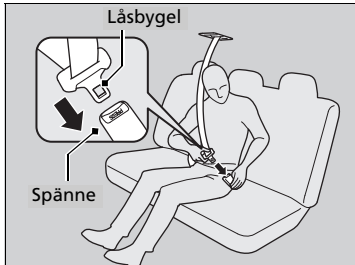

3. Sätt in låsbygeln i spännet. Fäst säkerhetsbältet på samma sätt som du sätter fast trepunktsbältet.

## ☒ Säkerhetsbälte med löstagbar förankring

### ⚠ VARNING

Att använda säkerhetsbältet utan att fästa den löstagbara förankringen, ökar risken för allvarliga personskador och dödsfall vid en kollision.

Se till att den löstagbara förankringen är ordentligt fästad innan du använder säkerhetsbältet.

För att lossa den löstagbara förankringen, sätt in den lilla låsbygeln i spåret på förankringsspännets sida.

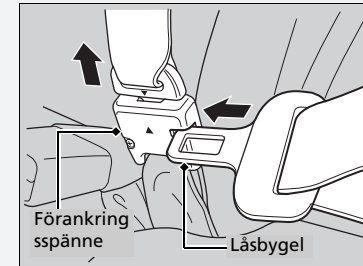

## ■ Råd till gravida kvinnor

Om du är gravid är bästa sättet att skydda både dig och fostret när du kör eller åker bil att alltid använda bilbältet och se till att du placerar höftbältet så lågt som möjligt över höften.

Låt axelbandet löpa diagonalt över bröstet, men inte över magen.



Placera höftbältet så lågt som möjligt över höften.

## ▣ Råd till gravida kvinnor

Varje gång du går på kontroll ska du fråga läkaren om du kan köra bil.

Så här minskar du risken för dig och fostret att skadas av en krockkudde som löser ut:

- När du kör ska du sitta upprätt och skjuta sätet så långt bakåt som möjligt så att du fortfarande har full kontroll över bilen.
- När du sitter i passagerarsätet fram ska du skjuta sätet så långt bakåt som möjligt.

## Kontroll av bilbältet

Kontrollera bältenas skick regelbundet på följande sätt:

- Dra ut alla bälten helt och kontrollera att de inte är fransiga, har skär- eller brännskador eller är slitna.
- Kontrollera att låsbyglarna och spännena fungerar smidigt och remmarna dras in lätt.
  - ▶ Om ett bälte inte rullar upp lätt, kan problemet åtgärdas genom att rengöra det. Använd en mild tvållösning och varmt vatten. Använd inte blekmedel eller rengöringslösningsmedel. Se till att bältet är helt torrt innan du låter det rullas upp igen.

Varje bälte som inte är i gott skick eller inte fungerar som det ska ger inte ett ordentligt skydd och ska därför bytas omgående.

Ett bälte som använts vid en kollision kanske inte ger fullgott skydd vid nästa kollision. Låt alltid en återförsäljare kontrollera bältena efter en kollision.

### ☒ Kontroll av bilbältet

#### **VARNING**

Om du inte kontrollerar eller underhåller säkerhetsbältena kan det resultera i en allvarlig skada eller dödsfall om bältena inte fungerar ordentligt när de behövs.

Kontrollera bältena regelbundet och rätta till eventuella problem omgående.

**VARNING:** Användaren bör inte göra några modifieringar eller tillägg som antingen förhindrar säkerhetsbältets justeringsfunktioner från att åtgärda slack eller justering av själva säkerhetsbältesenheten för att åtgärda slack.

**VARNING:** Hela enheten måste bytas ut efter att den har burits vid en allvarlig krock, även om den inte uppvisar några uppenbara skador.

**VARNING:** Var försiktig så att bältesfibrerna inte förorenas med vax, olja eller kemikalier, i synnerhet batterisyra. Säker rengöring utförs lämpligen med en mild tvållösning och vatten. Säkerhetsbältet bör bytas ut om fibrerna börjar fransas, förorenas eller skadas på annat sätt.



## Förankringspunkter

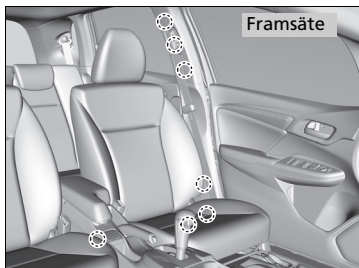

Använd de förankringspunkter som visas i illustrationerna när du byter säkerhetsbälten. Framsätet har ett trepunktsbälte som går över höften och axeln.

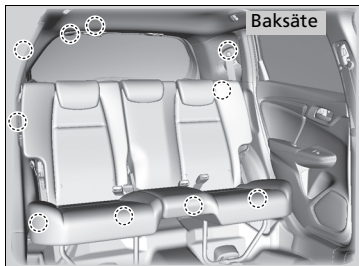

Baksätet har tre trepunktsbälten som går över höften och axeln.

## Krockkuddekomponenter

Krockgardinerna fram, på sidan fram och sidokrockgardinerna utlöses beroende på krockens riktning och kraft. Följande ingår i krockkuddesystemet:

- Två SRS-airbagar (Supplemental Restraint System) fram. Förarens krockkudde sitter i mitten på ratten. Framre passagerarsidans krockkudde sitter i instrumentpanelen. Båda är märkta med **SRS AIRBAG**.
- Två sidokrockkuddar, en för föraren och en för passageraren fram. Krockkuddarna sitter i ryggstödens utsida. Båda är märkta med **SIDE AIRBAG**.
- Två sidokrockgardiner, en för var sida av bilen. Krockgardinerna sitter i innertaket, ovanför sidofönstren. De främre och bakre stolparna är märkta **SIDE CURTAIN AIRBAG**.
- En elektronisk styrenhet som när tändningslåset är PÅ (II)<sup>\*1</sup> fortlöpande övervakar information om de olika krocksensorerna, sätes- och bältesgivarna, krockkuddarnas utlösningmekanismer, bältessträckarna och annan fordonsinformation. Vid en kollision kan enheten registrera sådan information.
- Automatiska bältessträckare för framsätet.
- Krocksensorer som kan känna av en måttlig till svår frontal- eller sidokollision.
- En indikator på instrumentpanelen som varnar för ett möjligt problem i krockkuddesystemet eller med bältessträckarna.
- En indikator på instrumentbrädan gör dig uppmärksam på att den främre krockkudden för framsätesspassageraren har kopplats bort.

\*1: Modeller med nyckelfritt system har en **ENGINE START/STOP**-knapp istället för tändningslås.

## Viktiga fakta om krockkuddar

Krockkuddar kan utgöra stora risker. För att kunna utföra den uppgift de är avsedda för måste krockkuddar blåsas upp med en enorm styrka. Samtidigt som krockkuddar räddar liv, kan de också orsaka brännskador, blåmärken och andra mindre skador samt ibland till och med dödsfall om personerna inte är fastspända ordentligt eller om de inte sitter på rätt sätt.

**Följ dessa råd:** Sätt alltid på bältet ordentligt, sitt upprätt och så långt bort från ratten som möjligt, men fortfarande så att du har full kontroll över bilen. Passageraren i framsätet ska skjuta sin stol så långt bort från instrumentpanelen som möjligt.

Kom dock ihåg att inget säkerhetssystem kan förhindra alla typer av skador eller dödsfall som kan uppstå vid en allvarlig olycka, även om bältena är fastspända på rätt sätt och krockkuddarna löser ut.

**Placera inte hårda eller vassa föremål mellan dig själv och någon av de främre krockkuddarna.** Om du håller ett hårt eller vasst föremål i knäet, eller kör med en pipa eller något annat vasst föremål i munnen, kan detta leda till skador om den främre krockkudden löser ut.

**Fäst eller placera inte föremål på kåporna över de främre krockkuddarna.** Föremål som placeras på kåpor som är märkta med **SRS AIRBAG** kan påverka krockkuddens funktion eller slungas omkring inuti fordonet och skada någon om krockkudden löser ut.

## Viktiga fakta om krockkuddar

Försök inte koppla bort krockkuddarna. Tillsammans utgör krockkuddar och säkerhetsbälten det bästa skyddet.

När du kör ska du hålla händer och armar utanför krockkuddens uppblåsningsområde genom att hålla i ratten på båda sidor. Lägg inte ena armen över krockkuddekåpan.

## Olika typer av krockkuddar

Bilen är utrustad med tre olika typer av krockkuddar:

- **Främre krockkuddar:** Krockkuddar framför föraren och passagerare fram.
- **Sidokrockkuddar:** Krockkuddar i framsätens ryggstöd på både förar- och passagerarsidan.
- **Sidokrockgardiner:** Krockkuddar ovanför sidofönstren.

Var och en av dem beskrivs nedan.

### Främre krockkuddar (SRS)

De främre SRS-krockkuddarna löser ut vid en måttlig till svår frontalkrock och skyddar huvud och bröst på föraren och/eller passageraren i framsätet.

**SRS** indikerar att krockkuddarna är avsedda som ett komplement till säkerhetsbältena, inte som en ersättning för dem. Säkerhetsbältet är det primära skyddssystemet.

#### Kåpornas placering

Den främre krockkudden på förarsidan sitter mitt i ratten centrum och i instrumentpanelen på passagerarsidan. Båda krockkuddarna är märkta med **SRS AIRBAG**.

#### ► Olika typer av krockkuddar

Krockkuddarna kan lösas ut när tändningslåset står i läge ON <sup>\*1</sup>.

Efter det att en krockkudde blåses upp vid en krock, kan du se en liten mängd rök. Den kommer från förbränningsprocessen i uppblåsningens enhets material och är ofarlig. Personer med andningsproblem kan uppleva tillfälligt obehag. I så fall bör du ta dig ur bilen så snart det är säkert att göra det.

\*1: Modeller med nyckelfritt system har en **ENGINE START/STOP**-knapp istället för tändningslås.

## Funktion

De främre krockkuddarna är konstruerade att lösa ut vid en medelsvår till svår frontalkollision. När bilens hastighet minskar plötsligt skickar sensorerna information till styrenheten som utlöser den ena eller båda krockkuddarna.

En frontalkollision kan antingen inträffa rakt framifrån eller snett från sidan, eller när fordonet kör in i ett stillastående föremål, t.ex. en betongvägg.

## Främre krockkuddarnas funktion

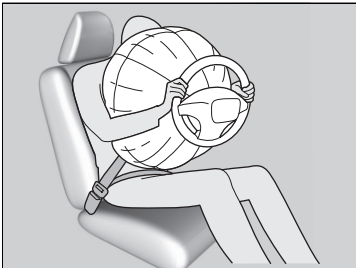

Säkerhetsbältet spänner fast bälten och den främre krockkudden ger ett kompletterande skydd för ansiktet och bröstkorgen.

De främre krockkuddarna töms omedelbart så att de inte skymmer sikten för föraren eller hindrar denne från att styra eller använda andra kontroller och reglage.

Uppblåsningen respektive tömningen av krockkudden sker så snabbt att de flesta inte hinner uppfatta att krockkudden lösts ut förrän de ser den ligga i knäet.

**■ De främre krockkuddarna ska inte utlösas i följande fall**

**Lindrigare frontalkollisioner:** De främre krockkuddarna är avsedda som ett komplement till bilbältena för att hjälpa till att rädda liv, inte för förhindra mindre blessyrer eller frakturer som kan inträffa vid en lättare till medelsvår frontalkollision.

**Sidokollisioner:** De främre krockkuddarna kan ge skydd när en plötslig hastighetsminskning får föraren eller passageraren att röra sig framåt. Sidokrockkuddar och sidokrockgardiner har konstruerats särskilt för att lindra de skador som kan inträffa vid en måttlig till allvarlig sidokrock som kan få föraren eller passageraren att förflyttas i sidled i bilen.

**Kollisioner bakifrån:** Nackstöd och säkerhetsbälte är det bästa skyddet vid påkörning bakifrån. De främre krockkuddarna kan inte ge tillräckligt skydd och är inte avsedda att lösa ut vid den typen av kollisioner.

**Vältningsolyckor:** Säkerhetsbälten och sidokrockgardiner utgör det bästa skyddet om fordonet välter. De främre krockkuddarna ger endast ett begränsat skydd, om ens något, och är inte avsedda att lösa ut vid den en vältningsolycka.

**■ De främre krockkuddarna löser ut trots små eller inga synliga skador**

Eftersom krockkuddesystemet avkänner plötslig hastighetsminskning kan en kraftig stöt mot ramen eller upphängningen göra att en eller flera krockkuddar löser ut. Detta kan t.ex. hända när man kör på en trottoarkant, kör ner i ett hål eller annat lågt fast föremål som orsakar plötslig hastighetsminskning av bilens chassi. Eftersom stöten tar på undersidan är skadorna inte alltid uppenbara.

**■ Tillfällen då de främre krockkuddarna inte löser ut även om de yttre skadorna verkar allvarliga**

Eftersom eftergivliga karosddelar absorberar en del av krockenergin vid en kollision utgör omfattningen av de synliga skadorna inte alltid ett tecken att det skulle vara något fel på krockkuddarna. I själva verket kan vissa kollisioner resultera i svåra skador utan att krockkuddarna löser ut eftersom de inte behövdes eller inte skulle ha gett något skydd även om de hade utlösts.

## Avstängningssystem av krockkudde för passagerare fram

Om en bakåtvänd bilbarnstol måste placeras i framsätet, måste krockkudden för passagerare fram kopplas bort manuellt med hjälp av tändningsnyckeln eller den inbyggda nyckeln.

### PÅ/AV-brytare för den främre krockkudden på passagerarsidan

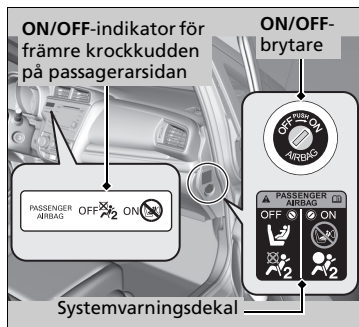

När **ON/OFF**-brytaren för den främre krockkudden på passagerarsidan står i läge

**AV**: Det främre passagerarsätets krockkudde är urkopplad. Den främre krockkudden för passagerare fram löser inte ut under en frontalkollision som löser ut förarsätets främre krockkudde.

Av-indikatorn för den främre krockkudden på passagerarsidan fortsätter lysa som en påminnelse.

**PÅ**: Den främre krockkudden på passagerarsidan är aktiverad. På-indikatorn för det främre passagerarsätets airbag tänds och lyser i ca 60 sekunder.

### Så här kopplar du bort det främre passagerarsätets krockkuddesystem

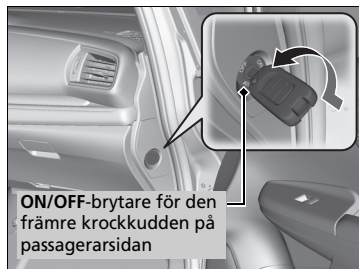

1. Dra åt parkeringsbromsen och vrid tändningsnyckeln till läge LOCK **0**\*1. Ta ut nyckeln.
2. Öppna passagerarsidans framdörr.
3. Sätt in tändningsnyckeln i **ON/OFF**-brytaren för den främre krockkudden på passagerarsidan.
  - Brytaren sitter på sidopanelen på instrumentbrädan på passagerarsidan.
4. Vrid om nyckeln till läge **OFF** och ta ur nyckeln.

\*1: Modeller med nyckelfritt system har en **ENGINE START/STOP**-knapp istället för tändningslås.

## Avstängningssystem av krockkudde för passagerare fram

### ⚠ VARNING

Krockkuddesystemet för passagerare fram måste slås av om det inte kan undvikas att sätta en bakåtvänd barnstol i det främre passagerarsätet.

Om det främre passagerarsätets krockkudde löser ut kommer den att träffa bilbarnstolen med tillräckligt stor kraft för att döda eller orsaka mycket allvarliga skador på spädbarnet.

### ⚠ VARNING

Glöm inte att aktivera det främre passagerarsätets krockkuddesystem när den bakåtvända bilbarnstolen inte används i detta säte.

Om du kopplar bort det främre passagerarsätets krockkuddesystem fram kan detta resultera i allvarlig skada eller dödsfall vid en krock.

### ■ Av-indikator för den främre krockkudden på passagerarsidan

När det främre passagerarsätets krockkuddesystem aktiveras släcks indikatorn efter några sekunder när du vridet om tändningsnyckeln till läge ON \*1.

När det främre passagerarsätets krockkuddesystem kopplas bort fortsätter indikatorn att lysa eller slocknar en kort stund och tänds sedan igen.

### ■ Dekal för urkoppling av det främre passagerarsätets airbag

Dekalen sitter på sidopanelen på instrumentpanelen på passagerarsidan.

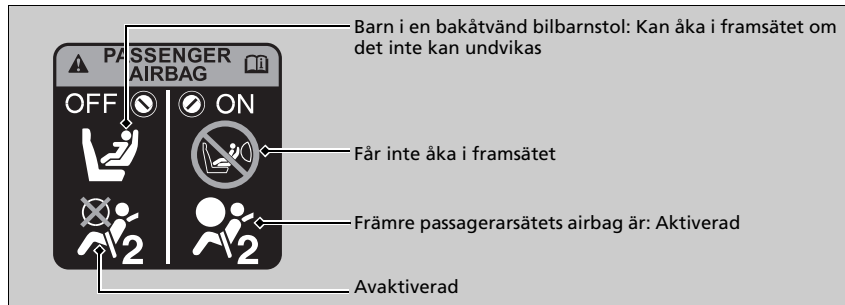

►► Så här kopplar du bort det främre passagerarsätets krockkuddesystem

#### OBS

- Använd tändningsnyckeln/den inbyggda nyckeln för att ställa om **ON/OFF**-brytaren till den främre krockkudden på passagerarsidan. Om du använder en annan nyckel finns det risk för att brytarlåset skadas eller att krockkuddesystemet inte fungerar som det ska.
- Stäng inte dörren och använd inte överdriven kraft på tändningsnyckeln/den inbyggda nyckeln när den sitter i **ON/OFF**-brytaren för den främre krockkudden på passagerarsidan. Omkopplaren eller tändningsnyckeln kan skadas.

Vi avråder på det bestämdaste från montering av bakåtvänd bilbarnstol i det främre passagerarsätet.

► **Skydda spädbarn** S. 66

Det är ditt ansvar att ändra inställningen för det främre passagerarsätets krockkuddesystem till läge **OFF** när du monterar en bakåtvänd bilbarnstol i framsätet.

När en bakåtvänd bilbarnstol inte används på det främre passagerarsätet ska systemet aktiveras igen.

\*1: Modeller med nyckelfritt system har en **ENGINE START/STOP**-knapp istället för tändningslås.



## Sidokrockkuddar

Sidokrockkuddarna skyddar övre delen av bålen på föraren och passageraren fram vid en medelsvår till svår sidokrock.

### ■ Kåpornas placering

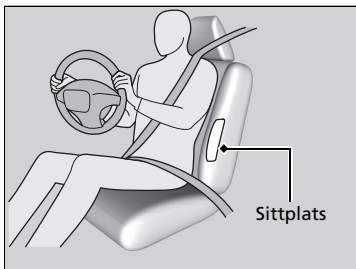

Sidokrockkuddarna sitter på utsidan av ryggstödet till förar- och passagerarsätena.

Båda är märkta med **SRS AIRBAG**.

### ► Sidokrockkuddar

Fäst inga tillbehör på eller i närheten av sidokrockkuddarna. Det kan göra att krockkuddarna inte fungerar korrekt eller skadar någon om de utlöses.

## Funktion

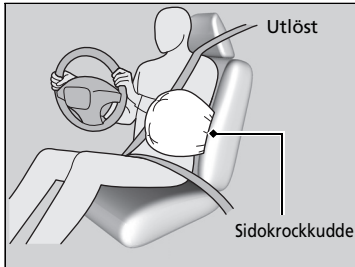

När sensorerna känner av en medelsvår till svår sidokollision skickar styrenheten en signal till sidokrockkudden på krocksidan att omedelbart lösa ut.

### ■ En sidokrockkudde löser ut trots små eller inga synliga skador

Eftersom krockkuddesystemet avkänner en plötslig hastighetsminskning kan en kraftig stöt mot sidan av ramen göra att en sidokrockkudde löser ut. I så fall kan det hända att skadorna blir mycket små eller obefintliga, men sidokrocksensorerna kände av en stöt som var tillräckligt kraftig för att lösa ut airbagen.

### ■ En sidokrockkudde löser inte ut, trots att de synliga skadorna verkar allvarliga

Det är möjligt att en sidoairbag inte löses ut vid en kollision som resulterar i uppenbara svåra materialskador. Detta kan hända när krockpunkten sitter långt fram eller långt bak på bilen eller när bilens eftergivliga karosdelar absorberade det mesta av krockenergin. I båda fallen hade inte sidoairbagen behövs eller gett något skydd även om den hade utlösts.

## ► Sidokrockkuddar

Täck inte över och byt inte ut framsätens ryggstödsöverdrag utan att rådfråga en återförsäljare.

Om du täcker över eller byter ut ryggstödsöverdragen på fel sätt är det inte säkert att sidokrockkuddarna löser ut ordentligt vid en sidokollision.

Låt inte passageraren fram luta sig i sidled med huvudet i sidokrockkuddens utlösningsväg. När sidokrockkudden löser ut kan den träffa passageraren med stor kraft med allvarliga skador som följd.

## Sidokrockgardiner

Sidokrockgardinerna skyddar huvudet på föraren och passagerarna på ytterplatserna vid en medelsvår till allvarlig sidokollision.

### ■ Kåpornas placering

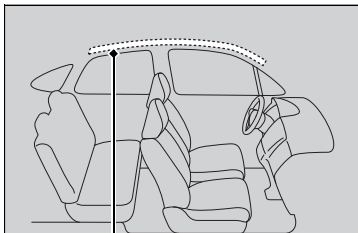

Förvaring av sidokrockgardinerna

Sidokrockgardinerna sitter i taket ovanför sidofönstren på båda sidor av fordonet.

### ■ Funktion

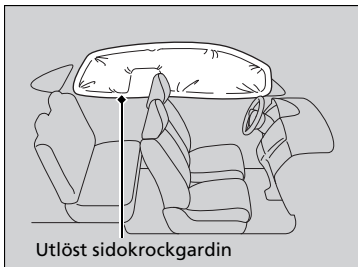

Utlöst sidokrockgardin

### ■ Sidokrockgardinerna löser ut vid en frontalkollision

En eller båda sidokrockgardinerna löses ut vid en medelsvår till allvarlig kollision snett framifrån.

### ► Sidokrockgardiner

Sidokrockgardinerna ger bäst skydd när passageraren har spänt fast säkerhetsbältet ordentligt och sitter upprätt och bakåtlutad i sätet.

Installera inte tillbehör på sidofönstren eller takstolparna eftersom de kan påverka sidokrockgardinernas korrekta funktion.

Placera inte en klädhängare eller ett hårt föremål i klädkroken. Detta kan leda till personsador om sidokrockgardinen utlöses.

## Krockkuddesystemets indikatorer

Om ett problem uppstår i krockkuddesystemet tänds SRS-indikatorn och ett meddelande visas på multiinformationsdisplayen.

### Indikator för system för airbag och bältesförsträckare (SRS)

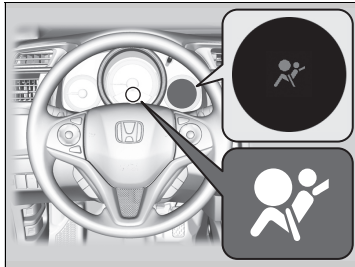

#### ■ När tändningslåset vrids om till ON \*1

Indikatorn lyser i några sekunder och slocknar sedan. Detta visar att systemet fungerar som det ska.

Om indikatorn tänds vid något annat tillfälle, eller inte tänds överhuvudtaget ska du snarast låta en återförsäljare kontrollera systemet. Om du inte gör det finns det risk för att krockkuddarna och bältessträckarna inte fungerar korrekt när de behövs.

### Indikator för system för airbag och bältesförsträckare (SRS)

## VARNING

Att ignorera SRS-indikatorn kan medföra allvarliga skador eller dödsfall om krockkuddarna eller bältessträckarna inte fungerar ordentligt.

Låt en återförsäljare kontrollera fordonet snarast om SRS-indikatorn tänds och varnar dig för ett eventuellt problem.

\*1: Modeller med nyckelfritt system har en **ENGINE START/STOP**-knapp istället för tändningslås.

## ■ Av-indikator för den främre krockkudden på passagerarsidan

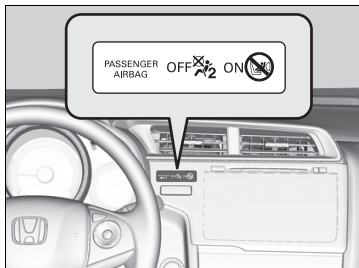

## ■ OFF-indikatorn för passagerarkrockkudden tänds

Indikatorn fortsätter lysa när det främre passagerarsätets krockuddesystem är avstängt.

När en bakåtvänd bilbarnstol inte används på det främre passagerarsätet ska systemet aktiveras igen manuellt. Indikatorn ska då slockna.

► Indikator för system för airbag och bältesförsträckare (SRS)

## ⚠ VARNING

Ta loss den bakåtvända bilbarnstolen omedelbart från det främre passagerarsätet om SRS-indikatorn tänds. Även om det främre passagerarsätets krockkudde har kopplats bort får inte SRS-indikatorn ignoreras.

SRS-systemet kan ha ett fel som leder till att det främre passagerarsätets krockkudde aktiveras och orsakar allvarlig skada eller död.

## Krockkuddarnas skötsel

Du behöver inte (och bör inte) själv utföra något underhåll på eller byta ut några komponenter i krockuddesystemet. Men du ska låta en återförsäljare kontrollera systemet i följande situationer:

### ■ När en krockkudde har utlösts

Om en krockkudde har utlösts, måste styrenheten och andra delar bytas. Det samma gäller för automatiska bältessträckare som aktiveras. De måste bytas ut.

### ■ Bilen har varit inblandad i en medelsvår till allvarlig kollision

Även om ingen krockkudde utlöstes, ska du låta återförsäljaren kontrollera följande: Bältessträckarna för framsätet och alla säkerhetsbälten som användes vid kollisionen.

#### ⚠ Krockkuddarnas skötsel

Krockkuddekomponenter får inte avlägsnas från fordonet.

Vid fel, avstängning eller när krockkudden har lösts ut/ bältessträckaren har aktiverats, ska du kontakta behörig personal och be dem åtgärda situationen.

Du bör inte använda restaurerade komponenter till krockuddesystem, inklusive krockkudden, sträckare, sensorer och styrenheten.

## Skydda barn i bilen

Varje år skadas eller omkommer många barn i bilolyckor på grund av de sitter felaktigt fastspända eller inte fastspända alls. Faktum är att bilolyckor är den främsta dödsorsaken för barn upp till 12 års ålder.

För att minska antalet dödsfall och olyckor som drabbar barn ska spädbarn och barn sitta ordentligt fastspända när de åker i ett fordon.

### ☞ Skydda barn i bilen

#### **VARNING**

**Barn som sitter felaktigt fastspända eller inte fastspända alls kan skadas allvarligt eller omkomma vid en kollision.**

**Barn som är för små för säkerhetsbälte ska spännas fast i en godkänd bilbarnstol. Större barn ska använda bilbältet och vid behov en bälteskudde.**

I många länder måste barn under 12 år, och som är kortare än 150 cm, enligt lag sitta ordentligt fastspända i baksätet.

I många länder måste en officiellt godkänd och lämplig bilbarnstol användas för transport av barn i ett passagerarsäte. Kontrollera gällande lagstiftning.

#### **Europeiska modeller**

Bilbarnstolar måste uppfylla FN:s förordning 44 eller 129, eller bestämmelserna i berörda länder.

☞ **Välja bilbarnstol** S. 69

#### **Andra modeller än europeiska**

Vi rekommenderar att bilbarnstolar uppfyller FN:s förordning 44 eller 129, eller bestämmelserna i berörda länder.

**Barn ska vara ordentligt fastspända i baksätet.** Därför att:

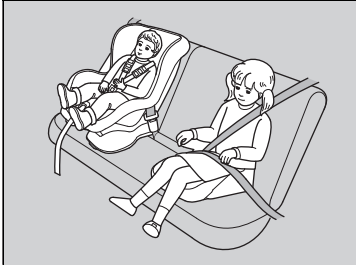

- En främre krockkudde eller sidokrockkudde som löser ut kan skada eller döda ett barn som sitter i framsätet.
- Risken är större att ett barn i framsätet stör förarens koncentration och förmåga att framföra fordonet säkert.
- Statistiken visar att barn i alla åldrar och storlekar är säkrare när de sitter ordentligt fastspända i baksätet.



- Barn som är för små för att kunna spännas fast i ett säkerhetsbälte måste sitta ordentligt fastspända i en godkänd bilbarnstol som i sin tur är ordentligt säkrad i fordonet med hjälp av säkerhetsbältet eller bilbarnstolens förankringssystem.
- Låt aldrig ett barn sitta i knät eftersom det då är omöjligt att skydda dem i händelse av en kollision.
- Spänn aldrig fast dig själv och ett barn med samma bälte. Vid en olycka skulle bältet då sannolikt tränga in i barnets kropp och orsaka allvarlig skada eller dödsfall.
- Låt aldrig två barn använda samma bälte. Båda kan då skadas allvarligt vid en kollision.

► Skydda barn i bilen

Framsätets solskydd

**⚠ VARNING**



Använd **ALDRIG** en bakåtvänd barnstol på en stol som är skyddad av en **AKTIV KROCKKUDDE** framför barnstolen då detta kan leda till **ALLVARLIGA PERSONSKADOR** eller **DÖDSFALL** för **BARNET**.

- Låt inte barn leka med funktioner för dörrar, fönster eller sätesinställning.
- Lämna inte barn i bilen utan tillsyn, i synnerhet inte om det är mycket varmt, eftersom temperaturen i kupén då kan stiga så högt att de omkommer. De kan även komma åt reglage som skulle kunna få bilen att oväntat komma i rörelse.

#### ☒ Skydda barn i bilen

**WARNING:** Använd elfönsterhissens låsknapp för att förhindra att barn öppnar fönstren. Genom att använda den här funktionen förhindrar du att barn leker med fönstren, vilket annars skulle utsätta dem för risker eller distrahera föraren.

☒ **Öppna/stänga fönsterhissar** S. 162

**WARNING:** Ta alltid med dig tändningsnyckeln när du lämnar bilen (även om andra sitter kvar i den).

Som påminnelse om farorna med passagerarsidans främre krockkudde och barnets säkerhet finns det en varningsdekal på passagerarsidans solskydd.

Läs och följ anvisningarna på denna dekal.

☒ **Varningsdekaler** S. 83

## Spädbarns och små barns säkerhet

### ■ Skydda spädbarn

Spädbarn måste sitta ordentligt fastspända i en bakåtvänd lutande bilbarnstol tills barnet når bilbarnstolstillverkarens vikt- eller längdgräns och barnet är minst ett år.

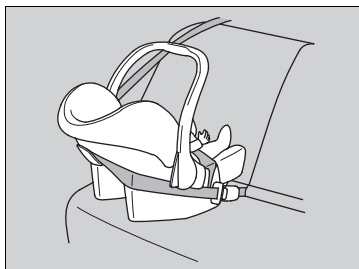

### ■ Placering av en bakåtvänd bilbarnstol

Bilbarnstolar måste placeras och säkras i baksätet.

### ► Skydda spädbarn

## ⚠ VARNING

Det kan inträffa allvarliga olyckor eller dödsfall om det sitter ett barn i en bakåtvänd barnstol i det främre passagerarsätet och krockkudden löser ut.

Bakåtvända bilbarnstolar ska alltid användas i baksätet, inte i framsätet.

Enligt kraven i FN-förordning 94:

## ⚠ VARNING



Använd **ALDRIG** en bakåtvänd barnstol på en stol som är skyddad av en **AKTIV KROCKKUDDE** framför barnstolen då detta kan leda till **ALLVARLIGA PERSONSKADOR** eller **DÖDSFALL** för **BARNET**.

Korrekt monterad kan en bakåtvänd bilbarnstol hindra föraren eller passageraren fram från att skjuta tillbaka sätet så långt det går eller låsa ryggstödet i önskad lutning.

#### ☒ Skydda spädbarn

Många experter rekommenderar en bakåtvänd bilbarnstol för barn på upp till två års ålder om barnets längd och vikt är lämpliga för en bakåtvänd bilbarnstol.

Om det främre passagerarsätets krockkudde löser ut kan den träffa barnstolen med stor kraft så att den rubbas eller att barnet skadas allvarligt.

Bakåtvända bilbarnstolar ska aldrig monteras framåtvända.

Läs alltid bilbarnstolstillverkarens anvisningar noga före montering.

Om det är helt oundvikligt att placera en bakåtvänd barnstol i framsätet måste det främre passagerarsätets krockkuddesystem kopplas bort.

☒ **Avstängningssystem av krockkudde för passagerare fram** S. 54

## ■ Skydda små barn

Om barnet är minst ett år och har överskridit vikt- och höjdbegränsningarna för en bakåtvänd bilbarnstol ska barnet sitta korrekt fastspänt i en ordentligt förankrad framåtvänd bilbarnstol tills det överskrider vikt- och höjdbegränsningarna för den framåtvända bilbarnstolen.

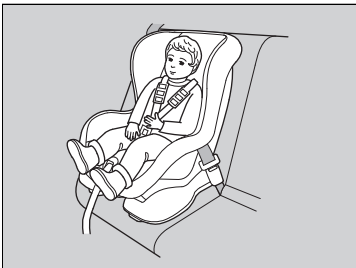

### ■ Placering av en framåtvänd bilbarnstol

Framåtvända bilbarnstolar bör alltid placeras i baksätet.

Det är riskabelt att placera en framåtvänd bilbarnstol i framsätet. Baksätet är den säkraste platsen för ett barn.

## ► Skydda små barn

### ⚠ VARNING

Det kan inträffa allvarliga olyckor eller dödsfall om det sitter ett barn i en bakåtvänd barnstol i framsätet och krockkudden löser ut.

Om du måste placera en framåtvänd barnstol fram, flytta sätet så långt bakåt det går och spänn fast barnet ordentligt.

Sätt dig in i gällande lagar och förordningar i fråga om bilbarnstolar i det land där du ska köra och följ alltid bilbarnstolstillverkarens anvisningar.

## ■ Välja bilbarnstol

Vissa bilbarnstolar har nedre förankringspunkter. En del modeller har en styv koppling, andra en böjlig. Båda är lika enkla att använda. Vissa befintliga och tidigare bilbarnstolsmodeller kan endast installeras med hjälp av säkerhetsbältet. Oavsett vilken typ du använder ska du alltid följa bilbarnstolstillverkarens anvisningar för användning och skötsel inklusive rekommenderad övre åldersgräns samt anvisningarna i denna handbok. Korrekt montering är avgörande för ge barnet maximalt skydd.

Modellen med böjlig koppling är eventuellt inte tillgänglig i ditt land.

På säten och fordon som inte är utrustade med nedre förankringspunkter ska bilbarnstolen för ökad säkerhet monteras med hjälp av säkerhetsbältet och en övre fästrem. Anledningen till detta är att alla bilbarnstolar måste säkras med ett säkerhetsbälte när det nedre förankringssystemet inte används. Det kan dessutom hända att bilbarnstolstillverkaren råder att använda säkerhetsbältet för att fästa en ISO FIX-bilbarnstol när barnet når en viss vikt. Se bruksanvisningen till bilbarnstolen för korrekt monteringsanvisningar.

## ■ Viktiga saker att tänka på när du väljer bilbarnstol

Kontrollera att bilbarnstolen uppfyller följande tre kriterier:

- Att bilbarnstolen är av rätt typ och storlek för barnet.
- Att bilbarnstolen är av rätt typ för det säte där den ska placeras.
- Bilbarnstolen uppfyller gällande säkerhetsstandarder. Vi rekommenderar en bilbarnstol som uppfyller FN-förordning 44 eller 129, eller bestämmelserna i berörda länder. Leta efter märkningen för produktgodkännandet på systemet och tillverkarens intyg om överensstämmelse på kartongen.

## ☒ Välja bilbarnstol

Det är lätt att montera en bilbarnstol med nedre förankringspunkt.

Bilbarnstolar med nedre förankringspunkter har utvecklats för att förenkla monteringen och minska risken för skador p.g.a. felaktigt monterade barnstolar.

Vi rekommenderar en bakåtvänd eller en framåtvänd Honda ISOFIX-bilbarnstol för spädbarn eller små barn. Kontakta återförsäljaren.

## Rekommenderade bilbarnstolar för EU-länder

Det finns en mängd olika bilbarnstolar på marknaden. Inte alla typer passar till ditt fordon. I tabellen nedan kan du se vilken kategori av bilbarnstol som kan användas på respektive säte.

Viktclass		Sittplats			
		Framsätesspassagerare		Baksäte	
		Placering av omkopplare för främre passagerarairbag		Ytterplats bak	Mittplats bak
		AV	PÅ		
Grupp 0	Högst 10 kg	U*1*2*4*5	X	U*3,*4	U*3,*4
Grupp 0+	Högst 13 kg	U*1*2*4*5	X	IL (Honda BABY-SAFE) eller U*3,*4	U*3,*4
Grupp I	9–18 kg	U*1*2*4*5	UF*1*2*4*5	IUF (storleksklass A, B1, B) eller U*3,*4	U*3,*4
Grupp II	15–25 kg	U*1*2*4*5	UF*1*2*4*5	L (Honda KID FIX XP SICT) eller U*3,*4	U*3,*4
Grupp III	22–36 kg	U*1*2*4*5	UF*1*2*4*5	L (Honda KID FIX XP SICT) eller U*3,*4	U*3,*4

IL: Lämplig för särskilda ISO FIX-bilbarnstolar (CRS) som anges i denna tabell.

IUF: Lämplig för framåtvända ISOFIX-bilbarnstolar i universalkategorin som är godkända för användning i den här viktclassen.

L: Lämplig för de specifika bilbarnstolar som anges i denna tabell. Dessa bilbarnstolar kan tillhöra kategorierna "specifika fordon", "begränsade" eller "halvuniversella".

U: Lämplig för bilbarnstolar i kategorin "universell" som är godkända för användning i denna viktclass.

UF: Lämplig för framåtvända bilbarnstolar i kategorin universell som är godkända för användning i denna viktclass.

X: Sittplatsen lämpar sig inte för barn i denna viktclass.

**Modeller med höjjustering av framsäte**

- \*1: Flytta framsätet till glidreglagets bakersta position.
- \*2: Ställ in sätets höjd till den översta positionen.
- \*3: Justera ryggstödsvinkeln till upprätt läge (främsta låsläget).

**Modeller utan höjjustering av framsäte**

- \*4: Justera ryggstödsvinkeln till upprätt läge (främsta låsläget).
- \*5: Flytta framsätet till glidreglagets bakersta position.

	Sittplats i bilen		
	Framsäte	Yttre baksäte	Mittre baksäte
i-Size bilbarnstolar	X	i-U	X

i-U: Lämplig för i-Size universal framåtvänd och bakåtvänd bilbarnstol.

X: Sätetsplats som inte lämpar sig för i-Size universal bilbarnstol.

För vissa bilbarnstolar finns en storleksklass specificerad. Var noga med att kontrollera storleksklassen som anges i tillverkarens anvisningar samt på förpackningen till och dekalerna på bilbarnstolen.

De särskilda bilbarnstolarna i tabellen är Honda originaldelar. De kan beställas hos din återförsäljare.

I bruksanvisningen till bilbarnstolen finns anvisningar om hur stolen monteras.



## Montera en bilbarnstol med nedre förankringspunkter

Bilbarnstolar med nedre förankringspunkter kan monteras på de två ytterplatserna i baksätet. Bilbarnstolen fästs i de nedre förankringspunkterna med hjälp av antingen styva eller böjliga kopplingar.

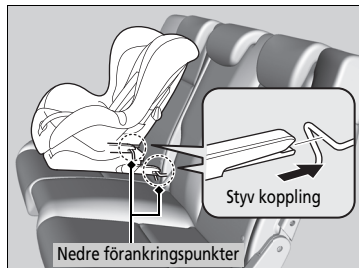
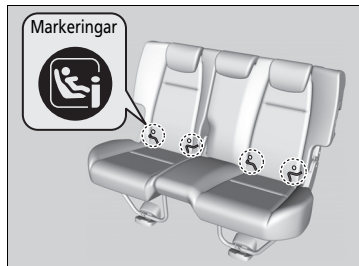

1. Leta upp de nedre förankringspunkterna under markeringarna.
2. Se till att låsa ryggstödet i upprätt läge.
3. Sänk nackstödet så långt det går.

4. Placera bilbarnstolen på sätet och koppla in barnstolen i de nedre förankringspunkterna i enlighet med anvisningarna som medföljer bilbarnstolen.
  - Se till att de nedre förankringspunkterna inte hindras av säkerhetsbältet eller andra föremål när du monterar bilbarnstolen.

## Montera en bilbarnstol med nedre förankringspunkter

### ⚠ VARNING

Fäst aldrig två bilbarnstolar till samma förankringspunkt. Vid en kollision det hända att en förankringspunkt inte är tillräckligt stark för att hålla två bilbarnstolar och kan gå sönder vilket kan orsaka allvarliga personskador eller dödsfall.

Vissa bilbarnstolar har styrningskåpor (extrautr.) för att undvika att skada sätesklädseln. Följ tillverkarens anvisningar om du använder styrningskåpor och fäst dem på de nedre förankringspunkterna såsom visas i figuren.

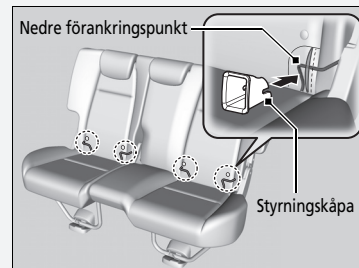

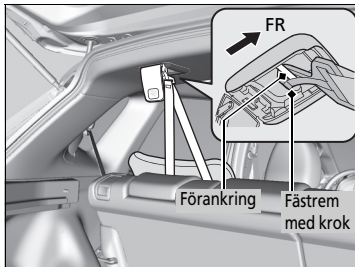
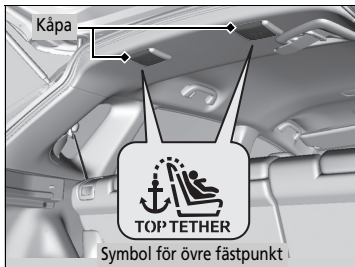
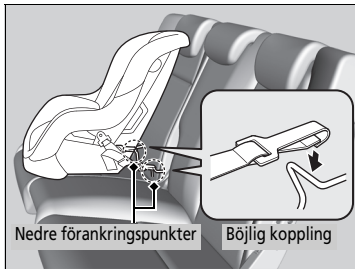

5. Öppna kåpan till förankringen.
6. Dra fästremmen över ryggstödet. Se till att remmen inte har snott sig.
7. Fäst remspännarkroken i förankringen.
8. Dra åt fästremmen enligt bilbarnstolstillverkarens anvisningar.
9. Se till att bilbarnstolen är ordentligt säkrad genom att rucka den fram och tillbaka och i sidled. Stolen ska endast röra sig minimalt.
10. Se till att alla oanvända säkerhetsbälten som ett barn kan nå är byglade i spännet.

#### ► Montera en bilbarnstol med nedre förankringspunkter

Vid användning av en bilbarnstol som monterats med hjälp av de nedre förankringspunkterna ska du för barnets säkerhet se till att barnstolen är ordentligt säkrad i fordonet. En bilbarnstol som inte är ordentligt säkrad kommer inte att ge ett fullgott skydd för barnet vid en kollision och kan skada barnet, föraren eller andra medpassagerare.

Modellen med böjlig koppling är eventuellt inte tillgänglig i ditt land.

**WARNING:** Använd aldrig en krok som inte har en symbol för övre fästpunkt när du förankrar en monterad bilbarnstol.

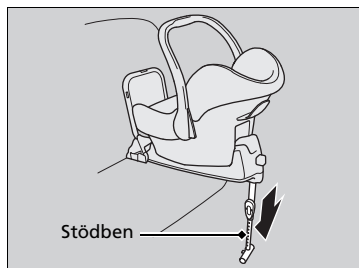

#### Bilbarnstol med stödben

5. Dra ut stödbenet tills det har kontakt med golvet enligt bilbarnstolens tillverkare.
  - Bekräfta att stödbenet vilar på ett plant underlag. Om underlaget inte är plant ger stödbenet inte tillräckligt stöd. Om så är fallet, flytta sätet framåt eller bakåt så att stödbenet vilar på ett plant underlag.

## Montera en bilbarnstol med ett trepunktsbälte

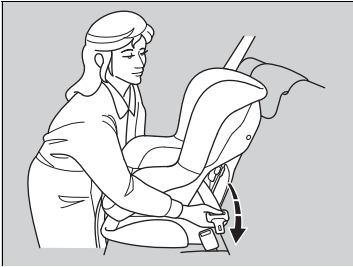

1. Se till att låsa ryggstödet i upprätt läge.
2. Sänk nackstödet så långt det går.
3. Placera bilbarnstolen på sätet.
4. Dra bilbältet genom bilbarnstolen i enlighet med stoltillverkarens anvisningar och sätt i låsbygeln i spännet.
  - För in låsbygeln helt tills det hörs ett klick.

## Montera en bilbarnstol med ett trepunktsbälte

En bilbarnstol som inte är ordentligt säkrad kommer inte att ge ett fullgott skydd för barnet vid en kollision och kan skada barnet, föraren eller andra medpassagerare.

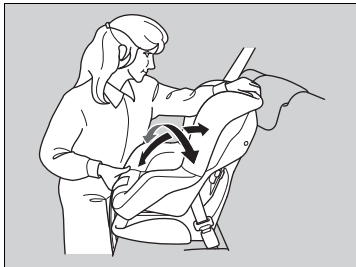
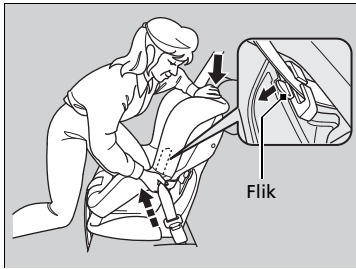

5. Tryck ner fliken. Dra axeldelen av bältet in i skåran på sidan av bilbarnstolen.
6. Fatta tag i axeldelen av bältet nära spännet och dra uppåt för att avlägsna eventuellt slack från höftdelen av bältet.
  - När du gör detta ska du placera din vikt på bilbarnstolen så att den trycks ner i sätet.
7. Placera bältet på rätt sätt och skjut upp fliken. Se till att bältet inte har snott sig.
  - När du trycker upp fliken måste du dra den övre axeldelen av säkerhetsbältet uppåt för att avlägsna eventuellt slack.
8. Se till att bilbarnstolen är ordentligt säkrad genom att rucka den fram och tillbaka och i sidled. Stolen ska endast röra sig minimalt.
9. Se till att alla oanvända säkerhetsbälten som ett barn kan nå är byglade i spännet.

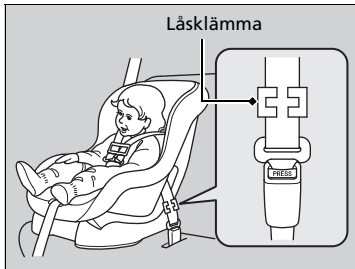

#### Andra modeller än europeiska

Montera en låsklämma på säkerhetsbältet om bilbarnstolen inte har någon mekanism för säkring av bältet.

När du har utfört steg 1 och 4 drar du i axeldelen av bältet för att se till att det inte finns något slack i höftdelen.

5. Ta ett fast grepp om bältet nära låsbygeln. Kläm ihop båda delarna av bältet så att de inte glider igenom låsbygeln. Öppna säkerhetsbältet.
6. Montera låsklämman på det sätt som visas i figuren. Sätt låsklämman så nära låsbygeln som möjligt.
7. Sätt in låsbygeln i spännet. Gå till steg 8 och 9.

## Ökad säkerhet med en fästrem

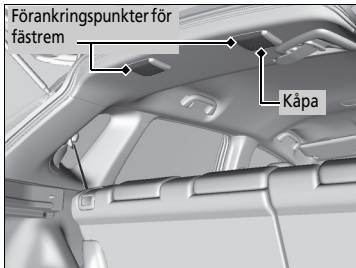

Två fästpunkter för barnstolar finns i taket vid de yttre platserna i baksätet. Om du har en bilbarnstol som har en medföljande fästrem men kan installeras med säkerhetsbälte, kan fästremmen användas för ökad säkerhet.

1. Lokalisera lämplig förankringspunkt för fästremmen.
2. Sänk nackstödet så långt det går.
3. Öppna luckan till förankringen.
4. Dra fästremmen över ryggstödet. Se till att remmen inte har snott sig.
5. Fäst fästremmens krok i förankringen.
6. Dra åt fästremmen enligt bilbarnstolstillverkarens anvisningar.

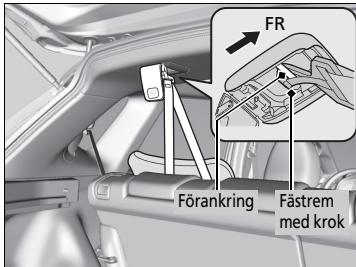

## Ökad säkerhet med en fästrem

**WARNING:** Förankringar för bilbarnstolar är endast avsedda att motstå de belastningar som en korrekt monterad bilbarnstol utsätter dem för. De får under inga omständigheter användas för säkerhetsbälten för vuxna, selar eller för att fästa andra föremål eller annan utrustning i fordonet.

Använd alltid en fästrem för framåtvända barnstolar vid användning av säkerhetsbälte eller nedre fästpunkter.

## Säkerhet för större barn

### ■ Skydda större barn

Nedan följer anvisningar hur man kontrollerar att säkerhetsbältet passar, vilken typ av bälteskudde man ska välja och viktiga försiktighetsåtgärder för barn som måste sitta i framsätet.

### ■ Kontrollera att säkerhetsbältet passar

När barnet är för stort för en bilbarnstol ska barnet sitta i baksätet och använda det vanliga trepunktsbältet. Se till att barnet sitter upprätt och tillbakalutat innan du kontrollerar nedanstående punkter.



#### ■ Checklista

- Kan barnet böja knäna bekvämt över säteskanten?
- Sitter bältets diagonaldel mellan barnets hals och arm, d.v.s. över axeln?
- Ligger höftdelen så lågt som möjligt, d.v.s. så att den vidrör lårbenen?
- Kan barnet sitta bekvämt så här under hela resan?

Om du kan svara ja på alla dessa frågor, är barnet tillräckligt stort för att använda trepunktsbältet på rätt sätt. Om du svarar nej på någon eller några av frågorna behöver barnet fortfarande använda bälteskudde.

### ► Säkerhet för större barn

## ⚠ VARNING

Om man låter ett barn som är 12 år eller yngre sitta fram kan det resultera i skador eller dödsfall om det främre passagerarsätets krockkudde löser ut.

Om ett större barn måste sitta i framsätet ska du flytta sätet så långt bak som möjligt, se till att barnet sitter upprätt och använder säkerhetsbältet på rätt sätt (använd bälteskudde vid behov).



## Bälteskuddar



Om trepunktsbältet inte kan användas korrekt ska barnet sitta på en bälteskudde i baksätet. För barnets säkerhet ska du kontrollera att barnet uppfyller tillverkarens rekommendationer.

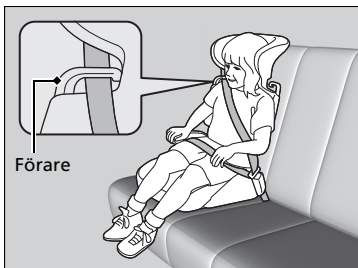

För vissa bälteskuddar finns ryggstöd att tillgå. Montera ryggstödet på bälteskudden och justera det så att det passar fordonssätet i enlighet med kuddtillverkarens anvisningar. Se till så att säkerhetsbältet löper genom skåran i axelhöjd på ryggstödet och att bältet inte ligger emot eller går över barnets hals.

## Bälteskuddar

Läs och följ alltid tillverkarens anvisningar vid montering och användning av en bälteskudde.

Det finns olika typer (höga och låga) av bälteskuddar. Välj en bälteskudde som gör att barnet kan använda bältet korrekt.

Vi rekommenderar en bälteskudde med ryggstöd eftersom det då är lättare att justera axelremmen.

## ■ Skydda större barn – slutkontroller

I bilens baksäte kan barn sitta fastspända på rätt sätt. Gör följande om du har flera barn i bilen och ett av dem måste sitta i framsätet:

- Se till att du har läst och helt förstått alla anvisningar och säkerhetsföreskrifter i denna handbok.
- Skjut det främre passagerarsätet så långt bak som möjligt.
- Se till att barnet sitter upprätt och tillbakalutat i sätet.
- Kontrollera att säkerhetsbältet ligger rätt så att barnet sitter säkert i sätet.

## ■ Tillsyn av barn i bilen

Det är viktigt att hålla ett öga på barn i bilen. Även äldre, mer mogna barn behöver ibland bli påmind om att de ska spänna fast säkerhetsbältet och sitta ordentligt.

## Kolmonoxid

Avgaserna från detta fordon innehåll kolmonoxid, en färg- och luktlös gas som är ytterst giftig. Vid korrekt underhåll kommer kolmonoxid inte att tränga in i kupén.

### ■ Kontrollera om avgassystemet läcker under följande omständigheter:

- Om avgassystemet låter konstigt.
- Om du misstänker att avgassystemet kan ha skadats.
- När bilen hissas upp för oljebyte.

Om du kör med bakluckan öppen finns det risk för att luftströmmen suger in farliga avgaser i kupén. Om man måste köra med bakluckan öppen, ska man även öppna alla fönster och ställa in värme- och kylsystemet\*/klimatanläggningen\* enligt nedan.

1. Välj läget för friskluft.
2. Välj läget .
3. Ställ in fläkten på högsta hastigheten.
4. Ställ in temperaturreglaget på en behaglig nivå.

Justera värme- och kylsystemet\*/klimatanläggningen\* på samma sätt som om du stod parkerad med motorn igång.

### ⌘ Kolmonoxid

## VARNING

Kolmonoxid är en giftig gas. Vid inandning kan den leda till medvetslöshet och i värsta fall döden.

**Undvik slutna utrymme eller aktiviteter där du kan utsättas för kolmonoxid.**

Ett slutet utrymme, t.ex. ett garage, kan snabbt fyllas med kolmonoxid.

Låt inte motorn gå med garageporten stängd. Även när garageporten är öppen ska du köra ut med det samma efter att du startat motorn.

## Dekalernas placering

Dessa dekaler sitter på de platser som anges i figuren nedan. De varnar för potentiella risker som kan leda till allvarliga skador eller dödsfall. Läs dekalerna noga.

Kontakta en återförsäljare för att få en utbytesdekal om den har lossnat eller är svårsläslig.

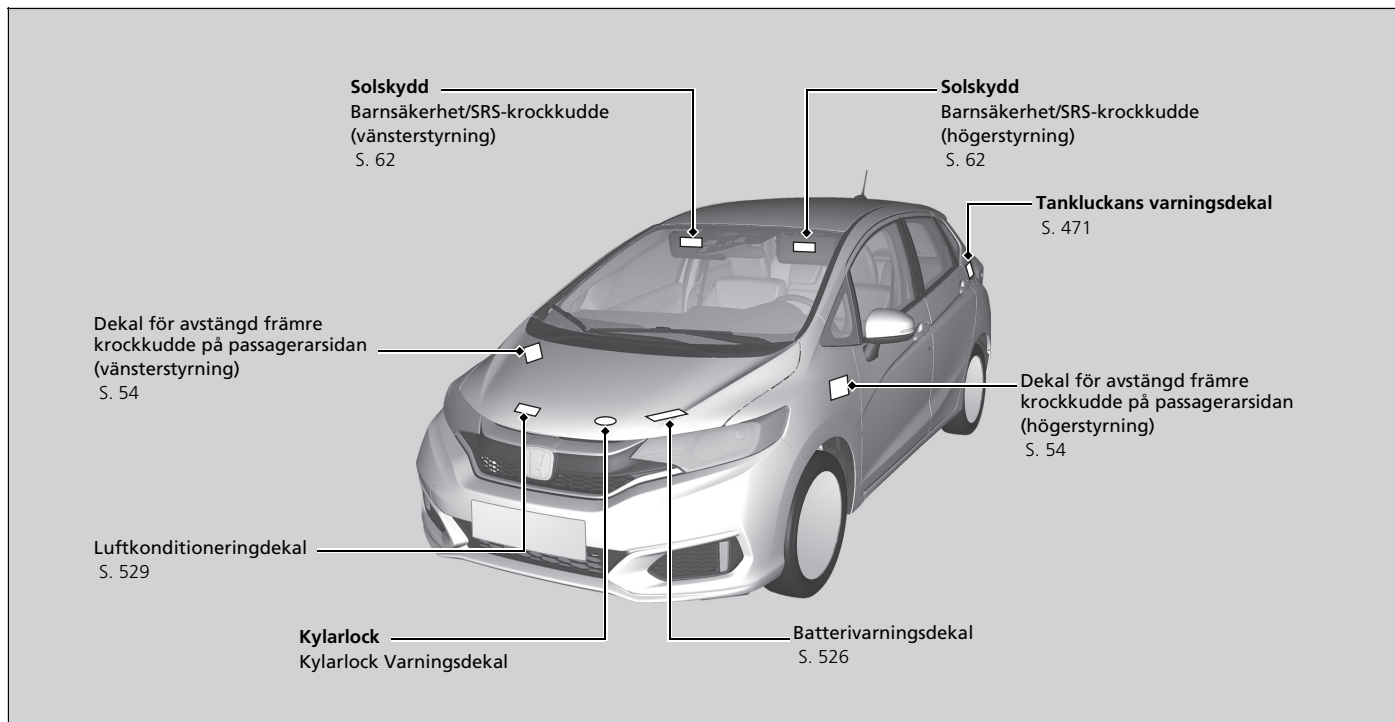





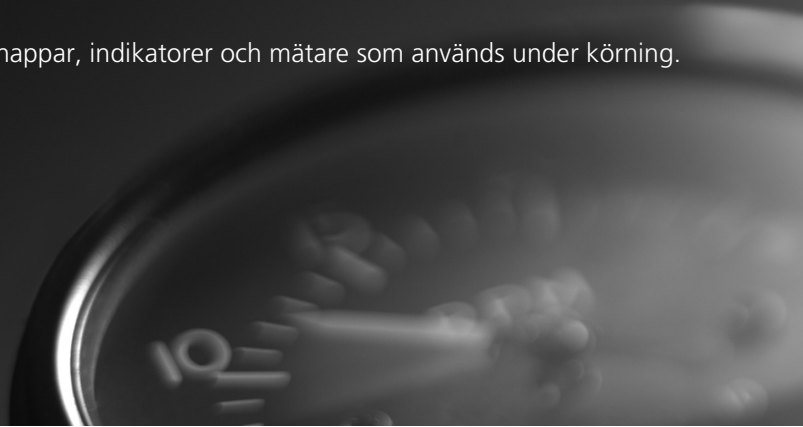

# Instrumentpanel





I det här kapitlet beskrivs de knappar, indikatorer och mätare som används under körning.



<b>Indikatorer</b> .....	86
Varnings- och informationsmeddelanden på multiinformationsdisplayen .....	108
<b>Mätare och multiinformationsdisplay</b>	
Mätare .....	123
Multiinformationsdisplay .....	124



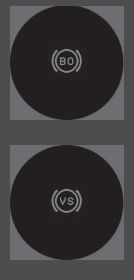



Indikator	Namn	Tänd/blinkande	Förklaring	Meddelande
	Indikator för parkeringsbroms och bromssystem (röd)	<ul style="list-style-type: none"> <li>• Tänds under några sekunder när tändningslåset vrides till ON *1 och släcks sedan om parkeringsbromsen lossas.</li> <li>• Tänds när man drar åt handbromsen och släcks när man lossar den.</li> <li>• Summern ljuder och lampan tänds om du kör och handbromsen inte är helt lossad.</li> <li>• Tänds när bromsvätskenivån är låg.</li> <li>• Tänds om ett fel på bromssystemet uppstår.</li> </ul>	<ul style="list-style-type: none"> <li>• <b>Åtgärd om den tänds under körning</b> – kontrollera att du har lossat handbromsen. Kontrollera bromsvätskenivån. <ul style="list-style-type: none"> <li>☒ <b>Åtgärd när indikatorn tänds under färd</b> s. 569</li> </ul> </li> <li>• <b>Åtgärd om den tänds tillsammans med ABS-indikatorn</b> – Låt din återförsäljare kontrollera fordonet. <ul style="list-style-type: none"> <li>☒ <b>Om indikatorn för bromssystemet (röd) tänds</b> s. 569</li> </ul> </li> </ul>	   

\*1: Modeller med nyckelfritt system har en **ENGINE START/STOP**-knapp istället för tändningslås.

Indikator	Namn	Tänd/blinkande	Förklaring	Meddelande
	Indikator för bromssystem (gul)	<ul style="list-style-type: none"> <li>• Tänds i några sekunder när tändningslåset vrids om till ON *1 och slocknar sedan.</li> <li>• Tänds om det finns ett problem med ett system som har att göra med bromsning andra än det konventionella bromssystemet.</li> </ul>	<ul style="list-style-type: none"> <li>• <b>Lyser hela tiden</b> – Låt din återförsäljare kontrollera fordonet.</li> </ul>	
		<ul style="list-style-type: none"> <li>• Tänds om det uppstår ett fel på det Aktiva City-bromssystemet.</li> </ul>	<ul style="list-style-type: none"> <li>• <b>Tänds tillsammans med indikatorn för CTBA.</b> – Aktivt City-bromssystem aktiveras inte. Låt din återförsäljare kontrollera fordonet.   <b>Aktivt City-bromssystem</b> S. 457</li> </ul>	

\*1: Modeller med nyckelfritt system har en **ENGINE START/STOP**-knapp istället för tändningslås.



Indikator	Namn	Tänd/blinkande	Förklaring	Meddelande
	Indikator för lågt oljetryck	<ul style="list-style-type: none"> <li>Tänds när tändningslåset vrids om till ON *1 och slocknar när motorn startar.</li> <li>Tänds vid lågt motoroljetryck.</li> </ul>	<ul style="list-style-type: none"> <li><b>Åtgärd om den tänds under körning</b> – Stanna omedelbart på en säker plats. <ul style="list-style-type: none"> <li>☒ <b>Om indikatorn för lågt oljetryck tänds</b> S. 568</li> </ul> </li> </ul>	
	Felindikatorlampa	<ul style="list-style-type: none"> <li>Tänds när tändningslåset vrids om till ON *1 och slocknar när motorn startar.</li> <li>Tänds om ett fel på avgasreningssystemet uppstår.</li> <li>Blinkar om feltändning i motorns cylindrar detekteras.</li> </ul>	<ul style="list-style-type: none"> <li><b>Åtgärd om den tänds under körning</b> – Låt din återförsäljare kontrollera fordonet.</li> <li><b>Åtgärd om den blinkar under körning</b> – Stanna på en säker plats där det inte finns lättantändligt material. Stäng av motorn i minst 10 minuter och låt den svalna. Ta därefter fordonet till en återförsäljare. <ul style="list-style-type: none"> <li>☒ <b>Om motorvarningslampan tänds eller blinkar</b> S. 569</li> </ul> </li> <li>Visar självttestresultatet för diagnosen av avgasreningssystemet.</li> </ul>	









\*1: Modeller med nyckelfritt system har en **ENGINE START/STOP**-knapp istället för tändningslås.

Indikator	Namn	Tänd/blinkande	Förklaring	Meddelande
	Indikator för laddningssystem	<ul style="list-style-type: none"> <li>Tänds när tändningslåset vrids om till ON *1 och slocknar när motorn startar.</li> <li>Tänds när batteriet inte laddar tillräckligt.</li> </ul>	<ul style="list-style-type: none"> <li><b>Åtgärd om den tänds under körning</b> – Stäng av värme- och kylsystem*/ klimatanläggning* och den eluppvärmda bakrutan så elförbrukningen minskas.   <b>Om indikatorn för laddningssystemet tänds</b> S. 568</li> </ul>	
	Växellägesindikator*	<ul style="list-style-type: none"> <li>Anger aktuellt växelläge.</li> </ul>	 <b>Växla</b> S. 402	
	Växellådeindikator*	<ul style="list-style-type: none"> <li>Blinkar om ett problem uppstår i transmissionen.</li> </ul>	<ul style="list-style-type: none"> <li><b>Åtgärd om den blinkar under körning</b>– Undvik plötsliga starter och accelerationer, och låt snarast en återförsäljare kontrollera fordonet.</li> </ul>	



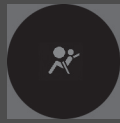

\*1: Modeller med nyckelfritt system har en **ENGINE START/STOP**-knapp istället för tändningslås.

Indikator	Namn	Tänd/blinkande	Förklaring	Meddelande
	<b>M</b> (7-växlat manuellt växelläge) Indikator/ Växelindikator*	<ul style="list-style-type: none"> <li>Tänds när det 7-växlade manuella växelläget är aktiverat.</li> </ul>	<p>📖 <b>7-växlat manuellt växelläge</b> S. 404</p>	—
	Indikator för bältesvarnare	<ul style="list-style-type: none"> <li>Tänds om du inte har spänt fast säkerhetsbältet och vrider tändningsnyckeln till läge ON *1.</li> <li>Om passageraren i framsätet inte är fastspänd med bilbältet tänds lampan några sekunder senare.</li> <li>Blinkar under körning om föraren eller passageraren i framsätet inte har spänt fast bilbältet. Summern ljuder och indikatorn blinkar med jämna intervall.</li> </ul>	<ul style="list-style-type: none"> <li>Summern tystnar och indikatorn slocknar när föraren och passageraren fram spänner fast sina bilbälten.</li> <li><b>Fortsätter lysa efter det att du eller passageraren fram har spänt fast bilbältena</b> – ett detektionsfel kan ha uppstått i sensorn. Låt din återförsäljare kontrollera fordonet.</li> <li>📖 <b>Bältesvarning</b> S. 39</li> </ul>	 





\*1 : Modeller med nyckelfritt system har en **ENGINE START/STOP**-knapp istället för tändningslås.

Indikator	Namn	Tänd/blinkande	Förklaring	Meddelande
	Indikator för låg bränslenivå	<ul style="list-style-type: none"> <li>• Tänds när bränslereserven börjar bli låg (cirka 5,3 liter kvar).</li> <li>• Blinkar om ett fel på bränslemätaren har uppstått.</li> </ul>	<ul style="list-style-type: none"> <li>• <b>Åtgärd om den tänds</b> – tanka snart.</li> </ul>	
			<ul style="list-style-type: none"> <li>• <b>Åtgärd om den blinkar</b> – Låt din återförsäljare kontrollera fordonet.</li> </ul>	
	Indikator för låsningsfria bromsar (ABS)	<ul style="list-style-type: none"> <li>• Tänds i några sekunder när tändningslåset vrids om till ON *1 och slocknar sedan.</li> <li>• Om indikatorn tänds vid något annat tillfälle är det något fel på ABS-systemet.</li> </ul>	<ul style="list-style-type: none"> <li>• <b>Lyser hela tiden</b> – Låt din återförsäljare kontrollera fordonet. När indikatorn lyser fungerar bromsarna fortfarande, men är inte låsningsfria.   <b>Låsningsfria bromsar (ABS)</b> s. 455</li> </ul>	
	Indikator för SRS-system (krockkuddar)	<ul style="list-style-type: none"> <li>• Tänds i några sekunder när tändningslåset vrids om till ON *1 och slocknar sedan.</li> <li>• Tänds om ett problem uppstår på något av följande: <ul style="list-style-type: none"> <li>- SRS-systemet.</li> <li>- Sidokrockkuddesystem.</li> <li>- Sidokrockgardinssystem.</li> <li>- Bältessträckarna.</li> </ul> </li> </ul>	<ul style="list-style-type: none"> <li>• <b>Åtgärd om den lyser hela tiden eller inte tänds alls</b> – Låt din återförsäljare kontrollera fordonet.</li> </ul>	

\*1: Modeller med nyckelfritt system har en **ENGINE START/STOP**-knapp istället för tändningslås.

Indikator	Namn	Tänd/blinkande	Förklaring	Meddelande
 	Av/På-indikatorer för den främre krockkudden på passagerarsidan	<ul style="list-style-type: none"> <li>Båda indikatorerna tänds i några sekunder när tändningslåset vrids om till ON *1 och slocknar sedan efter systemkontrollen. När den främre krockkudden på passagerarsidan är aktiv: På-indikatorn tänds och lyser i ca 60 sekunder. När den främre krockkudden på passagerarsidan är inaktiv: Av-indikatorn tänds igen och lyser sedan kontinuerligt. Detta är en påminnelse om att det främre passagerarsätets krockkudde är bortkopplad.</li> </ul>	 <b>Avstängningssystem av krockkudde för passagerare fram</b> S. 54	—



\*1: Modeller med nyckelfritt system har en **ENGINE START/STOP**-knapp istället för tändningslås.

Indikator	Namn	Tänd/blinkande	Förklaring	Meddelande
	Indikator för stabiliseringssystem (VSA)	<ul style="list-style-type: none"> <li>• Tänds i några sekunder när tändningslåset vrids om till ON *1 och slocknar sedan.</li> <li>• Blinkar när VSA-systemet är aktiverat.</li> <li>• Tänds om ett fel på VSA- eller hjälpsystemet för start i backe uppstår.</li> </ul>	<ul style="list-style-type: none"> <li>• <b>Lyser hela tiden</b> – Låt din återförsäljare kontrollera fordonet. <ul style="list-style-type: none"> <li>➤ <b>Stabiliseringssystem (VSA)</b> S. 446</li> <li>➤ <b>Hjälpsystemet för start i backe</b> S. 394, 398</li> </ul> </li> </ul>	 
	Indikator för stabiliseringssystem (VSA) <b>OFF</b>	<ul style="list-style-type: none"> <li>• Tänds i några sekunder när tändningslåset vrids om till ON *1 och slocknar sedan.</li> <li>• Tänds när du inaktiverar VSA.</li> </ul>	<ul style="list-style-type: none"> <li>➤ <b>VSA på/av</b> S. 447</li> </ul>	—

\*1: Modeller med nyckelfritt system har en **ENGINE START/STOP**-knapp istället för tändningslås.



Indikator	Namn	Tänd/blinkande	Förklaring	Meddelande
	Indikator för hög temperatur (röd)	<ul style="list-style-type: none"> <li>Tänds i några sekunder när tändningslåset vrids om till ON *1 och slocknar sedan.</li> <li>Blinkar när motorns kylvätsketemperatur stiger och fortsätter lysa om temperaturen fortsätter att stiga.</li> </ul>	<ul style="list-style-type: none"> <li>Släcks och tänds med blått ljus när motorns kylvätsketemperatur är låg.</li> </ul>	—
			<ul style="list-style-type: none"> <li><b>Åtgärd om den blinkar under körning</b> – Sakta farten för att förhindra överhettning.</li> </ul>	 (vit)
	Indikator för låg temperatur (blå)	<ul style="list-style-type: none"> <li>Tänds när kylvätsketemperaturen är låg.</li> </ul>	<ul style="list-style-type: none"> <li><b>Åtgärd om den är tänd under färd</b> – Stanna omedelbart på en säker plats och låt motorn svalna.   <b>Överhettning</b> s. 566</li> </ul>	 (gul)
			<ul style="list-style-type: none"> <li>Om indikatorn fortsätter lysa sedan motorn har nått normal driftstemperatur kan det vara ett tecken på att det är fel på temperatursensorerna. Låt en återförsäljare kontrollera fordonet.</li> </ul>	—

\*1 : Modeller med nyckelfritt system har en **ENGINE START/STOP**-knapp istället för tändningslås.







Indikator	Namn	Tänd/blinkande	Förklaring	Meddelande
	<p>Indikator för öppen dörr och baklucka</p>	<ul style="list-style-type: none"> <li>• Tänds i några sekunder när tändningslåset vrids om till ON *1 och slocknar sedan.</li> <li>• Tänds om en dörr eller bagageluckan inte är helt stängd.</li> <li>• Summern ljuder och indikatorn tänds om någon av dörarna eller bakluckan är öppen under färd.</li> </ul>	<ul style="list-style-type: none"> <li>• Slocknar när alla dörrar och bagageluckan är stängda.</li> </ul>	

\*1: Modeller med nyckelfritt system har en **ENGINE START/STOP**-knapp istället för tändningslås.

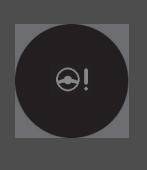

Indikator	Namn	Tänd/blinkande	Förklaring	Meddelande
	<p>Lågt däcktryck/Indikator för däcktrycksvarningssystem</p>	<ul style="list-style-type: none"> <li>• Tänds i några sekunder när tändningslåset vrids om till ON *<sup>1</sup> och slocknar sedan.</li> <li>• Kan tändas tillfälligt om tändningslåset vrids om till ON *<sup>1</sup> och fordonet inte körs inom 45 sekunder för att visa att kalibreringsprocessen ännu inte har slutförts.</li> <li>• Tänds och fortsätter att lysa när:             <ul style="list-style-type: none"> <li>- Ett eller flera däcktryck bedöms vara anmärkningsvärt låga.</li> <li>- Systemet inte har kalibrerats.</li> </ul> </li> </ul>	<ul style="list-style-type: none"> <li>• <b>Åtgärd om den tänds under körning</b> - Stanna på ett säkert ställe, kontrollera trycket i däck(-en) och fyll på vid behov.</li> <li>• <b>Fortsätter lysa efter det att däcken pumpats upp till rekommenderat ringtryck</b> - Systemet behöver kalibreras.             <ul style="list-style-type: none"> <li>▣ <b>Kalibrera däcktrycksvarningssystemet</b> S. 449</li> </ul> </li> </ul>	  

\*1 : Modeller med nyckelfritt system har en **ENGINE START/STOP**-knapp istället för tändningslås.

Indikator	Namn	Tänd/blinkande	Förklaring	Meddelande
	Indikator för elektrisk servostyrning (EPS-system)	<ul style="list-style-type: none"> <li>Tänds när tändningslåset vrids om till ON *1 och slocknar när motorn startar.</li> <li>Tänds om ett fel uppstår i EPS-systemet.</li> </ul>	<ul style="list-style-type: none"> <li><b>Åtgärd om den lyser hela tiden eller inte tänds alls</b> – Låt din återförsäljare kontrollera fordonet.   <b>Om indikatorn för det elektriska servostyrningssystemet (EPS) tänds</b> s. 570</li> </ul>	
	Indikator för systemmeddelande	<ul style="list-style-type: none"> <li>Tänds i några sekunder när tändningslåset vrids om till ON *1 och slocknar sedan.</li> <li>Tänds samtidigt som en pipsignal ljuder när ett problem uppstår. Ett systemmeddelande visas dessutom på multiinformationsdisplayen.</li> </ul>	<ul style="list-style-type: none"> <li>När lampan lyser, tryck på /▼-knappen (information) för att visa meddelandet igen.</li> <li>Se information om indikatorerna i det här kapitlet när ett systemmeddelande visas på multiinformationsdisplayen. Vidta lämplig åtgärd med hänsyn till meddelandet.</li> <li>Multiinformationsdisplayen återgår inte till normal visning såvida inte varningen avbryts eller knappen trycks in.</li> </ul>	

\*1: Modeller med nyckelfritt system har en **ENGINE START/STOP**-knapp istället för tändningslås.

Indikator	Namn	Tänd/blinkande	Förklaring	Meddelande
	Blinkers och varningsblinkers	<ul style="list-style-type: none"> <li>• Blinkar när blinkersspaken manövreras.</li> <li>• Blinkar samtidigt med alla blinkers om knappen för varningsblinkers trycks in.</li> <li>• Blinkar samtidigt som alla blinkers när man trampar på bromspedalen vid körning i hög hastighet.</li> </ul>	<ul style="list-style-type: none"> <li>• <b>Blinkar inte eller blinkar snabbt</b> – en glödlampa i blinkersen är trasig. Byt glödlampa genast.   <b>Byta glödlampor</b> S. 503, 505   <b>Nödstoppsignal</b> S. 462</li> </ul>	—
	Indikator för helljus	<ul style="list-style-type: none"> <li>• Tänds när helljuset är på.</li> </ul>	—	—
	Indikator för tändbelysning	<ul style="list-style-type: none"> <li>• Tänds när belysningsomkopplaren är på eller i <b>AUTO</b>-läge när ytterbelysningen är tänd.</li> </ul>	<ul style="list-style-type: none"> <li>• Om du tar ut nyckeln ur tändningslåset*, eller ställer in tändläsläget* FORDONET AV (LÅST) medan ytterbelysningen är tänd hörs en ljudsignal när förardörren öppnas.</li> </ul>	—
	Indikator för främre dimljus*	<ul style="list-style-type: none"> <li>• Tänds när det främre dimljuset är tänt.</li> </ul>	—	—
	Indikator för bakre dimljus	<ul style="list-style-type: none"> <li>• Tänds när det bakre dimljuset är tänt.</li> </ul>	—	—







Indikator	Namn	Tänd/blinkande	Förklaring	Meddelande
	<p>Indikator för startspärrsystem</p>	<ul style="list-style-type: none"> <li>• Tänds kortvarigt när tändningen vrids till läge ON *<sup>1</sup> och slocknar sedan.</li> <li>• Tänds om startspärrsystemet inte kan identifiera nyckelinformationen.</li> </ul>	<ul style="list-style-type: none"> <li>• <b>Blinkar</b> – <ul style="list-style-type: none"> <li><b>Modeller utan nyckelfritt system</b> Det går inte att starta motorn. Vrid tändningslåset till läge LOCK , ta ut nyckeln, sätt i den igen och vrid till läge ON  igen.</li> <li><b>Modeller med nyckelfritt system</b> Det går inte att starta motorn. Ställ in tändlåsläget på FORDONET AV (LÅST), välj sedan ON-läge igen.</li> </ul> </li> <li>• <b>Blinkar upprepade gånger</b> – ett fel kan ha uppstått i systemet. Låt din återförsäljare kontrollera fordonet.</li> <li>• Försök inte ändra systemet eller lägga till enheter. Elfel kan då uppstå.</li> </ul>	<p>—</p>

\*1: Modeller med nyckelfritt system har en **ENGINE START/STOP**-knapp istället för tändningslås.

Indikator	Namn	Tänd/blinkande	Förklaring	Meddelande
	Indikator för säkerhetssystemets larm *	<ul style="list-style-type: none"> <li>Blinkar när säkerhetssystemets larm har ställts in.</li> </ul>	 <b>Säkerhetslarm</b> * S. 159	—
	Indikator för nyckelfritt system *	<ul style="list-style-type: none"> <li>Tänds under några sekunder när tändningslåset sätts i läge ON och slocknar sedan.</li> <li>Indikatorn tänds så snart ett problem upptäcks i det nyckelfria systemet eller det nyckelfria tändningssystemet.</li> </ul>	<ul style="list-style-type: none"> <li><b>Åtgärd om den lyser hela tiden eller inte tänds alls</b> – Låt din återförsäljare kontrollera fordonet.</li> </ul>	

\*1 : Vänsterstyrd modell









\*2 : Högerstyrd modell

Indikator	Namn	Tänd/blinkande	Förklaring	Meddelande
	Uppväxlingsindikator	<ul style="list-style-type: none"> <li>Tänds kortvarigt när tändningen vrids till läge ON *1 och slocknar sedan.</li> <li>Tänds när du rekommenderas att lägga i en högre växel.</li> </ul>	<ul style="list-style-type: none"> <li>► Uppväxlingsindikator S. 406</li> <li>► Uppväxlings-/nedväxlingsindikatorer S. 408</li> </ul>	—
	Nedväxlingsindikator	<ul style="list-style-type: none"> <li>Tänds kortvarigt när tändningen vrids till läge ON *1 och slocknar sedan.</li> <li>Tänds när du rekommenderas att lägga i en lägre växel.</li> </ul>	<ul style="list-style-type: none"> <li>► Uppväxlings-/nedväxlingsindikatorer S. 408</li> </ul>	—
	Kontrolllampa för CRUISE MAIN	<ul style="list-style-type: none"> <li>Tänds när farthållaren är klar för användning.</li> </ul>	<ul style="list-style-type: none"> <li>► Farthållare S. 420</li> </ul>	—
	Indikator för justerbar hastighetsbegränsare	<ul style="list-style-type: none"> <li>Tänds när den justerbara hastighetsbegränsaren är klar för användning.</li> </ul>	<ul style="list-style-type: none"> <li>► Justerbar hastighetsbegränsare S. 423</li> </ul>	—
	Indikator för inställd hastighet för farthållare och justerbar hastighetsbegränsare	<ul style="list-style-type: none"> <li>Tänds när en hastighet för farthållare eller justerbar fartbegränsare har ställts in.</li> </ul>	<ul style="list-style-type: none"> <li>► Farthållare S. 420</li> <li>► Justerbar hastighetsbegränsare S. 423</li> </ul>	—



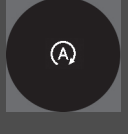

\*1: Modeller med nyckelfritt system har en **ENGINE START/STOP**-knapp istället för tändningslås.

\*2: Modeller med kontinuerligt variabel transmission.

\*3: Modeller med manuell växellåda.







Indikator	Namn	Tänd/blinkande	Förklaring	Meddelande
	Indikator för automatiskt helljussystem*	<ul style="list-style-type: none"> <li>Tänds i några sekunder när tändningslåset vrids om till ON *1 och slocknar sedan.</li> <li>Tänds när alla användningsförhållanden för stödsystemet för helljus uppfylls.</li> </ul>	<ul style="list-style-type: none"> <li> <b>Automatiskt Helljus (Helljus Support-system)*</b> s. 175</li> </ul>	—
	Indikator (grön) för automatiskt tomgångsstopp	<ul style="list-style-type: none"> <li>Tänds när det automatiska tomgångsstoppet är aktiverat. Motorn stängs av automatiskt.</li> </ul>	<ul style="list-style-type: none"> <li> <b>Automatiskt tomgångsstopp</b> S. 410, 415</li> </ul>	
		<p><b>Modeller med klimatanläggning</b></p> <ul style="list-style-type: none"> <li>Blinkar när de omgivningsförhållanden som råder kan få rutorna att imma igen.</li> <li>Blinkar när omgivningsförhållandena kan komma att skilja sig från klimatanläggningens inställningar.</li> <li> (vindruteavfrostning) trycks ner.</li> </ul> <p><b>Modeller med värme- och kylsystem</b></p> <ul style="list-style-type: none"> <li>Blinkar när fläkten startar och fördelningsreglaget står på .</li> </ul>	<p><b>Modeller med manuell växellåda</b></p> <ul style="list-style-type: none"> <li>Tryck ned kopplingspedalen. Motorn startar automatiskt igen.</li> <li> <b>Automatiskt tomgångsstopp</b> S. 415</li> </ul>	 (vit)

\*1: Modeller med nyckelfritt system har en **ENGINE START/STOP**-knapp istället för tändningslås.

Indikator	Namn	Tänd/blinkande	Förklaring	Meddelande
	Indikator för automatiskt tomgångsstopp (gul)	<ul style="list-style-type: none"> <li>• Tänds i några sekunder när tändningslåset vrids om till ON *1 och slocknar sedan.</li> <li>• Blinkar om ett fel på det automatiska tomgångsstopsystemet uppstår.</li> </ul>	<ul style="list-style-type: none"> <li>• <b>Åtgärd om den blinkar</b> – Låt din återförsäljare kontrollera fordonet.</li> </ul>	
		<ul style="list-style-type: none"> <li>• Tänds när det automatiska tomgångsstopsystemet har stängts av med det automatiska tomgångsstopsystemets <b>OFF</b>-knapp.</li> </ul>	<ul style="list-style-type: none"> <li>➤ <b>Automatiskt tomgångsstopp PÅ/AV</b> S. 411, 416</li> </ul>	

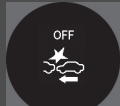
\*1: Modeller med nyckelfritt system har en **ENGINE START/STOP**-knapp istället för tändningslås.



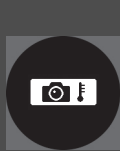
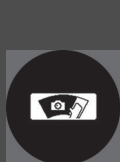

Indikator	Namn	Tänd/blinkande	Förklaring	Meddelande
	*Indikator för kollisionvarnare fram	<ul style="list-style-type: none"> <li>Tänds i några sekunder när tändningslåset vrids om till ON *1 och slocknar sedan.</li> <li>Tänds när främre kollisionvarnarsystemet ställts in för att stängas av.</li> <li>Tänds om ett fel uppstår i systemet.</li> </ul>	<ul style="list-style-type: none"> <li><b>Lyser hela tiden utan att systemet är avstängt</b> – Låt din återförsäljare kontrollera fordonet.</li> </ul>	 <p>(vit)</p>  <p>(gul)</p>
		<ul style="list-style-type: none"> <li>Tänds när systemet stänger av sig själv.</li> </ul>	<ul style="list-style-type: none"> <li><b>Fortsätter lysa</b> – Temperaturen i kameran är för hög. Systemet aktiveras när temperaturen i systemet har svalnat.                             <ul style="list-style-type: none"> <li> <b>Automatisk avstängning</b> S. 436</li> </ul> </li> <li><b>Fortsätter lysa</b> – Området runt kameran är igensatt av smuts, lera eller liknande. Stanna fordonet på ett säkert ställe och torka rent med en mjuk trasa.</li> <li>Låt en återförsäljare kontrollera fordonet om indikatorn och meddelandet återaktiveras när du rengjort området runt kameran.                             <ul style="list-style-type: none"> <li> <b>Automatisk avstängning</b> S. 436</li> </ul> </li> </ul>	 



\*1: Modeller med nyckelfritt system har en **ENGINE START/STOP**-knapp istället för tändningslås.

Indikator	Namn	Tänd/blinkande	Förklaring	Meddelande
	*Indikator för filbytesvarnare	<ul style="list-style-type: none"> <li>Tänds i några sekunder när tändningslåset vrids om till ON *<sup>1</sup> och slocknar sedan.</li> <li>Tänds om det uppstår ett fel på filbytesvarnarsystemet.</li> </ul>	<ul style="list-style-type: none"> <li><b>Lyser hela tiden</b> – Låt din återförsäljare kontrollera fordonet.</li> </ul>	
		<ul style="list-style-type: none"> <li>Tänds när systemet stänger av sig själv.</li> </ul>	<ul style="list-style-type: none"> <li><b>Fortsätter lysa</b> – Temperaturen i kameran är för hög. Använd värme- och kylsystemen*/ klimatkontrollsystemet* för att kyla ner kameran. Systemet aktiveras när temperaturen i kameran har sänkts.   <b>Filbytesvarnarkamera</b> S. 439</li> </ul>	
			<ul style="list-style-type: none"> <li><b>Fortsätter lysa</b> – Området runt kameran är igensatt av smuts, lera eller liknande. Stanna fordonet på ett säkert ställe och torka rent med en mjuk trasa.</li> <li>Låt en återförsäljare kontrollera ditt fordon om indikatorn och meddelandet återaktiveras när du rengjort området runt kameran.   <b>Filbytesvarnarkamera</b> S. 439</li> </ul>	

\*1: Modeller med nyckelfritt system har en **ENGINE START/STOP**-knapp istället för tändningslås.

Indikator	Namn	Tänd/blinkande	Förklaring	Meddelande
CTBA	Indikator för Aktivt City-bromssystem (CTBA)	<ul style="list-style-type: none"> <li>Tänds i några sekunder när tändningslåset vrids om till ON *1 och slocknar sedan.</li> </ul>	—	—
		<ul style="list-style-type: none"> <li>Släcks när du har valt att Aktivt City-bromssystemet ska slås på.</li> <li>Tänds när du har valt att Aktivt City-bromssystemet ska stängas av.</li> </ul>	<ul style="list-style-type: none"> <li> <b>Aktivt City-bromssystem</b> S. 457</li> <li> <b>Kundanpassade funktioner</b> S. 131</li> </ul>	—
		<ul style="list-style-type: none"> <li>Tänds när området runt lasergivaren, som är placerad i övre delen av vindrutan, är täckt av t.ex. smuts, is och frost.</li> <li>Kan tändas under körning i dåligt väder (regn, dimma, snö).</li> </ul>	<ul style="list-style-type: none"> <li>Ta bort smuts eller annat material med hjälp av spolare och torkare.</li> <li>Stanna fordonet på ett säkert ställe och torka bort smuts eller annat material som täcker området runt lasergivaren på vindrutan.</li> <li> <b>Aktivt City-bromssystem</b> S. 457</li> <li>Systemet aktiveras igen när alla hinder undanröjts.</li> </ul>	
		<ul style="list-style-type: none"> <li>Tänds när snö samlats på huven.</li> </ul>	<ul style="list-style-type: none"> <li>Stanna fordonet på ett säkert ställe och ta bort snö från motorhuven.</li> </ul>	





\*1: Modeller med nyckelfritt system har en **ENGINE START/STOP**-knapp istället för tändningslås.

Indikator	Namn	Tänd/blinkande	Förklaring	Meddelande
<p><b>CTBA</b></p>	<p>Indikator för Aktivt City-bromssystem (CTBA)</p>	<ul style="list-style-type: none"> <li>• Kan tändas när temperaturen i området runt lasergivaren är hög.</li> </ul>	<ul style="list-style-type: none"> <li>• Använd värme och kylsystem*/ klimatanläggningen* för att kyla ned området runt lasersensorn.</li> <li>• Systemet aktiveras igen när temperaturen i området runt lasergivaren sänks.</li> </ul>	
		<ul style="list-style-type: none"> <li>• Tänds tillsammans med bromssystemets indikator (orange) om något fel uppstår i systemet.</li> </ul>	<ul style="list-style-type: none"> <li>• Systemet aktiveras inte. Låt din återförsäljare kontrollera fordonet.</li> </ul>	



\* Ej tillgängligt på alla modeller



## Varnings- och informationsmeddelanden på multiinformationsdisplayen

Följande meddelanden visas enbart på multiinformationsdisplayen. Tryck på -knappen (information) för att visa meddelandet igen när indikatorn för systemmeddelanden är tänd.

Meddelande	Tillstånd	Förklaring
	<p><b>Modeller med kontinuerligt variabel transmission</b></p> <ul style="list-style-type: none"> <li>• Visas samtidigt som inställningarna anpassas och växelspaken flyttas från <b>P</b>.</li> </ul> <p><b>Modeller med manuell växellåda</b></p> <ul style="list-style-type: none"> <li>• Visas samtidigt som inställningarna anpassas och parkeringsbromsen lossas.</li> </ul>	<p>➤ <b>Kundanpassade funktioner</b> S. 131</p>
	<ul style="list-style-type: none"> <li>• Tänds när utomhustemperaturen faller under 3 °C med tändningslåset i läge ON <b>II</b>*1.</li> </ul>	<ul style="list-style-type: none"> <li>• Det finns risk för att väglaget är isigt och halt.</li> </ul>
	<ul style="list-style-type: none"> <li>• Visas när något av säkerhetsbältena i baksätet är fastspänt eller inte fastspänt eller när en dörr är öppen eller stängd.</li> </ul>	<p>➤ <b>Bältesvarning</b> S. 39</p>
	<ul style="list-style-type: none"> <li>• Tänds när fordonet hastighet når den inställda hastigheten. Du kan ställa in två olika hastigheter för larmet.</li> </ul>	<p>➤ <b>Inställning av hastighetslarm</b> S. 129</p>



\*1 : Modeller med nyckelfritt system har en **ENGINE START/STOP**-knapp istället för tändningslås.

Meddelande	Tillstånd	Förklaring
	<ul style="list-style-type: none"> <li>• Visas när motoroljenivån är låg medan motorn är igång.</li> </ul>	<ul style="list-style-type: none"> <li>• <b>Om den lyser under färd</b> – Stanna omedelbart på en säker plats.             <ul style="list-style-type: none"> <li>▣ Om symbolen för låg oljenivå visas S. 572</li> </ul> </li> </ul>
	<ul style="list-style-type: none"> <li>• Åtgärd om den tänds när motorn är i gång har det uppstått ett systemproblem med motoroljenivågivaren.</li> </ul>	<ul style="list-style-type: none"> <li>• Låt din återförsäljare kontrollera fordonet.</li> </ul>
	<ul style="list-style-type: none"> <li>• Tänds om det uppstår problem med det automatiska belysningsstyrsystemet.</li> </ul> <p><b>Modeller med LED-strålkastare</b></p> <ul style="list-style-type: none"> <li>• Tänds om det uppstår problem med LED-strålkastarna.</li> </ul>	<ul style="list-style-type: none"> <li>• <b>Om den lyser under färd</b> – Slå på belysningen manuellt och låt en återförsäljare kontrollera fordonet.</li> <li>• Låt din återförsäljare kontrollera fordonet.</li> </ul>

Meddelande	Tillstånd	Förklaring
	<ul style="list-style-type: none"> <li>• Blinkar när det aktiva City-bromssystemet känner av risk för kollision med ett framförvarande fordon. Pipsignalen ljuder.</li> </ul>	<ul style="list-style-type: none"> <li>• Trampa på bromsen och håll ett lämpligt avstånd till det framförvarande fordonet. Varningen försvinner.</li> <li>• Systemet ansätter automatiskt bromsen om en kollision verkar oundviklig.                      ➤ <b>Aktivt City-bromssystem</b> s. 457</li> </ul>
	<ul style="list-style-type: none"> <li>• Ändrar displayen när fordonet stoppas av det aktiva City-bromssystemet. Ljudsignalen upphör.</li> </ul>	

Meddelande	Tillstånd	Förklaring
	<ul style="list-style-type: none"> <li>• Tänds när det automatiska tomgångsstoppet av någon anledning inte aktiveras.</li> <li>• Tänds när motorn startas igen automatiskt.</li> </ul>	<p>☒ <b>Det automatiska tomgångsstoppet aktiveras när:</b> S. 412, 417</p>
	<ul style="list-style-type: none"> <li>• Tänds när det automatiska tomgångsstoppet inte aktiveras på grund av att kylarvätsketemperaturen är för låg eller hög.</li> </ul>	<p>☒ <b>Det automatiska tomgångsstoppet aktiveras inte i följande fall:</b> S. 412, 417</p>
	<ul style="list-style-type: none"> <li>• Tänds när det automatiska tomgångsstoppet inte aktiveras på grund av att klimatanläggningen används och skillnaden mellan den inställda och den faktiska kupétemperaturen är stor.</li> </ul> <p><b>Modeller med kontinuerligt variabel transmission</b></p> <p><b>Modeller med klimatanläggning</b></p> <ul style="list-style-type: none"> <li>• Tänds när det automatiska tomgångsstoppet inte aktiveras på grund av att klimatanläggningen används och skillnaden mellan den inställda och den faktiska kupétemperaturen är stor.</li> </ul>	<p>☒ <b>Automatiskt tomgångsstopp</b> S. 410, 415</p> <ul style="list-style-type: none"> <li>• Motorn startas om automatiskt på några sekunder.</li> </ul>







Meddelande	Tillstånd	Förklaring
	<ul style="list-style-type: none"> <li>• Tänds när det automatiska tomgångsstoppet inte aktiveras på grund av att batteriets laddningsnivå är för låg.</li> <li>• Visas när batteriet har låga prestanda.</li> </ul>	<p>➤ <b>Automatiskt tomgångsstopp</b> S. 410, 415</p>
	<ul style="list-style-type: none"> <li>• Visas under följande systemförhållanden när automatiskt tomgångsstopp aktiveras: - Batteriets laddningsnivå är låg.</li> </ul>	<ul style="list-style-type: none"> <li>• Motorn startas om automatiskt på några sekunder.</li> </ul>
	<ul style="list-style-type: none"> <li>• Tänds när motorhuvén är öppen.</li> <li>• Visas om det uppstår problem med sensorn på batteriet.</li> <li>• Visas när batteriet inte laddar.</li> </ul>	<ul style="list-style-type: none"> <li>• Låt din återförsäljare kontrollera fordonet. ➤ <b>Kontrollera batteriet</b> S. 522</li> <li>• <b>Visas tillsammans med indikatorn för laddningssystemet</b> – Stäng av klimatanläggningen och den elvärmda bakrutan för att minska elförbrukningen. ➤ <b>Om indikatorn för laddningssystemet tänds</b> S. 568</li> </ul>

Modeller med kontinuerligt variabel transmission

Meddelande	Tillstånd	Förklaring
	<ul style="list-style-type: none"> <li>• Tänds om <b>ENGINE START/STOP</b>-knappen trycks in för att stänga av motorn utan att växelspaken är i läge <b>P</b>.</li> <li>• Tänds när motorn stannar utan att växelspaken är i <b>P</b>, och återstartar inte automatiskt.</li> <li>• Visas om motorhuvén öppnas när automatisk tomgångsstopp är aktiverat.</li> </ul>	<ul style="list-style-type: none"> <li>• Tryck två gånger på <b>ENGINE START/STOP</b>-knappen med foten borta från bromspedalen efter att växelspaken förts till <b>P</b>.</li> <li>• Om du vill slå på tändningen <b>II</b>*1 flyttar du växelspaken till <b>P</b>.</li> <li>• Om du vill starta motorn, följ det normala förfarandet.  <b>☒ Starta motorn</b> s. 392, 395</li> </ul>
	<ul style="list-style-type: none"> <li>• Visas när automatiskt tomgångsstopp inte aktiveras eftersom trycket på bromspedalen är för svagt.</li> </ul>	<ul style="list-style-type: none"> <li>• Tryck ned bromspedalen med kraft.</li> </ul>

\*1: Modeller med nyckelfritt system har en **ENGINE START/STOP**-knapp istället för tändningslås.





Modeller med manuell växellåda

Meddelande	Tillstånd	Förklaring
	<ul style="list-style-type: none"> <li>Tänds när växelspaken står i alla lägen utom <b>N</b>.</li> </ul>	<ul style="list-style-type: none"> <li>Växla till läge <b>N</b>.                     <ul style="list-style-type: none"> <li>► <b>Det automatiska tomgångsstoppet aktiveras när:</b> S. 417</li> </ul> </li> </ul>
	<ul style="list-style-type: none"> <li>Lyser vit när tändningslåset vrids till läge START <b>III</b>*1 innan kopplingspedalen trampats ned helt.</li> </ul> <p><b>Modeller med klimatanläggning</b></p> <ul style="list-style-type: none"> <li>Blinkar när de omgivningsförhållanden som råder kan få rutorna att imma igen.</li> <li>Blinkar när omgivningsförhållandena kan komma att skilja sig från klimatanläggningens inställningar.</li> <li> (vindruteavfrostning) trycks ner.</li> </ul> <p><b>Modeller med värme- och kylsystem</b></p> <ul style="list-style-type: none"> <li>Blinkar när fläkten startar och fördelningsreglaget står på .</li> </ul> <ul style="list-style-type: none"> <li>Lyser gul under följande omständigheter med det automatiska tomgångsstoppet aktiverat:                     <ul style="list-style-type: none"> <li>- Du använder inte säkerhetsbälte.</li> <li>- Växelspaken står i valfritt läge förutom <b>N</b>.</li> </ul> </li> </ul>	<ul style="list-style-type: none"> <li>Tryck ned kopplingspedalen.</li> <li>Tryck ned kopplingspedalen. Motorn startar automatiskt igen.                     <ul style="list-style-type: none"> <li>► <b>Automatiskt tomgångsstopp</b> S. 415</li> </ul> </li> <li>Tryck ned kopplingspedalen. Spänn fast säkerhetsbältet omedelbart och fortsätt hålla växelspaken i läget <b>N</b> nästa gång som det automatiska tomgångsstoppet aktiveras.</li> </ul>





\*1 : Modeller med nyckelfritt system har en **ENGINE START/STOP**-knapp istället för tändningslås.

Modeller med automatiskt helljussystem

Meddelande	Tillstånd	Förklaring
	<ul style="list-style-type: none"> <li>• Tänds om det uppstår problem med det automatiska helljuset.</li> <li>• Tänds när kameranlinsen till det automatiska helljuset blir smutsig.</li> </ul>	<ul style="list-style-type: none"> <li>• Ställ om helljusomkopplaren manuellt.</li> <li>• Om du kör med helljuset på när detta händer bländas helljuset av till halvljus.</li> <li>• Stanna på en säker plats och rengör kameranlinsen med en mjuk trasa.</li> <li>• Låt en återförsäljare kontrollera fordonet om meddelandet inte försvinner när linsen rengjorts.</li> </ul>

Meddelande	Tillstånd	Förklaring
	<ul style="list-style-type: none"> <li>• Visas när någon serviceåtgärd krävs inom mindre än 30 dagar. De återstående dagarna uppskattas utifrån dina körförhållanden.</li> </ul>	<ul style="list-style-type: none"> <li>• De återstående dagarna räknas ned en dag i taget.   <b>Servicepåminnesystem</b> S. 479</li> </ul>
	<ul style="list-style-type: none"> <li>• Visas när någon serviceåtgärd krävs inom mindre än 10 dagar. De återstående dagarna uppskattas utifrån dina körförhållanden.</li> </ul>	<ul style="list-style-type: none"> <li>• Se till att den indikerade servicepunkten utförs snarast möjligt.   <b>Servicepåminnesystem</b> S. 479</li> </ul>
	<ul style="list-style-type: none"> <li>• Tänds när den indikerade underhållsservicen fortfarande inte har utförts efter det att återstående dagar når 0.</li> </ul>	<ul style="list-style-type: none"> <li>• Fordonet har passerat den punkt där service är nödvändig. Låt omedelbart serva fordonet och se till att servicepåminnelsen återställs.   <b>Servicepåminnesystem</b> S. 479</li> </ul>

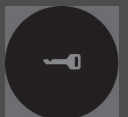



Modeller utan nyckelfritt system

Meddelande	Tillstånd	Förklaring
	<ul style="list-style-type: none"> <li>Visas när tändningsnyckeln vrids till läge ACCESSORY <b>I</b> från ON <b>II</b>. (Förardörren är stängd.)</li> </ul>	—
	<ul style="list-style-type: none"> <li>Visas när förardörren öppnas med tändningsnyckeln i läge ACCESSORY <b>I</b>.</li> </ul>	<ul style="list-style-type: none"> <li>Vrid om tändningslåset till LOCK <b>0</b> och ta ut nyckeln.</li> </ul>
	<ul style="list-style-type: none"> <li>Visas när förardörren öppnas med tändningsnyckeln i läge LOCK <b>0</b>.</li> </ul>	<ul style="list-style-type: none"> <li>Ta ut nyckeln ur tändningslåset.</li> </ul>
<div style="display: flex; flex-direction: column; align-items: center;"> <div style="display: flex; align-items: center; margin-bottom: 10px;">  <span style="margin-left: 5px;">*1</span> </div> <div style="display: flex; align-items: center;">  <span style="margin-left: 5px;">*2</span> </div> </div>	<ul style="list-style-type: none"> <li>Lyser vit när du vrids om tändningslåset till läge START <b>III</b> innan du har trampat ned kopplingen helt.</li> <li>Lyser gul när motorn inte återstartas automatiskt av följande skäl:             <ul style="list-style-type: none"> <li>- Motorhuvn är öppen.</li> <li>- Det finns ett problem i systemet som inaktiverar automatiskt tomgångsstopp.</li> </ul> </li> </ul>	<ul style="list-style-type: none"> <li>Vrid tändningslåset när du har tryckt ned kopplingspedalen helt.</li> <li>Följ den vanliga proceduren för att starta motorn.             <ul style="list-style-type: none"> <li>➤ <b>Starta motorn</b> S. 392</li> </ul> </li> </ul>

\*1: Modeller med manuell växellåda

\*2: Modeller med kontinuerligt variabel transmission

Modeller med nyckelfritt system



Meddelande	Tillstånd	Förklaring
 *1	<ul style="list-style-type: none"> <li>• Lyser vit när du har låst upp och öppnat förardörren.</li> <li>• Visas när du ställer in effektläget på TILLBEHÖR eller PÅ.</li> </ul>	<p>➤ <b>Starta motorn</b> S. 395</p>
 *2	<ul style="list-style-type: none"> <li>• Lyser gul när motorn inte återstartas automatiskt av följande skäl:             <ul style="list-style-type: none"> <li>- Motorhuvn är öppen.</li> <li>- Det finns ett problem i systemet som inaktiverar automatiskt tomgångsstopp.</li> </ul> </li> </ul>	<ul style="list-style-type: none"> <li>• Följ den vanliga proceduren för att starta motorn.</li> <li>➤ <b>Starta motorn</b> S. 395</li> </ul>
 (vit)	<ul style="list-style-type: none"> <li>• Tänds när fordonsströmmen är i läge ACCESSORY.</li> </ul>	<p>—</p>
 (gul)	<ul style="list-style-type: none"> <li>• Tänds efter att förardörren öppnats med strömläget i läge ACCESSORY (TILLBEHÖR).</li> </ul>	<ul style="list-style-type: none"> <li>• Tryck på <b>ENGINE START/STOP</b> två gånger med foten borttagen från bromspedalen*1 eller kopplingspedalen*2 för att ändra effektläget till VEHICLE OFF (LOCK).</li> </ul>

\*1 : Modeller med kontinuerligt variabel transmission

\*2 : Modeller med manuell växellåda

Meddelande	Tillstånd	Förklaring
	<ul style="list-style-type: none"> <li>• Uppstår när du stänger dörren med fordonsströmmen i läge ON med den nyckelfria fjärrkontrollen i fordonet.</li> </ul>	<ul style="list-style-type: none"> <li>• Stängs av när du för in den nyckelfria fjärrkontrollen inuti fordonet och stänger dörren. <ul style="list-style-type: none"> <li>► <b>Påminnare för nyckelfri fjärrsändare</b> S. 167</li> </ul> </li> </ul>
	<ul style="list-style-type: none"> <li>• Tänds när batteriet i den nyckelfria fjärrkontrollen håller på att ta slut.</li> </ul>	<ul style="list-style-type: none"> <li>• Byt batteriet så fort som möjligt. <ul style="list-style-type: none"> <li>► <b>Byta knappcells batteri</b> S. 527</li> </ul> </li> </ul>
	<ul style="list-style-type: none"> <li>• Visas om den nyckelfria fjärrsändarens batteri är för svagt för att starta motorn eller om nyckeln inte är tillräckligt nära för att starta motorn. En summer ljuder sex gånger.</li> </ul>	<ul style="list-style-type: none"> <li>► <b>Om batteriet i den nyckelfria fjärrkontrollen är svagt</b> S. 560</li> </ul>



Meddelande	Tillstånd	Förklaring
	<ul style="list-style-type: none"> <li>Tänds om ett problem uppstår i startsystemet.</li> </ul>	<ul style="list-style-type: none"> <li>Som en temporär åtgärd kan du hålla knappen <b>ENGINE START/STOP</b> intryckt i 15 sekunder samtidigt som du trycker ned broms- och kopplingspedalen (endast manuell växellåda) och startar motorn manuellt. Låt din återförsäljare kontrollera fordonet.</li> </ul>
	<p><b>Modeller med kontinuerligt variabel transmission</b></p> <ul style="list-style-type: none"> <li>Tänds om <b>ENGINE START/STOP</b>-knappen trycks in för att stänga av motorn utan att växelspaken är i läge <b>P</b>.</li> </ul>	<ul style="list-style-type: none"> <li>Tryck på <b>ENGINE START/STOP</b> två gånger när du har ställt växelspaken i läge <b>P</b>.</li> </ul>
	<ul style="list-style-type: none"> <li>Tänds när ratten är låst.</li> </ul>	<ul style="list-style-type: none"> <li>Vrid ratten åt vänster och höger när du har tryckt på <b>ENGINE START/STOP</b>-knappen.</li> </ul>

Modeller med främre kollisionssystem



Meddelande	Tillstånd	Förklaring
	<ul style="list-style-type: none"> <li>Blinkar när systemet identifierar en risk för kollision med ett framförvarande fordon. Pipsignalen ljuder.</li> </ul>	<ul style="list-style-type: none"> <li>Vidta lämpliga åtgärder för att förhindra en kollision (bromsa, byt fil, etc.)                     <ul style="list-style-type: none"> <li>► <b>Främre kollisionssystem</b>* S. 434</li> </ul> </li> </ul>

Modeller med filbytesvarnarsystem

Meddelande	Tillstånd	Förklaring
	<ul style="list-style-type: none"> <li>Visas när fordonet är för nära strecken som markerar körfilen. Pipsignalen ljuder.</li> </ul>	<ul style="list-style-type: none"> <li>Vidta lämplig åtgärd för att hålla fordonet inom strecken.                     <ul style="list-style-type: none"> <li>► <b>Filbytesvarnare</b>* S. 438</li> </ul> </li> </ul>

\* Ej tillgängligt på alla modeller

Modeller med parkeringssensorsystem

Meddelande	Tillstånd	Förklaring
	<ul style="list-style-type: none"> <li>• Visas om det uppstår problem med parkeringssensorsystemet.</li> </ul>	<ul style="list-style-type: none"> <li>• Kontrollera om området kring sensorn (sensorerna) är täckt av lera, is, snö m.m. Om indikatorn (indikatorerna) är tända fastän du har rengjort området, låt en återförsäljare kontrollera systemet.</li> </ul>
	<ul style="list-style-type: none"> <li>• Om det uppstår problem med någon av sensorerna tänds motsvarande sensorindikator(er).</li> </ul>	

## Mätare

Mätarna omfattar hastighetsmätare, varvräknare och tillhörande indikatorer. De visas när tändningslåset vrids om till läge ON \*1.

### Hastighetsmätare

#### Högerstyrtd fordon

Visar färdhastigheten i km/h och mph.

#### Vänsterstyrtd modell

Visar hastigheten i km/h.

### Varvräknare

Visar motorns varvtal per minut.

### Miljömätare

Ändrar färg för att visa hur miljövänlig körningen är.

**Grön:** Bränsleeffektiv körning

**Blågrön:** Måttlig acceleration/fartminskning

**Blå:** Kraftig acceleration/inbromsning

Miljömätarens färg ändras i enlighet med hur du använder broms- och gaspedalen.

\*1: Modeller med nyckelfritt system har en **ENGINE START/STOP**-knapp istället för tändningslås.

## Multiinformationsdisplay

På multiinformationsdisplayen visas vägmätare, trippmätare, utomhustemperatur, bränslemätare och andra mätare. Där visas också viktiga meddelanden som varningsmeddelanden och annan viktig information.

### ► Ändra informationsvisning på displayen

#### Högerstyrt fordon

Växla mellan km/h och mph med hjälp av de anpassade funktionerna på multiinformationsdisplayen.

► **Kundanpassade funktioner** S. 131

### ■ Ändra informationsvisning på displayen

#### ■ Huvudskärmar

Ändra visningsläge genom att trycka på knappen /▼ (displayinformation).

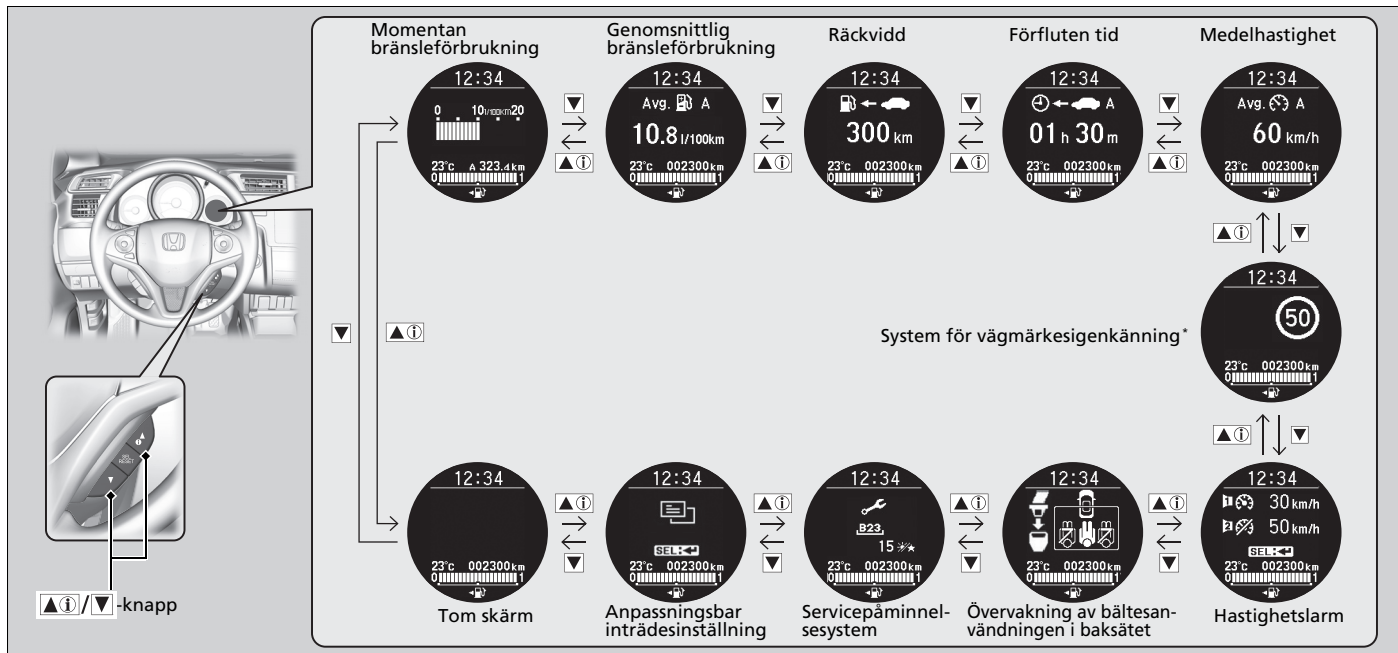

## ■ Nedre skärm

Ändra visningsläge genom att trycka på knappen **SEL/RESET** (displayinformation).

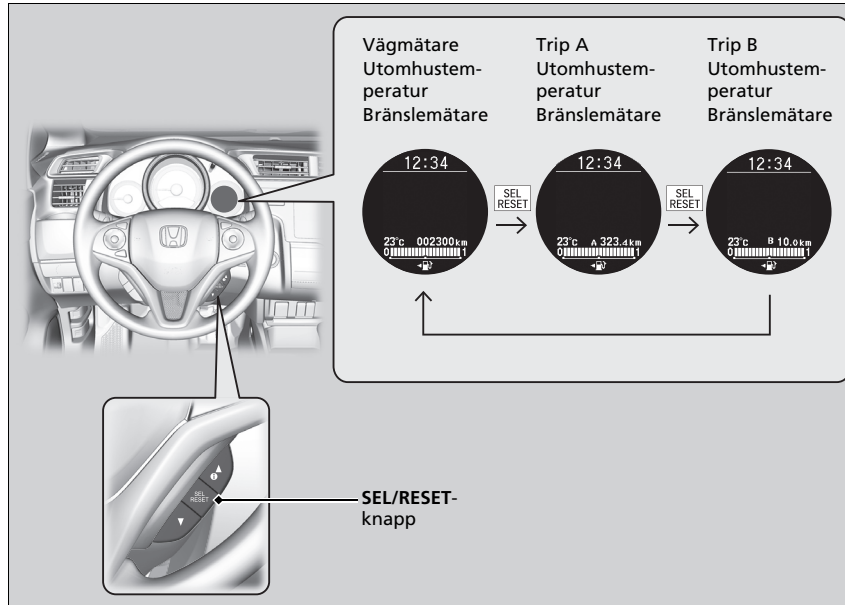

►► Ändra informationsvisning på displayen

► **Ställa in klockan** S. 140

### Modeller med ljudanläggning

En del av objekten i informationsdisplayen visar sig även på ljud/informationsskärmen. De ändras också tillsammans med informationsdisplayen under tiden som bränsleförbrukningen visas.

## Mätare

Visar fordonets totala körsträcka i kilometer eller miles\*.

## Trippmätare

Visar fordonets totala körsträcka i kilometer eller miles\* sedan den senaste nollställningen. Trip A och B kan användas för att mäta två olika resor.

### Nollställning av trippmätare

Du nollställer trippmätaren genom att välja den och hålla ned **SEL/RESET**-knappen. Trippmätaren återställs till **0.0**.

## Genomsnittlig bränsleförbrukning

Visar den beräknade genomsnittliga bränsleförbrukningen för varje trippmätare i l/100 km eller mpg\*. Displayen växlar vid inställda intervaller. När du nollställer en trippmätare återställs även mätaren för genomsnittlig bränsleförbrukning.

## Räckvidd

Visar den beräknade sträcka som återstår med kvarvarande bränsle. Sträckan uppskattas utifrån bränsleförbrukning vid tidigare resor.

## Förfluten tid

Visar den tid som har förflutit sedan trippmätare A eller B senast nollställdes.

### Trippmätare

Växla mellan Trip A och B genom att trycka på **SEL/RESET** knappen.

### Genomsnittlig bränsleförbrukning

Du kan välja när du vill nollställa den genomsnittliga bränsleförbrukningen.

🔗 **Kundanpassade funktioner** S. 131

### Förfluten tid

Du kan välja när du vill nollställa den förflutna tiden.

🔗 **Kundanpassade funktioner** S. 131

## Medelhastighet

Visar medelhastighet i km/h eller mph\* sedan trippmätaren A eller B senast nollställdes.

## Momentan bränsleförbrukning

Den aktuella bränsleförbrukningen visas som ett stapeldiagram i l/100 km eller mpg\*.

## Utomhustemperatur

Utomhustemperaturen visas i grader Celsius.

Om utomhustemperaturen har varit under 3 °C när du vrider tändningsnyckeln till läge ON \*, blinkar indikatorn för utomhustemperatur i tio sekunder.

### Justera visningen av utomhustemperaturen

Du kan justera temperaturavläsningen upp till  $\pm 3$  °C om temperaturen inte verkar stämma.

## Övervakning av bältesanvändningen i baksätet

Visar bältesanvändningen i baksätet.

 **Bältesvarning** S. 39

## Medelhastighet

Du kan välja när du vill nollställa medelhastigheten.

 **Kundanpassade funktioner** S. 131

## Utomhustemperatur

Temperatursensorn sitter i främre stötfångaren.

Värme från vägbanan och avgaser från andra fordon, kan påverka temperaturvisningen när fordonets hastighet understiger 30 km/h.

Det kan ta flera minuter för displayen att uppdateras efter att temperaturavläsningen stabiliserats.

Använd de anpassade funktionerna på multiinformationsdisplayen för att korrigera temperaturen.

 **Kundanpassade funktioner** S. 131

\*1: Modeller med nyckelfritt system har en **ENGINE START/STOP**-knapp istället för tändningslås.

\* Ej tillgängligt på alla modeller



## ■ Bränslemätare

Visar återstående bränslemängd i tanken.

## ■ System för vägmärkesigenkänning \*

Visar systemet för vägmärkesigenkänning.

➤ **System för vägmärkesigenkänning\*** S. 442

## ■ Servicepåminnelse-system

Visar servicepåminnarsystemet.

➤ **Servicepåminnelse-system** S. 479

## » Bränslemätare

### OBS

Du bör tanka när mätare börjar närma sig **[0]**.  
Om bränslet tar slut så kan motorn feltända och skada katalysatorn.

Den faktiska mängden bränsle som återstår kan skilja sig från vad mätaren visar.

## Inställning av hastighetslarm

Aktiverar hastighetslarmet och ändrar inställningen för larmet.

### Så här ställs hastighetslarmet in



1. Tryck på /-knappen tills skärmen för inställning av hastighetslarm visas på displayen och tryck sedan på knappen **SEL/RESET**.
2. Tryck på /-knappen och välj (hastighetslarm 1) eller (hastighetslarm 2) och tryck sedan på knappen **SEL/RESET**.
  - (av) växlar till (på), sedan återgår displayen till den normala skärmbilden.
  - Om hastighetslarmet är (på) växlar det till (av).

### Inställning av hastighetslarm

Standardinställningar för (hastighetslarm 1) och (hastighetslarm 2) är (av).

Du kan också återgå till den normala skärmbilden genom att välja (avsluta).

## ■ Ändra hastighetsinställningen

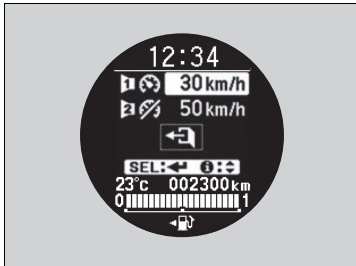

1. Tryck på /▼-knappen tills menyn för inställning av hastighetslarm visas på displayen och tryck sedan på knappen **SEL/RESET**.
2. Tryck på knappen /▼ och välj hastighetsinställning för hastighetslarm 1 eller hastighetsinställning för hastighetslarm 2 och tryck sedan på knappen **SEL/RESET**.
3. Tryck på knappen /▼ och välj hastighet och tryck sedan på knappen **SEL/RESET**.
  - Hastigheten ställs in, sedan återgår displayen till den normala skärmbilden.
  - Du kan ställa in hastighetsinställningen på över 5 km/h med steg om 1 km/h.



## ► Inställning av hastighetslarm

Du kan inte ändra hastighetsinställningen under körning.

## Kundanpassade funktioner

Vissa funktioner anpassas med hjälp av multiinformationsdisplayen.

### Så här går anpassningen till

Välj  skärmen (Anpassa inställningar) genom att trycka på -knappen med tändningslåset i läge PÅ \*, med fordonet helt stillastående och växelväljaren i (P kontinuerligt variabel transmission), och parkeringsbromsen åtdragen (manuell växellåda). Tryck på **SEL/RESET**-knappen för att gå till anpassningsläget.

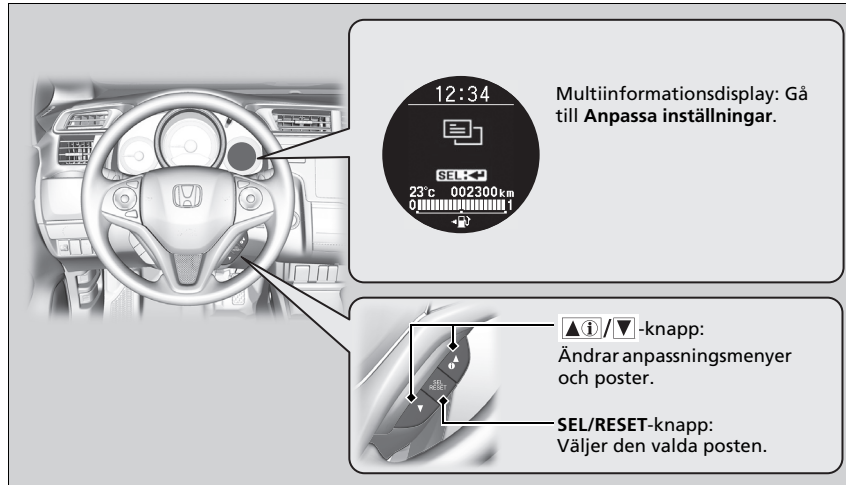

\*1: Modeller med nyckelfritt system har en **ENGINE START/STOP**-knapp istället för tändningslås.

## Kundanpassade funktioner

Tryck på -knappen för att anpassa andra funktioner.

- **Lista över anpassningsbara alternativ** S. 134
- **Exempel på kundanpassade inställningar** S. 137

När du anpassar inställningar:

**Modeller med kontinuerligt variabel transmission**

Växla till läge **P**.

**Modeller med manuell växellåda**

Dra handbromsen.

### ■ Anpassningsflöde

Tryck på ▲(i)/▼-knappen.

Instrumentpanel

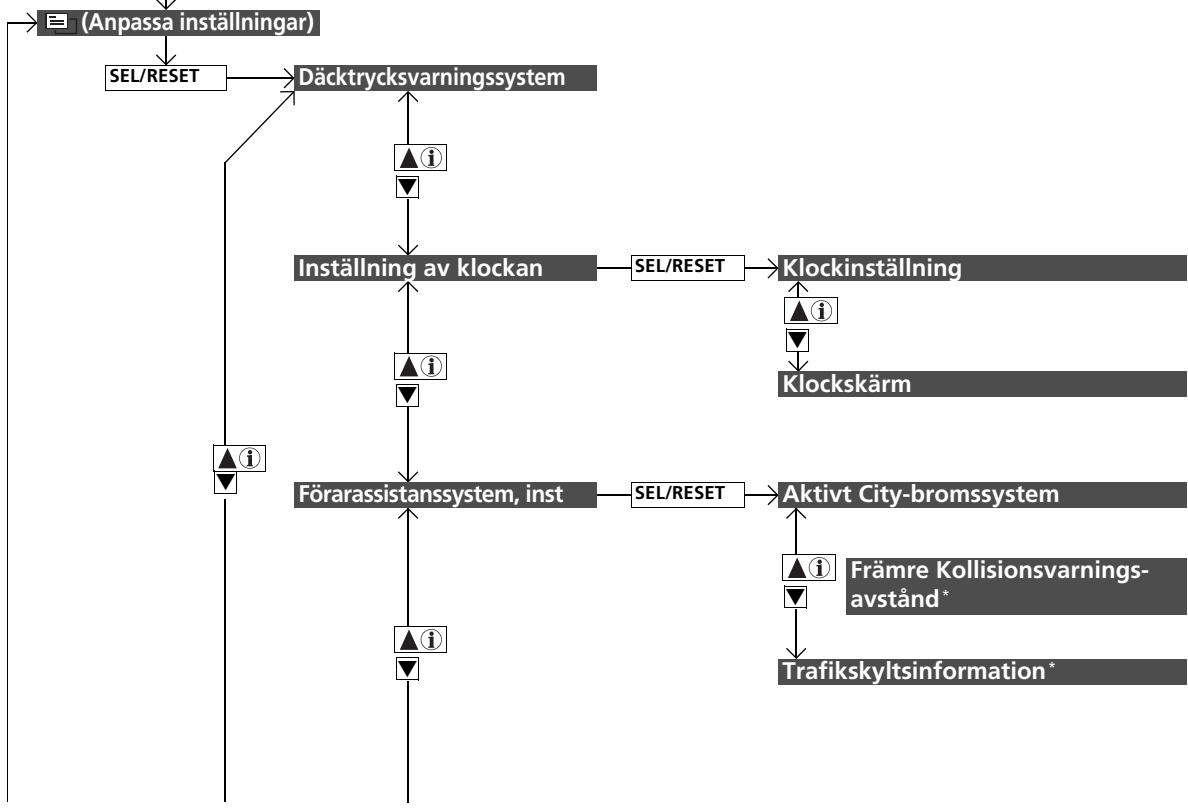

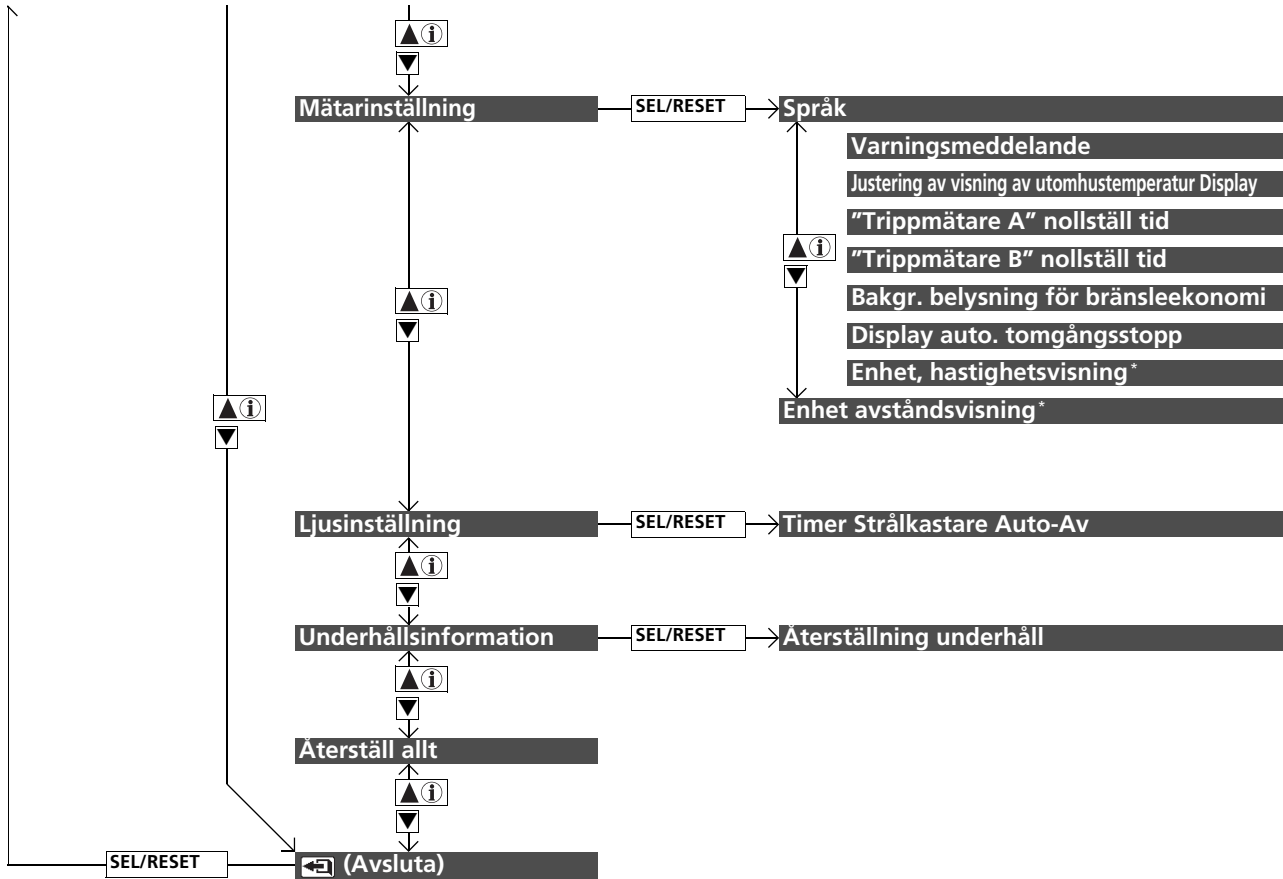

\* Ej tillgängligt på alla modeller

■ Lista över anpassningsbara alternativ

Inställningsgrupp	Anpassningsbara funktioner	Beskrivning	Valbara inställningar
<b>Däcktrycksvarningssystem</b>		Initierar däcktrycksvarningssystemet.	<b>Avbryt/Initiera</b>
<b>Inställning av klockan</b>	<b>Ställa in klockan</b>	Ställer in tiden.	
	<b>Klockdisplay</b>	Ställer in visning av tid i 12-timmarsformat, 24-timmarsformat eller AV.	<b>12 tim.*<sup>1</sup>/24 tim./AV</b>
<b>Förarassistanssystem, inställning</b>	<b>Aktivt City-bromssystem</b>	Slår på och av funktionen Aktivt City-bromssystem.	<b>PÅ*<sup>1</sup>/AV</b>
	<b>Främre kollisionvarnare, avstånd*</b>	Ändrar på vilket avstånd FCW larmar eller slår på och av FCW.	<b>Långt/Normal*<sup>1</sup>/Nära/AV</b>
	<b>System för trafikskyltsinformation*</b>	Väljer om små vägmärkesikoner ska tändas.	<b>Små ikoner PÅ*<sup>1</sup>/Små ikoner AV</b>

\*1 : Standardinställning

Inställningsgrupp	Anpassningsbara funktioner	Beskrivning	Valbara inställningar
<b>Mätarinställning</b>	<b>Språk</b>	Ändrar språk för systemet.	<b>Engelska<sup>*1</sup>/Tyska/Italienska/ Franska/Spanska/Poliska/ Portugisiska/Nederländska/ Danska/Svenska/Norska/Finska/ Ryska/Turkiska</b>
	<b>Varningsmeddelande</b>	Växlar mellan att varningsmeddelande visas och inte visas.	<b>PÅ/AV<sup>*1</sup></b>
	<b>Justera visning av utomhustemperatur</b>	Justerar temperaturavläsningen med några grader.	<b>-3 °C~±0 °C<sup>*1</sup>~+3 °C</b>
	<b>”Trip A” Nollställning</b>	Ändrar inställningen för nollställningen av trippmätaren A, den genomsnittliga bränsleförbrukning A, medelhastigheten A och den förflutna tiden A.	<b>Efter tankning/När tändningen är avstängd/Manuell återställning<sup>*1</sup></b>
	<b>”Trip B” Nollställning</b>	Ändrar inställningen för nollställningen av trippmätaren B, den genomsnittliga bränsleförbrukning B, medelhastigheten B och den förflutna tiden B.	<b>Efter tankning/När tändningen är avstängd/Manuell återställning<sup>*1</sup></b>
	<b>Bakgrundsbelysning för bränsleförbrukning</b>	Aktiverar/inaktiverar miljömätarfunktionen.	<b>PÅ<sup>*1</sup>/AV</b>

\*1: Standardinställning



Inställningsgrupp	Anpassningsbara funktioner	Beskrivning	Valbara inställningar
Mätarinställning	<b>Meddelande vid automatisk tomgångsstopp</b>	Anger om displayen för automatiskt tomgångsstopp ska visas eller inte.	<b>PÅ<sup>*1</sup>/AV</b>
	<b>Hastighetsvisningsenhet<sup>*</sup></b>	Ändrar den visade mätningen av den inställda fordonshastigheten på multiinformationsdisplayen.	<b>km/h/mph<sup>*1</sup></b>
	<b>Avståndvisningsenheter<sup>*</sup></b>	Ändrar den måttenhet som visas på informationsdisplayen.	<b>km/miles<sup>*1</sup></b>
<b>Ljusinställning</b>	<b>Timer för automatisk avstängning av strålkastare</b>	Ändrar den tidsrymd som de utvändiga lamporna ska vara tända när du har stängt förardörraren.	<b>60 sek/30 sek/15 sek<sup>*1</sup>/0 sek</b>
<b>Underhållsinformation</b>	<b>Underhåll Återställ</b>	Återställa servicepåminnelse(-r).	<b>Avbryt/Alla aktuella åtgärder/ Endast åtg. A/Endast åtg. B/ Endast åtg. 0/Endast åtg. 1/ Endast åtg. 2/Endast åtg. 3/ Endast åtg. 4/Endast åtg. 5/ Endast åtg. 6/Endast åtg. 7/ Endast åtg. 8/Endast åtg. 9</b>
<b>Standard för alla</b>	—	Avbryter/återställer alla anpassade inställningar som standardinställningar.	<b>Avbryt/OK</b>

\*1: Standardinställning

### ■ Exempel på kundanpassade inställningar

Stegen för att ändra inställningen **“Trip A” Nollställning** till **Efter tankning** visas nedan.

Standardinställningen för **“Trip B” Nollställning** är **Manuell nollställning**.



1. Tryck på /▼-knappen tills (ändra inställningar) visas på displayen och tryck därefter på **SEL/RESET**-knappen.



2. Tryck på /▼-knappen tills **Mätarinställning** visas på displayen.
3. Tryck på **SEL/RESET**-knappen.



4. Tryck på /▼-knappen tills **”Trip A” Nollställning** visas på displayen, tryck därefter på **SEL/RESET**-knappen.

► Visningen växlar till skärmen för kundanpassade inställningar där du kan välja

**Efter tankning, När tändningen slås av, Manuell nollställning** eller (Avsluta).

5. Tryck på /▼-knappen och välj **Efter tankning**, tryck därefter på **SEL/RESET**-knappen.

► Inställningsskärmen för **Efter tankning** visas när displayen återgår till menyskärmen för kundanpassade inställningar.

6. Tryck på /▼-knappen tills (Avsluta) visas på displayen och tryck därefter på **SEL/RESET**-knappen.

7. Upprepa steg 6 tills du återgår till den normala skärmen.

# Reglage

Detta kapitel förklarar hur man använder de olika reglagen som är nödvändiga för att köra.

<b>Klocka</b> .....	140
<b>Låsa och låsa upp dörrarna</b>	
Nyckeltyper och funktioner .....	142
Svag signalstyrka hos den nyckelfria fjärrkontrollen* .....	145
Låsa/låsa upp dörrarna från utsidan .....	146
Låsa/låsa upp dörrarna från insidan .....	153
Barnsäkra dörrlås .....	155
<b>Öppna och stänga bakluckan</b> .....	156
<b>Säkerhetssystem</b>	
Startspärrsystem .....	159
Säkerhetslarm* .....	159
Superlås* .....	161
<b>Öppna och stänga rutorna</b> .....	162

## Manövrera omkopplarna omkring ratten

<b>Modeller utan nyckelfritt system</b>	
Tändningslås .....	164
<b>Modeller med nyckelfritt system</b>	
ENGINE START/STOP-knapp .....	165
Jämförelse av tändningslås och fordonsströmläge .....	168
Blinkers .....	169
Ljusomkopplare .....	170
Dimljus .....	172
Strålkastarjustering* .....	174
Automatiskt Helljus (Helljus Support-system)* .....	175
Varselljus .....	178
Vindrutetorkare och -spolare .....	179
Reglage för ljusstyrka .....	182

Knapp för eluppvärmd bakruta/Eluppvärmda yttre backspeglar* .....	183
Justera ratten .....	184
<b>Ställa in speglarna</b>	
Innerbackspegel .....	185
Elsidospeglar .....	186
<b>Ställa in sätena</b>	
Framsäten .....	187
Baksäten .....	190
<b>Kupébelysning/kupékomfort</b> .....	199
<b>Värme- och kylsystem*</b>	
Använda munstycken, värme och A/C .....	209
<b>Luftkonditioneringssystem (klimatanläggning)*</b>	
Använda den automatiska klimatregerlingen .....	213
Automatiska klimatkontrollsensorer .....	218

\* Ej tillgängligt på alla modeller

## Ställa in klockan



Du justerar tiden på klockdisplayen när tändningslåset står i läge ON \*1.

### Justering av tiden

#### Modeller med ljudanläggning

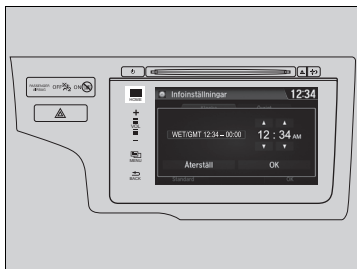
#### Med hjälp av inställningsmenyn på ljud-/informationsskärmen



1. Välj  (HOME)-ikonen och välj sedan **Inställningar**.
2. Välj **Info, Klocka** och sedan **Inställning av klocka**.
3. Ställa in timmar och minuter genom att välja  / .
4. Välj **OK** för att ställa in tiden.

#### Ställa in klockan

##### Modeller med ljudanläggning

Klockan i multiinformationsdisplayen uppdateras automatiskt tillsammans med ljudsystemets klockdisplay.

Du kan ställa in klockdisplayen på att visa 12-timmarsklocka eller 24-timmarsklocka.

➤ **Kundanpassade funktioner** S. 313

Du kan slå på och av klockdisplayen.

➤ **Kundanpassade funktioner** S. 313

Klockan uppdateras automatiskt när din smarttelefon ansluts till ljudanläggningen.

##### Modeller med navigeringssystem

Klockan uppdateras automatiskt genom navigeringssystemet, så du behöver alltså inte själv ställa in tiden.

\*1 : Modeller med nyckelfritt system har en **ENGINE START/STOP**-knapp istället för tändningslås.

Modeller med ljudanläggning i färg

■ Med hjälp av knappen **MENY/KLOCKA**

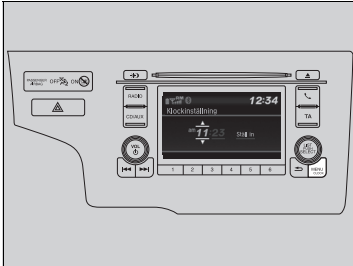

1. Tryck och håll knappen **MENU/CLOCK** nedtryckt.
- **Ställ in klockan** väljs.
2. Vrid för att ändra timme, tryck sedan på .
3. Vrid för att ändra minut, tryck sedan på .
4. För att välja, vrid på och välj **Ställ in** och tryck därefter på .

►► Justering av tiden

Modeller med ljudanläggning i färg

Nedanstående anvisningar är avsedda att visa hur **LIST/SELECT** (väljar-) ratten fungerar.

Vrid på för att välja.

Tryck på för att bekräfta.

Du kan ställa in klockdisplaysen på att visa 12-timmarsklocka eller 24-timmarsklocka.

► **Kundanpassade funktioner** S. 313

Du kan slå på och av klockdisplaysen.

► **Kundanpassade funktioner** S. 313

Du kan även välja **Ställ in klockan** genom att trycka på knappen **MENY/KLOCKA**.

Vrid på för att välja **Ställ in klockan** och tryck därefter på .

Klockan i multiinformationsdisplaysen uppdateras automatiskt tillsammans med ljudsystemets klockdisplay.

■ Ställer in tidszon

Modeller med ljudanläggning

■ Med hjälp av inställningsmenyn på ljud-/informationsskärmen

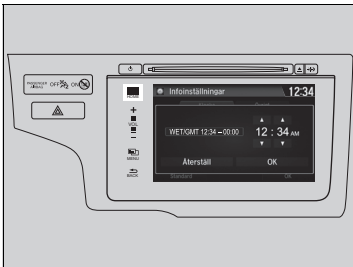

1. Välj (**HOME**)-ikonen och välj sedan **Inställningar**.
2. Välj **Info**, **Klocka** och sedan **Tidszon**.
3. Välj din tidszon.

## Nyckeltyper och funktioner

Till detta fordon medföljer följande nycklar:

Den nyckelfria fjärrsändaren\*



Infällbar nyckel\*



Använd nycklarna för att starta och stänga av motorn samt för att låsa och låsa upp\* alla dörrar och bakluckan.

Du kan även använda fjärrsändaren eller det nyckellösa systemet\* för att låsa och låsa upp dörrarna och bakluckan.

### ☒ Nyckeltyper och funktioner

Alla nycklar har ett startspärrsystem. Startspärrsystemet ökar fordonets skydd mot stöld.

☒ **Startspärrsystem** S. 159

Följ anvisningarna nedan för att undvika skador på nycklarna:

- Lämna inte nycklarna i direkt solljus eller på platser med hög temperatur eller luftfuktighet.
- Låt inte nycklarna falla i marken och ställ inte tunga föremål på dem.
- Håll nycklarna borta från vätskor, damm och sand.
- Ta inte isär nycklar annat än vid batteribyte.

Om kretsarna i nycklarna skadas finns det risk för att motorn inte startar och att fjärrsändaren/det nyckelfria systemet\* slutar fungera.

Låt en återförsäljare undersöka nycklarna om de inte fungerar korrekt.

### Inbyggd nyckel\*

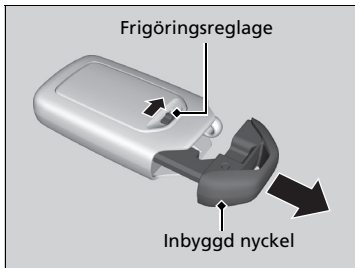

Den inbyggda nyckeln kan användas för att låsa/låsa upp dörrarna när batteriet i den nyckelfria fjärrsändaren blir svagt och den elektriska funktionen för låsning/upplåsning är avaktiverad.

För att ta ut den inbyggda nyckeln, skjut in frigöringsknappen och dra sedan ut nyckeln. Du sätter tillbaka den inbyggda nyckeln genom att trycka in den i den nyckelfria fjärrkontrollen tills den klickar på plats.

### Infällbara nycklar\*

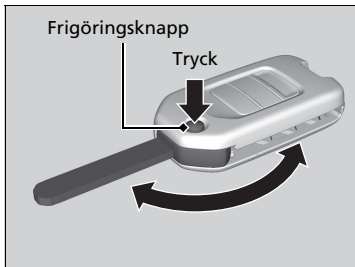

Nyckeln fälls upp inuti fjärrsändaren.

1. Tryck på frigöringsknappen för att fälla ut nyckeln från sändaren.
  - Se till att fälla ut nyckeln helt.
2. Du stänger nyckeln genom att trycka på frigöringsknappen och sedan trycka in nyckeln i sändaren tills ett klick hörs.

### Infällbara nycklar\*

Om nyckeln inte är helt utfälld finns det risk för att startspärrsystemet inte fungerar korrekt och att motorn inte startar. Undvik kontakt med nyckeln när den fälls ut eller in.

\* Ej tillgängligt på alla modeller



## ■ Nyckelnummerbricka

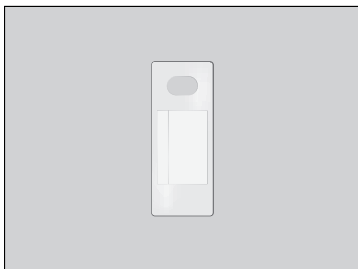

Innehåller ett nummer som du behöver om du köper en reservnyckel.

## ☒ Nyckelnummerbricka

Förvara brickan med nyckelnumret separat från nyckeln på en säker plats utanför fordonet.  
Kontakta en återförsäljare om du vill köpa en extranyckel.

Kontakta en återförsäljare om du tappar nyckeln och inte kan starta motorn.

## Svag signalstyrka hos den nyckelfria fjärrkontrollen \*

Fordonet sänder ut radiovågor för att lokalisera den nyckelfria fjärrsändaren när dörrarna låses/låses upp, bakluckan öppnas eller motorn startas.

I följande fall kan låsningen/upplåsningen av dörrarna och bakluckan eller motorstarten förhindras eller funktionen vara instabil:

- Starka radiovågor som skickas ut av närbelägen utrustning.
- Den nyckelfria fjärrkontrollen bärs tillsammans med telekommunikationsutrustning, bärbara datorer, mobiltelefoner eller annan trådlös utrustning.
- Ett metallföremål vidrör eller täcker den nyckelfria fjärrkontrollen.

### ☒ Svag signalstyrka hos den nyckelfria fjärrkontrollen \*

Kommunikationen mellan den nyckelfria fjärrsändaren och fordonet drar på batteriet i den nyckelfria fjärrkontrollen. Batteriet varar i ungefär två år, men varierar något beroende på hur ofta fjärrkontrollen används.

Det drar på batteriet varje gång den nyckelfria fjärrkontrollen tar emot starka radiovågor. Undvik därför att placera den i närheten av elektrisk utrustning som tv-apparater och persondatorer.

\* Ej tillgängligt på alla modeller

## Låsa/låsa upp dörrarna från utsidan

### ■ Använda det nyckelfria systemet\*

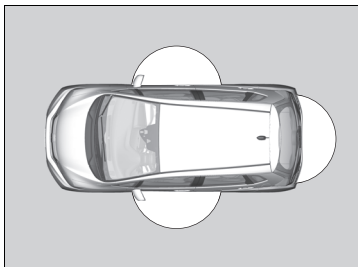

När du bär den nyckelfria fjärrsändaren med dig kan du låsa/låsa upp dörrarna och öppna bakluckan. Du kan låsa/låsa upp dörrarna inom en radie på ca 80 cm från yttre dörrhandtaget. Du kan öppna bagageluckan inom ca 80 cm radie från bagageluckans frigöringsknapp.

### ▣ Låsa/låsa upp dörrarna från utsidan

Om kupébelysningsbrytaren står i det dörraktiverade läget tänds kupébelysningen när du trycker på upplåsningssknappen.

Inga dörrar öppnas: ljuset släcks med dimmerfunktion efter 30 sekunder.

Dörrarna låses igen med fjärrsändaren: ljuset släcks omedelbart.

▣ **Kupébelysning** S. 199

### ▣ Använda det nyckelfria systemet\*

Om du inte öppnar någon av dörrarna eller bakluckan inom 30 sekunder från det att du låser upp fordonet med det nyckelfria systemet, låses dörrarna och bakluckan igen automatiskt.

Du kan endast låsa eller låsa upp dörrar med det nyckelfria systemet när fordonsströmläget står på VEHICLE OFF (fordon avstängt).

- Lämna inte den nyckelfria fjärrkontrollen i fordonet när det lämnas. Ta med den.
- Även om du inte har någon nyckelfri fjärrkontroll kan du låsa/låsa upp dörrarna och bakluckan när någon annan har en fjärrkontroll inom räckvidden.
- Dörren kan låsas upp om dörrhandtaget dränks in med vatten på grund av ett häftigt regnväder eller i en biltvätt och den nyckelfria fjärrkontrollen finns inom dess räckvidd från bilen.
- Om du fattar tag i något av framdörrshandtagen med handskar kan det hända att dörrsensorn reagerar långsamt eller inte alls reagerar (och alltså inte låser upp dörrarna).

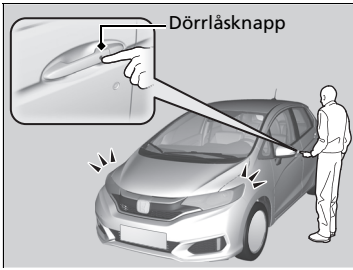

### ■ Låsa dörrarna och bagageluckan

Tryck på dörrlåsknappen på framdörren eller bagageluckan.

- Viss yttre belysning blinkar tre gånger, låses alla dörrar och bakluckan och säkerhetslarmet aktiveras.

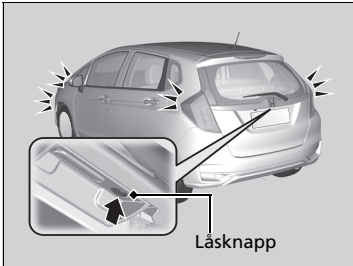

### ☒ Använda det nyckelfria systemet\*

- Om du fattar tag i handtaget inom två sekunder från att du har låst dörren går det inte att låsa upp dörren.
- Det är inte säkert att dörren öppnas om man drar i den direkt efter att man greppat handtaget. Fatta tag i handtaget igen och bekräfta att dörren är upplåst innan du drar i handtaget.
- Även inom denna 80 cm-radie kan det hända att det inte går att låsa/låsa upp dörrarna med den nyckelfria fjärrsändaren om den hålls ovan- eller nedanför ytterhandtaget.
- Det kan hända att fjärrsändaren inte fungerar om den är för nära dörren eller dörrglaset.

\* Ej tillgängligt på alla modeller

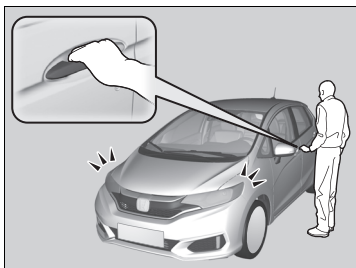

■ **Upplåsning av dörrarna och bakluckan.**

Ta tag i framdörrens handtag:

- Alla dörrar och bagageluckan låses upp.
- Vissa utvändiga lampor blinkar en gång.

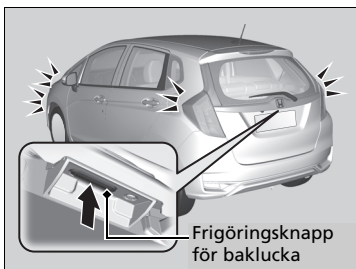

Tryck på bagageluckans öppningsknapp

- Alla dörrar och bagageluckan låses upp.
- Vissa utvändiga lampor blinkar en gång.

➤ **Med hjälp av bakluckans yttre handtag/spärrknapp S. 157**

## Använda fjärrsändaren

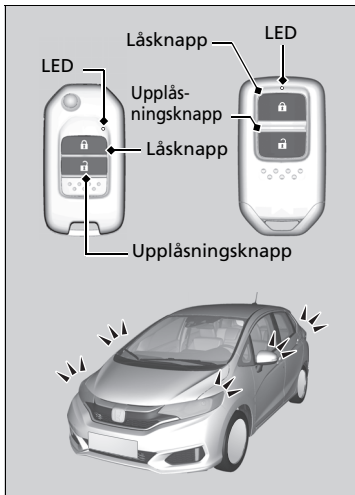

### ■ Låsa dörrarna och bagageluckan

Tryck på låsknappen.

- Viss yttre belysning blinkar tre gånger, alla dörrar och bagageluckan låses och säkerhetslarmet\* aktiveras.

### ► Använda fjärrsändaren

Om inte någon av dörrarna öppnas inom 30 sekunder från det att fordonet låses upp med fjärrsändaren låses dörrarna och bagageluckan igen automatiskt.

#### Högerstyrda modeller

Du kan inte låsa dörrarna när den nyckelfria fjärrkontrollen är inuti fordonet, och summern ljuder. Om du behöver låsa någon av dörrarna medan fjärrsändaren fortfarande ligger kvar i fordonet gör du något av följande fyra gånger:

- Tryck på låsknappen på den nyckelfria fjärrsändaren.
- Vrid om nyckeln i låset för att låsa.
- Tryck på dörlåsknappen på dörrhandtaget eller bagageluckan.

\* Ej tillgängligt på alla modeller

## ■ Låsa upp dörrarna

Tryck på upplåsningssknappen.

- Viss yttre belysning blinkar en gång och alla dörrar och bakluckan låses upp.

## » Använda fjärrsändaren

Fjärrsändaren använder lågeffektssignaler, vilket innebär att räckvidden varierar beroende på omgivningen.

### Modeller utan nyckelfritt system

Fjärrsändaren fungerar inte när nyckeln sitter i tändningen.

### Modeller med nyckelfritt system

Du kan endast låsa eller låsa upp dörrar med fjärrsändaren eller det nyckelfria systemet när fordonsströmläget står på VEHICLE OFF (fordon avstängt).

### Alla modeller

Fjärrsändaren låser inte fordonet när någon av dörrarna eller bakluckan är öppen.

Om fjärrsändarens räckvidd plötsligt börjar variera håller batteriet troligen på att ta slut. Byt ut batteriet så snart som möjligt.

Om lysdioden inte tänds när du trycker på någon av knapparna har batteriet tagit slut.

» **Byta knappcells batteri** S. 527

## Låsa/låsa upp dörrarna med nyckel

Om lås- eller upplåsningsknappen på fjärrkontrollen inte fungerar använder du nyckeln istället.

Sätt i nyckeln helt och vrid om.

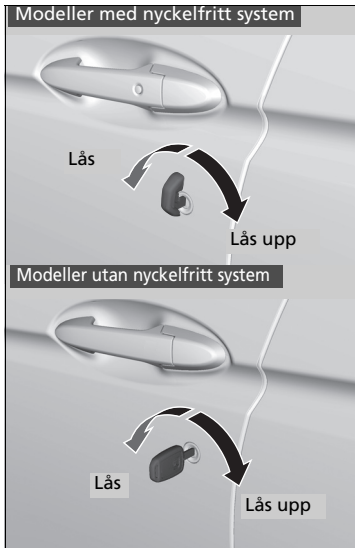

## ►► Låsa/låsa upp dörrarna med nyckel

När förardörren låses/låses upp med en nyckel kommer övriga dörrar och bakluckan också att låsas/låsas upp samtidigt.

Om dörrarna låses upp med nyckeln kommer detta att utlösa säkerhetsystemets\* larm. Lås alltid upp dörrarna och bakluckan med fjärrkontrollen eller nyckellöst system\*.

### Modeller med fällbar nyckel

Om du använder den fällbara nyckeln, se till att den är helt utfälld.

\* Ej tillgängligt på alla modeller



## ■ Låsa en dörr utan att använda nyckel

Om du inte har nyckeln på dig, eller om du av någon anledning inte kan låsa upp en dörr med nyckel kan du låsa dörren utan den.

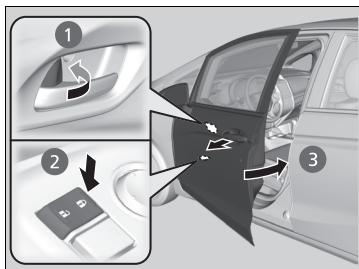

### ■ Låsa förardörren

Tryck låstappen framåt **1** eller tryck huvuddörrlåskontakten i låsningsriktningen **2** och dra därefter ut och håll i det utvändiga dörrhandtaget **3**. Stäng dörren och släpp sedan handtaget.

### ■ Låsning av passagerardörrarna

Skjut låstappen framåt och stäng dörren.

## ■ Skyddssystem mot utelåsning

### Modeller utan nyckelfritt system

Dörrarna och bakluckan kan inte låsas när nyckeln sitter i tändningslåset.

### Modeller med nyckelfritt system

Dörrarna och bakluckan kan inte låsas när den nyckellösa fjärrsändaren finns inne i bilen.

## ► Låsa en dörr utan att använda nyckel

När du låser förardörren låser du samtidigt övriga dörrar och bagageluckan.

Innan du låser en dörr ska du se till att nyckeln inte är kvar i fordonet.

## Låsa/låsa upp dörrarna från insidan

### ■ Använda låstappen

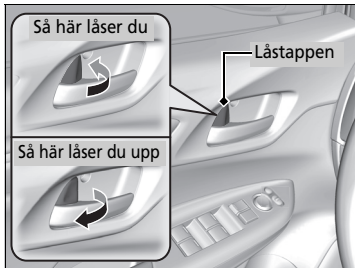

#### ■ Låsa dörren

Skjut låstappen framåt.

#### ■ Låsa upp dörren

Dra låstappen bakåt.

### ☒ Använda låstappen

När dörren låses/låses upp med hjälp av låsknappen på förardörren kommer övriga dörrar och bakluckan att samtidigt låsas/låsas upp.

## ■ Låsa upp med hjälp av framdörrens innerhandtag

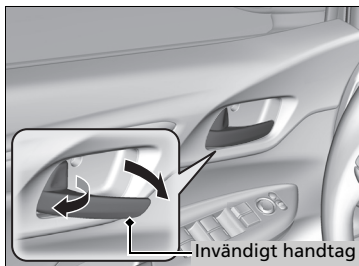

Dra i handtaget på insidan av framdörren.

► Dörren låses upp och öppnas i en rörelse.

Upplåsning och öppning av förardörren med det inre handtaget låser upp alla de andra dörrarna.

## ■ Använda huvuddörrlåskontakten

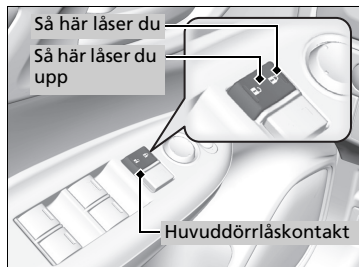

Tryck på huvuddörrlåskontakten såsom visas för att låsa eller låsa upp alla dörrar och bakluckan.

## ►► Låsa upp med hjälp av framdörrens innerhandtag

Handtagen på insidan av framdörrarna är utformade så att föraren och passageraren i framsätet kan öppna dörren i en rörelse.

Denna funktion kräver dock att de personer som sitter i framsätet aldrig drar i handtaget på insidan av framdörren medan fordonet är i rörelse.

Barn bör alltid åka i baksätet där dörrarna har barnlås.

► **Barnsäkra dörrlås** S. 155

## ►► Använda huvuddörrlåskontakten

När förardörren låses/låses upp med hjälp av huvuddörrlåskontakten kommer samtidigt alla de andra dörrarna och bakluckan också att låsas/låsas upp samtidigt.

## Barnsäkra dörrlås

Barnlåsen förhindrar bakdörrarna från att öppnas från insidan oavsett i vilket läge låstappen står.

### ■ Aktivera dörrarnas barnlås

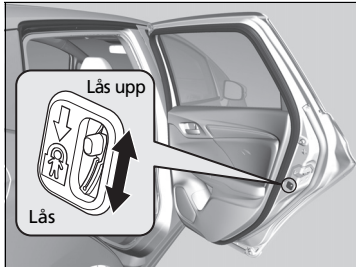

Skjut spaken i bakdörren till låsläget och stäng dörren.

### ■ När du öppnar dörren

Öppna dörren med dörrhandtaget på utsidan.

### ▣ Barnsäkra dörrlås

För att öppna dörren från insidan när dörrens barnlås är aktiverat för du låstappen i upplåsningläget, hissar ner det bakre fönstret, sticker ut handen genom fönstret och drar i dörrhandtaget från utsidan.

## Försiktighetsåtgärder för att öppna/stänga bakluckan

Se till att det inte finns några människor eller föremål i närheten av bakluckan när du öppnar eller stänger den.

- Öppna bakluckan hela vägen.
  - ▶ Om bagageluckan inte är helt öppen finns det risk för att den börjar stängas av sig egen tyngd.
- Var försiktig när det är blåsigt. Vinden kan få bakluckan att slå igen.

Håll bakluckan stängd när du kör för att

- ▶ Undvika potentiella skador.
- ▶ Förhindra att avgaser tränger in i fordonet.
  - 📖 **Kolmonoxid** S. 82

### 📖 Försiktighetsåtgärder för att öppna/stänga bakluckan

#### **⚠ VARNING**

Om personer kommer i vägen för en baklucka som öppnas eller stängs finns risk för allvarliga skador.

Se till att inga personer står för nära bakluckan innan du öppnar eller stänger den.

Var försiktig så att du inte slår i huvudet i bakluckan eller klämmer fingrarna mellan bakluckan och bagageutrymmet när du stänger luckan.

Undvik att stå framför avgasröret när du lastar i eller ur bagage ur bagageutrymmet när motorn går på tomgång. Du riskerar att bränna dig.

Låt aldrig passagerare åka i bagageutrymmet. De kan skadas vid häftiga inbromsningar, hastiga accelerationer eller en kollision.

## Med hjälp av bakluckans yttre handtag/spärrknapp

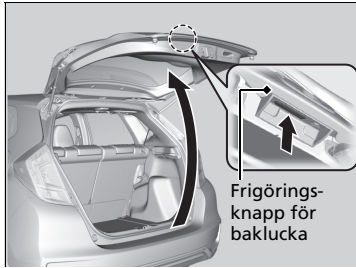

Frigöringsknapp för baklucka

### Modeller med nyckelfritt system

När alla dörrar är upplåsta, är även bagageluckan upplåst. Tryck på bagageluckans frigöringsknapp och lyft upp luckan.



Bakluckans yttre handtag

### Modeller utan nyckelfritt system

När alla dörrar är upplåsta, är även bagageluckan upplåst.

Dra upp bakluckans yttre handtag och öppna bakluckan.

### Med hjälp av bakluckans yttre handtag/spärrknapp

#### Modeller med nyckelfritt system

- Lämna inte den nyckellösa fjärrsändaren i fordonet när du stiger ur. Ta den med dig.
- Även om du själv inte bär på fjärrsändaren kan du låsa upp bakluckan om någon annan har fjärrsändaren inom dess räckvidd.

Om du har med dig den nyckelfria fjärrkontrollen behöver du inte låsa upp bakluckan innan du öppnar den.



Invändigt handtag

**Alla modeller**

Du stänger bakluckan genom att fatta tag i handtaget på insidan, dra ner bakluckan och trycka igen den från utsidan.

## Startspärrsystem

Startspärrsystemet förhindrar att en nyckel som inte har förregistrerats startar motorn. Varje enskild nyckel är utrustad med elektroniska sändare som använder elektroniska signaler för att bekräfta nyckeln.

Beakta följande när du sätter i nyckeln i tändningslåset eller trycker på **ENGINE START/STOP**-knappen:

- Låt inte föremål som sänder ut kraftiga radiovågor komma nära **ENGINE START/STOP**-knappen.
- Se till att nyckeln inte skymms av eller kommer i beröring med metallföremål.
- Låt inte en nyckel från ett annat fordons startspärrsystem komma nära tändningslåset eller **ENGINE START/STOP**-knappen.

Lägg inte nyckeln nära magnetiska föremål. Elektroniska apparater som TV och ljudanläggningar avger starka magnetfält. Observera att även en nyckelknippa kan bli magnetisk.

## Säkerhetslarm\*

Säkerhetslarmet aktiveras när dörrarna, bakluckan eller motorhuvén öppnas utan fjärrsändaren eller det nyckellösa systemet\*.

### ■ När säkerhetslarmet aktiveras

Signalhornet ljuder i intervaller och vissa utvändiga lampor blinkar.

### ■ Så här inaktiverar du säkerhetslarmet

Lås upp fordonet med hjälp av fjärrkontrollen, det nyckelfria systemet eller genom att sätta tändningen i läge PÅ **II**\*1. Systemet avaktiveras tillsammans med signalhornet och de blinkande ljusen.

\*1: Modeller med nyckelfritt system har en **ENGINE START/STOP**-knapp istället för tändningslås.

\* Ej tillgängligt på alla modeller

### ☒ Startspärrsystem

#### OBS

Om du lämnar tändningsnyckeln kvar i fordonet finns det risk för stöld eller att fordonet oavsiktligt kommer i rörelse. Ta alltid med dig tändningsnyckeln när du lämnar fordonet utan tillsyn.

Modifera inte systemet och bygg inte på det med andra komponenter.

Att göra detta kan skada systemet och göra fordonet funktionsodugligt.

Kontakta en återförsäljare om systemet upprepade gånger misslyckas med att identifiera nyckelkoden. Kontakta återförsäljaren om du har tappat bort nyckeln och inte kan starta motorn.

### ☒ Säkerhetslarm\*

Modifera inte systemet och bygg inte på det med andra komponenter.

Att göra detta kan skada systemet och göra fordonet funktionsodugligt.

Detta larm ljuder i 30 sekunder, varefter systemet återställs. Om orsaken till larmet inte åtgärdas upprepas larmsignalen flera gånger med ca 5 sekunders mellanrum.



### ■ Ställa in säkerhetslarmet

Säkerhetslarmet aktiveras automatiskt när följande villkor är uppfyllda:

- Tändningslåset står i läge LOCK **0**\*1.
- Motorhuven är stängd.
- Alla dörrar och bakluckan har låsts utifrån med nyckeln, fjärrsändaren eller det nyckelfria systemet\*.

#### Modeller utan nyckelfritt system

- Nyckeln har tagits ur tändningslåset.

### ■ När säkerhetslarmet aktiveras

Säkerhetslarmindikatorn blinkar på instrumentpanelen. När blinkningsfrekvensen ändras efter ca 15 sekunder är säkerhetssystemets larm aktiverat.

### ■ Så här inaktiverar du säkerhetslarmet

Säkerhetslarmet avaktiveras när fordonet låses upp med hjälp av fjärrsändaren, det nyckelfria systemet\* eller när tändningsnyckeln vrids till läge ON **II**\*1. Säkerhetslarmets indikator släcks samtidigt.

### » Säkerhetslarm\*

Aktivera inte säkerhetslarmsystemet när någon sitter i fordonet eller ett fönster är öppet. Systemet kan oavsiktligt aktiveras i följande fall:

- När dörren låses upp med hjälp av låstappen.
- Öppna motorhuven med huvens öppningsreglage.

Om batteriet tar slut efter att du har aktiverat säkerhetslarmet kan larmet utlösas när batteriet har laddats upp eller bytts ut.

Om detta händer inaktiverar du säkerhetslarmet genom att låsa upp en dörr med fjärrsändaren eller det nyckelfria systemet\*.

Lås upp dörren med nyckeln. Säkerhetssystemets larm stängs av.

\*1 : Modeller med nyckelfritt system har en **ENGINE START/STOP**-knapp istället för tändningslås.

\* Ej tillgängligt på alla modeller

## Superlås\*

Superlåsfunktionen kopplar ur låstapparna på alla dörrar.

### ■ Så här aktiverar du superlåsfunktionen

- Vrid om nyckeln i förardörren (i riktning mot fronten) två gånger inom fem sekunder.
- Tryck på låsknappen på fjärrsändaren två gånger inom fem sekunder.

#### Modeller med nyckelfritt system

- Tryck på dörrlåsknappen på dörrhandtaget eller bagageluckan två gånger inom fem sekunder.

### ■ Så här inaktiverar du superlåsfunktionen

Lås upp förardörren med fjärrsändaren eller det nyckelfria systemet\*.

#### Superlås\*

## VARNING

Ingen får uppehålla sig i fordonet när superlåset är aktiverat. Personer som stängs in i fordonet kan bli allvarligt sjuka eller dö av den värme som uppstår när fordonet lämnas i solen.

Kontrollera att ingen befinner sig i fordonet innan superlåsning aktiveras.

Lås upp dörren med nyckeln. Säkerhetssystemets larm stängs av.

Även om du har låst upp, öppnat och sedan stängt bakluckan fortsätter superlåsfunktionen att vara aktiv.

\* Ej tillgängligt på alla modeller

## Öppna/stänga fönsterhissar

Fönsterhissarna kan öppnas och stängas med hjälp av knapparna på dörrarna när tändningslåset är i läget ON \*1.

Förarsidans omkopplare kan användas för att öppna och stänga alla fönster.

Elfönsterhissarnas låsknapp på förarsidan måste slås från (inte vara intryckt, indikatorn släckt) för att man ska kunna öppna och stänga fönstren någon annanstans ifrån än förarsätet.

När elfönsterhissarnas låsknapp är intryckt tänds indikatorn och det går endast att manövrera förarfönstret. Använd elfönsterhissens låsknapp när du har barn i bilen.

### Öppna/stänga rutor med den automatiska öppnings-/stängningsfunktionen

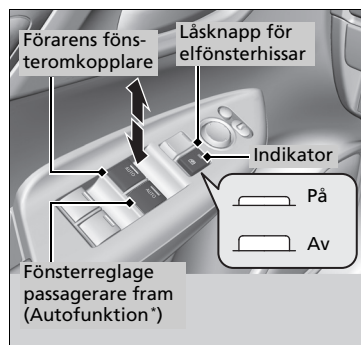

#### Manuell funktion

**Så här öppnar du:** Tryck reglaget en aning nedåt och håll kvar där tills önskat läge nås.

**Så här stänger du:** Dra reglaget en aning uppåt och håll kvar i detta läge tills önskat läge nås.

#### Automatisk funktion

**Så här öppnar du:** Tryck ner omkopplaren med fast hand.

**Så här stänger du:** Dra upp omkopplaren med fast hand.

Fönstret öppnas eller stängs fullständigt. Du kan när som helst stoppa fönstret genom att snabbt trycka eller dra i omkopplaren.

### Öppna/stänga fönsterhissar

## ⚠ VARNING

Om ett fönster stängs så att det klämmer någons händer eller fingrar kan detta orsaka allvarliga skador.

Se till att passagerarna inte är i närheten av fönstren innan du stänger dem.

**WARNING:** Ta alltid med dig tändningsnyckeln när du lämnar bilen även om andra sitter kvar i den.

Elfönsterhissarna kan manövreras upp till 10 minuter efter det att tändningslåset vridits till LÅST \*1.

Denna funktion avbryts om du öppnar någon av framdörrarna.

#### Automatisk backfunktion

Om ett elfönster känner motstånd vid automatisk stängning, avbryts stängningen och rutan öppnas igen.

Den automatiska backfunktionen för förarfönstret inaktiveras om man håller upp omkopplaren hela tiden.

Den automatiska backfunktionen upphör att känna av när fönstret är nästan stängt så att det kan stängas helt.

\*1: Modeller med nyckelfritt system har en **ENGINE START/STOP**-knapp istället för tändningslås.

\* Ej tillgängligt på alla modeller

## ■ Öppna/stänga fönster utan den automatiska öppnings-/stängningsfunktionen

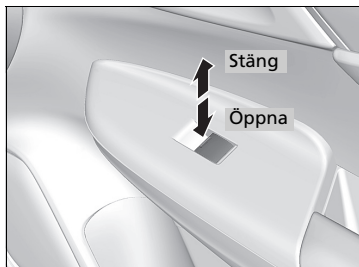

**Så här öppnar du:** Tryck ned omkopplaren.

**Så här stänger du:** För upp omkopplaren.

Släpp omkopplaren när fönstret nått önskat läge.

Modeller utan nyckelfritt system

## Tändningslås

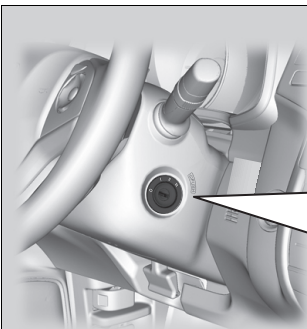

**0** LOCK: Sätt i och ta bort nyckeln i detta läge.

**I** ACCESSORY: I det här läget kan du använda ljudanläggningen och andra tillbehör.

**II** ON: Detta är läget under körning.

**III** START: Detta läge är för att starta motorn. Tändningslåset återgår till ON **II** när du släpper nyckeln.

### » Tändningslås

Modeller med manuell växellåda

## **⚠ VARNING**

Om du tar ut nyckeln ur tändningslåset under körning låser detta styrningen. Detta kan göra att du förlorar kontrollen över fordonet.



Ta endast ut nyckeln ur tändningslåset när du har parkerat.

Modeller med kontinuerligt variabel transmission

Du kan inte ta ut nyckeln om inte växelspaken står i läge **P**.

Alla modeller

Om du öppnar förardörren när tändningslåset står i läge LOCK **0** eller ACCESSORY **I** visas följande symbol på multiinformationsdisplayen:

- I läge LOCK **0**: symbol 
- I läge ACCESSORY **I**: symbol 

Om nyckeln inte kan vridas om från LOCK **0** till ACCESSORY **I** kan du försöka vrida nyckeln samtidigt som du vrider ratten åt vänster och höger. Ratten låses upp, vilket gör det möjligt att vrida om nyckeln.

Modeller med nyckelfritt system

## ENGINE START/STOP-knapp

### Byte av strömläge

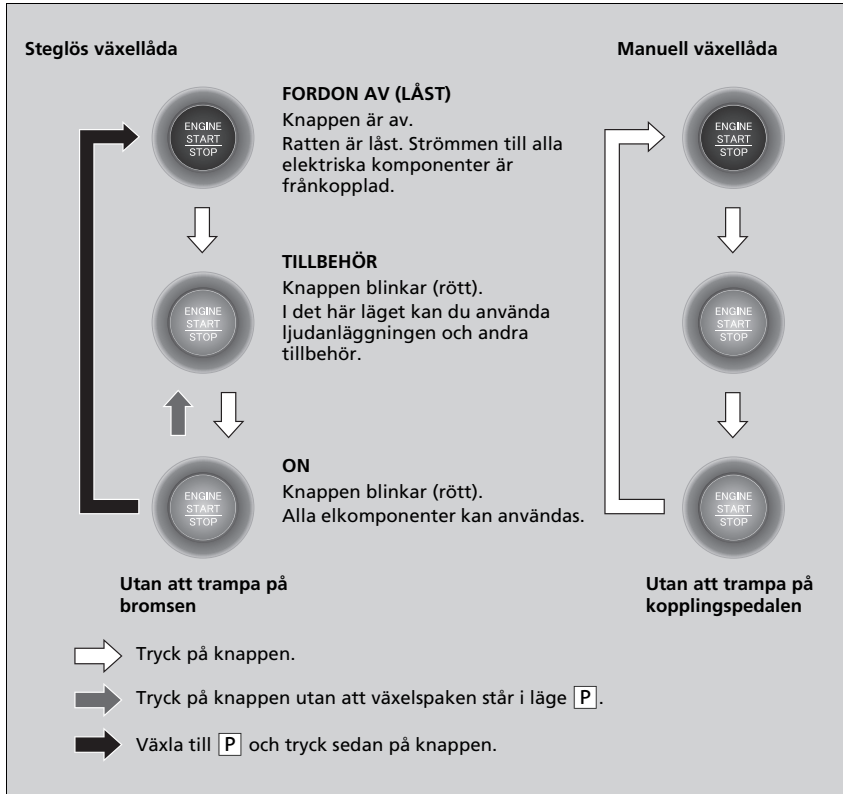

### ENGINE START/STOP-knapp

#### ENGINE START/STOP-knappens funktionsområde

Du kan starta motorn när den nyckelfria fjärrkontrollen är inuti fordonet.

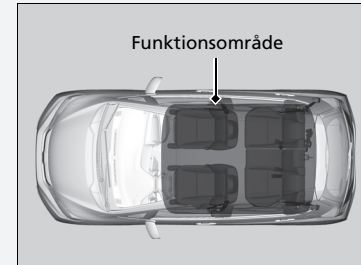

Motorn kan också startas om den nyckelfria fjärren är nära dörren eller fönstret, även om den är utanför fordonet.

Läge ON:

Knappen är på (röd) om motorn är igång.

Om batteriet i den nyckelfria fjärrkontrollen börjar ta slut kanske motorn inte startar när du trycker på **ENGINE**

**START/STOP**-knappen. Se följande länk om motorn inte startar.

📌 **Om batteriet i den nyckelfria fjärrkontrollen är svagt** S. 560

## ■ Automatisk strömförsörjning av

Om du lämnar fordonet under 30 till 60 minuter med växelspaken i **P**\*1 och effektläget inställt på ACCESSORY går systemet automatiskt till ett läge som liknar VEHICLE OFF (LOCK) för att batteriet inte ska laddas ur.

När systemet är i detta läge:

Rattlåset aktiveras inte.

Du kan inte låsa eller låsa upp dörrar med fjärrsändaren eller det nyckelfria systemet.

Tryck på **ENGINE START/STOP**-knappen för att växla till läge VEHICLE OFF (LOCK).

➤ **Byte av strömläge** S. 165

## ⌘ ENGINE START/STOP-knapp

Om strömläget inte ändras från FORDON AV till TILLBEHÖR, tryck på knappen **ENGINE START/STOP** medan ratten vrids åt vänster och höger. Ratten låses upp, vilket gör det möjligt att vrida om nyckeln.

Se till att strömläget inte är i TILLBEHÖR eller PÅ när fordonet lämnas.

\*1 : Modeller med kontinuerligt variabel transmission

## Fordonsströmlägespåminnare

Om du öppnar förardörren när effektläget står på ACCESSORY ljuder en varningssummer.

## Påminnare för nyckelfri fjärrsändare

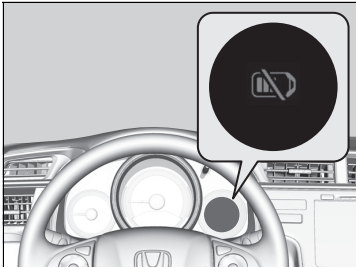

Varningssummern kan ljuda från fordonets insida och/eller utsida för att påminna dig om att den nyckelfria fjärrsändaren befinner sig utanför fordonet. Om summern fortsätter att ljuda även sedan fjärrsändaren är placerad i fordonet, placera den inom dess räckvidd.

### ■ När fordonsströmläget står på ON

Om den nyckelfria fjärrsändaren har tagits ut ur fordonet och förardörren stängs, ljuder varningssummern både inne i och utanför fordonet. En varningssymbol på multiinformationsdisplayen meddelar föraren att fjärrsändaren befinner sig utanför fordonet.

### ■ När fordonsströmmen är i läge ACCESSORY

Om den nyckelfria fjärrsändaren har tagits ut ur fordonet och dörrarna och rutorna är stängda, ljuder varningssummern utanför fordonet.

## ☒ Påminnare för nyckelfri fjärrsändare

När den nyckelfria fjärrsändaren befinner sig i systemets räckvidd och förardörren är stängd, stängs varningsfunktionen av.







Om den nyckelfria fjärrkontrollen tas ut ur fordonet efter att motorn har startats kan du inte längre ändra läget för **ENGINE START/STOP**-knappen eller starta om motorn. Kontrollera alltid om fjärrsändaren är i fordonet när du trycker på **ENGINE START/STOP**-knappen.

Varningssummern aktiveras inte när du tar ut den nyckelfria fjärrsändaren ur fordonet genom ett fönster.

Placera inte den nyckelfria fjärrsändaren på instrumentbrädan eller i handskfacket. Detta kan leda till att varningssummern aktiveras. Under vissa andra omständigheter som kan förhindra att fordonet lokaliserar fjärrsändaren, kan varningssummern utlösas även om fjärrsändaren är inom systemets räckvidd.



## Jämförelse av tändningslås och fordonsströmläge

Tändningslås	LÅST 0 (med/utan nyckeln) 	TILLBEHÖR I 	PÅ II 	START III 
Utan nyckelfritt system	<ul style="list-style-type: none"> <li>• Motorn är avstängd och strömmen frånslagen.</li> <li>• Ratten är låst.</li> <li>• Inga elkomponenter kan användas.</li> </ul>	<ul style="list-style-type: none"> <li>• Motorn är avstängd.</li> <li>• Vissa elkomponenter, som ljudanläggningen och tillbehörsuttaget, kan användas.</li> </ul>	<ul style="list-style-type: none"> <li>• Normalt nyckelläge under färd.</li> <li>• Alla elkomponenter kan användas.</li> </ul>	<ul style="list-style-type: none"> <li>• Använd det här läget för att starta motorn.</li> <li>• Tändningsnyckeln återgår till läge PÅ II när man släpper nyckeln.</li> </ul>
Fordonsströmläge	VEHICLE OFF (FORDON AV) (LOCK) (LÅS) 	ACCESSORY 	PÅ  Knappen: Blikar På	START 
Med nyckelfritt system och <b>ENGINE START/STOP</b> -knapp	Knapp-Av <ul style="list-style-type: none"> <li>• Motorn är avstängd och strömmen frånslagen.</li> <li>• Ratten är låst.</li> <li>• Inga elkomponenter kan användas.</li> </ul>	Knappen-blikar rött <ul style="list-style-type: none"> <li>• Motorn är avstängd.</li> <li>• Vissa elkomponenter, som ljudanläggningen och tillbehörsuttaget, kan användas.</li> </ul>	Knappen-blikar rött (motorn avstängd) På-knappen lyser rött (motorn är igång) <ul style="list-style-type: none"> <li>• Alla elkomponenter kan användas.</li> </ul>	På-knappen lyser rött <ul style="list-style-type: none"> <li>• Läget återgår automatiskt till ON efter att motorn har startat.</li> </ul>

## Blinkers

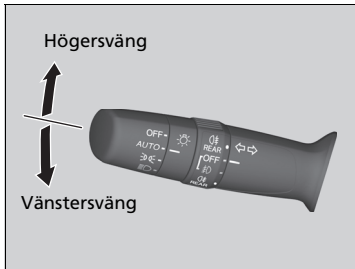

Blinkers kan användas när tändningslåset är i läge ON \*1.

### ■ Pulsstyrda blinkers

När du med lätt hand trycker upp eller ner (och sedan släpper) blinkersspaken blinkar de utvändiga blinkerslamporna liksom körriktningssindikatorn tre gånger.

Denna funktion kan användas för att signalera filbyte.

\*1: Modeller med nyckelfritt system har en **ENGINE START/STOP**-knapp istället för tändningslås.

## Ljusomkopplare

### Manuell funktion

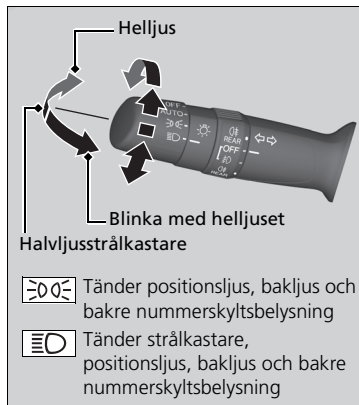

Genom att vrida belysningsomkopplaren slås belysningen och lamporna på och av, oavsett vilket läge tändningslåset står i\*1.

#### ■ Helljus

Tryck spaken framåt tills det hörs ett klick.

#### ■ Halvljus

Dra tillbaka spaken när du kör med helljus för att ställa om till halvljus igen.

#### ■ Blinka med helljuset

Dra spaken bakåt och släpp den.

#### ■ Belysning av

Vrid spaken till **OFF** när antingen:

- Växelspaken står i läget **P**\*2.
- Parkeringsbromsen är åtdragen.

Tänd belysningen igen genom att vrida spaken till **OFF** för att stänga läget för släckt belysning. Även om du inte stänger läget för släckt belysning tänds belysningen automatiskt när:

- Växelspaken står i läget **P**\*2.
- Parkeringsbromsen är släppt.
- Fordonet sätts i rörelse.

### » Ljusomkopplare

#### Modeller utan nyckelfritt system

Om du tar ut nyckeln ur tändningslåset när belysningen är tänd, ljuder en summer när förardörren öppnas.

#### Modeller med nyckelfritt system

Om strömläget är i FORDON (LÅST) och strålkastarna är tända hörs en ringsignal när förardörren öppnas.

När lamporna är på lyser indikatorn för tänd belysning på instrumentpanelen.

#### » Indikator för tänd belysning S. 98

Lämna inte ljuset på när motorn är avstängd eftersom det laddar ur batteriet.

Låt en återförsäljare inspektera fordonet om strålkastarnas ljusstyrka är upplevs som onormala.

\*1: Modeller med nyckelfritt system har en **ENGINE START/STOP**-knapp istället för tändningslås.

\*2: Modeller med kontinuerligt variabel utväxling.

## Automatisk drift (automatisk belysningsstyrning)

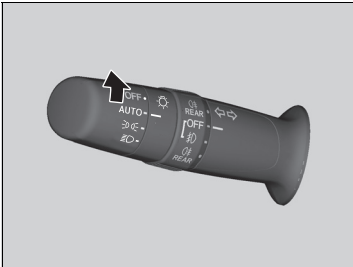

Den automatiska belysningsfunktionen kan användas när tändningslåset står i läge ON \*1.

När du vrider om ljusomkopplaren till **AUTO** slås strålkastare och annan utvändig belysning på och automatiskt beroende på omgivningens ljusstyrka.

Strålkastarna tänds när du låser upp en dörr i mörker med strålkastarreglaget i **AUTO**.

► När du låser dörren släcks strålkastarna.

## Funktionen automatisk ljusavstängning

Strålkastarna, övriga utvändiga lampor och instrumentpanelens lampor släcks 15 sekunder efter att nyckeln tagits ur eller strömläget ställs på FORDON AV (LÅST), tar fjärrsändaren tas med och förardörren stängs.

Men när strömbrytaren är i läget  fortsätter parkeringsljusen att lysa.

Om du vrider tändningsnyckeln till läget LOCK \*1 och strålkastarens omkopplare är på, men du inte öppnar dörren, släcks lamporna efter tio minuter (tre minuter om omkopplaren är i **AUTO**-läge).

Lamporna slås på igen när du låser upp eller öppnar förardörren. Om du låser upp dörren men inte öppnar den inom 15 sekunder släcks lamporna. Om du öppnar förardörren hörs en klockklang som påminner dig om att lamporna är tända.

\*1: Modeller med nyckelfritt system har en **ENGINE START/STOP**-knapp istället för tändningslås.

## Automatisk drift (automatisk belysningsstyrning)

Du bör slå på strålkastarna manuellt vid körning nattetid, i dimma eller på naturligt mörka platser som långa tunnlar eller parkeringsgarage.

Ljussensorn sitter placerad såsom figuren nedan visar. Täck inte över denna ljussensor eftersom det automatiska belysningsystemet då inte fungerar korrekt.

### Modeller med främre sensorkamera

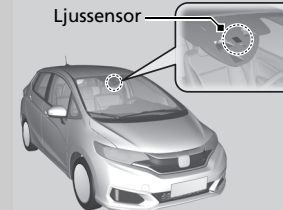

### Modeller utan främre sensorkamera

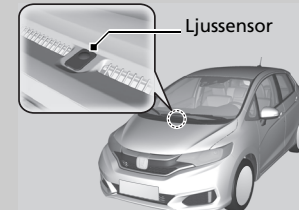

## Funktionen automatisk ljusavstängning

Du kan ändra tidsinställningen för den automatiska avstängningen av strålkastarna.

► **Kundanpassade funktioner** S. 131

## Dimljus

### ■ Främre dimljus\*

Kan användas när parkeringsljusen eller strålkastarna är på.

### ■ Bakre dimljus

Kan användas när strålkastarna eller de främre dimljusen är på.

### ■ Främre och bakre dimljuskontakt\*

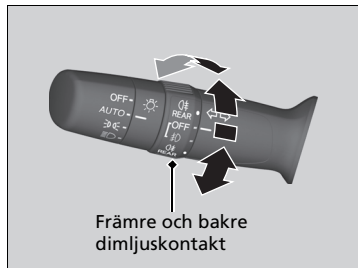

#### ■ Så här slår du på de främre dimljusen

Vrid omkopplaren uppåt från läge OFF till läge . -indikatorn tänds.

#### ■ Så här tänder du de främre och bakre dimljusen

Vrid omkopplaren ett hack uppåt från -läget. och -indikatorn tänds.



#### ■ Så här slår du på de bakre dimljusen

Vrid omkopplaren nedåt från OFF-läget. -indikatorn tänds.

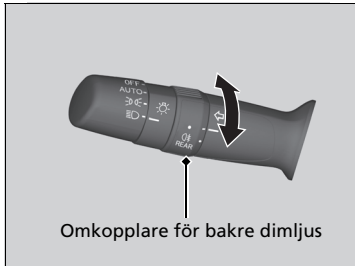
## Bakre dimljus\*



### ■ Så här slår du på de bakre dimljusen

Vrid om omkopplaren till läge . -indikatorn tänds.

\* Ej tillgängligt på alla modeller

## Strålkastarjustering\*

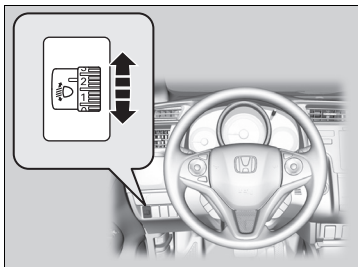

Du kan justera halvljusstrålkastarnas vertikala vinkel när tändningslåset står i läge ON **II**\*1.

Vrid justeringsvredet för att välja en korrekt strålkastarvinkel.

Ju högre siffra på justeringsratten, desto lägre vinkel.

### ■ Så här väljer du läge för justeringsratten

Se tabellen nedan för lämplig inställning av justeringsratten beroende på fordonets passagerar- och lastförhållanden.

Tillstånd	Läge på justeringsratt
Förare	0
Föraren och en passagerare fram	0
Fem personer i fram- och baksätet	1
Fem personer i fram- och baksätet samt bagage i bagageutrymmet inom gränsen för maximal tillåten axelbelastning och maximala tillåten fordonsvikt	2
Endast föraren och bagage i bagageutrymmet inom gränsen för maximal tillåten axelbelastning och maximal tillåten fordonsvikt	3

\*1: Modeller med nyckelfritt system har en **ENGINE START/STOP**-knapp istället för tändningslås.

### ►► Strålkastarjustering\*

#### Modeller med LED-halvljus

Ditt fordon är utrustat med en automatisk strålkastarjustering som automatiskt reglerar halvljusets vertikala vinkel. Om du tycker dig märka en avsevärd förändring i strålkastarnas vertikala vinkel kan det vara ett problem med systemet. Låt din återförsäljare kontrollera fordonet.

Du behöver korrigera ljuskägans spridning för strålkastarna.

#### 🔧 Justera spridningen av strålkastarnas ljuskägla S. 451

## Automatiskt Helljus (Helljus Support-system)\*

Med hjälp av en kamera monterad på insidan av vindrutan detekterar systemet ljuskällor framför fordonet. Beroende på ljuskälla växlar systemet automatiskt till helljuset för optimal sikt på natten.

### Systemet arbetar när:

- Strålkastaromkopplaren står i läge **AUTO**.
- Spaken står i halvljusläge.
- Halvljusen är på och systemet känner av när du kör i mörker.
- Fordonets hastighet överstiger 40 km/h.

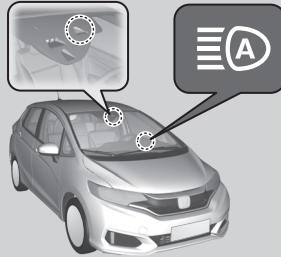

### Så här fungerar det

När kameran upptäcker ljus från ett framförvarande eller mötande fordon lyser strålkastarna i halvljusläge.

När kameran inte upptäcker några ljus från ett framförvarande eller mötande fordon växlar strålkastarna till helljus.

Den vinkel eller det avstånd som kameran kan upptäcka ljus på varierar beroende på de förhållanden som råder, t.ex. väder och billyktornas ljusstyrka.

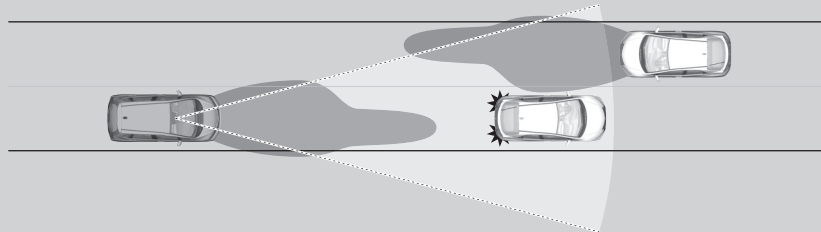

### Automatiskt Helljus (Helljus Support-system)\*

Det automatiska helljussystemet avgör när det är dags att ändra strålkastarnas styrka baserat på ljusets styrka framför fordonet. Under följande omständigheter kan det hända att systemet inte fungerar ordentligt:

- Ljusstyrkan från framförvarande eller mötande fordon är stark eller svag.
- Sikten är dålig på grund av rådande väderförhållanden (regn, snö, dimma, imma eller frost på vindrutan o.s.v.).
- Andra ljuskällor, t.ex. gatlyktor eller elektroniska reklamskyltar lyser upp vägen framför fordonet.
- Ljusstyrkan i väglaget framför fordonet ändras sig hela tiden.
- Vägen är gropig eller har många kurvor.
- Fordon som kör in precis framför dig eller ett fordon framför dig ligger inte i framförvarande eller mötande riktning.
- Fordonet är baktungt på grund av kraftig last.

Om du tycker att växlingarna mellan hel- och halvljus inte lämpar sig för de körförhållanden som råder är det bättre att sköta växlingen manuellt.

Om du inte vill att systemet ska kunna aktiveras när som helst när ljusomkopplaren är i **AUTO**, kontakta en återförsäljare.

\* Ej tillgängligt på alla modeller



## Använda systemet



Om du vill aktivera systemet vrider du strålkastarreglaget helt till **AUTO** och växlar sedan till halvljus. Den automatiska helljusindikatorn tänds.

► **Ljusomkopplare** S. 170

Helljuset lyser inte om:

- Du har kört under 24 km/h under en längre tid.
- Hastigheten faller under 10 km/h.
- Vindrutetorkarna har gått i en hög hastighet mer än i några sekunder.
- Du har kommit fram till en väl upplyst plats.

Helljuset tänds igen när det tillstånd som orsakade dem att stängas av inte finns längre.

## Använda systemet

För att det automatiska helljuset ska fungera korrekt:

- Placera inga föremål som reflekterar ljus på instrumentpanelen.
- Håll vindrutan runt kameran ren. Var försiktig vid rengöring av vindrutan så att du inte använder rengöringsmedlet på kameranlinsen.
- Fäst inga föremål, dekalering eller film i området runt kameran.
- Ta inte på kameranlinsen.

Kontakta en återförsäljare om kameran utsätts för kraftiga slag eller stötar eller om området runt kameran behöver repareras.

För att minska sannolikheten för att höga innetemperaturer gör att kamerasystemet stängs av bör man hitta en skuggig plats eller ställa bilen så främre delen inte utsätts för sol när man parkerar.

Täck inte över kamerahuset om solskydd används. Om kameran täcks över kan värme koncentreras på kameran.

Om meddelandet  visas:

- Använd värme- och kylsystemet /klimatanläggningen\* för att kyla ner kupén och vid behov defrostern med luftflödet riktat mot kameran.
- Starta körningen så att rutans temperatur sänks och området runt kameran svalnar.

Vid behov kan du tillfälligt stänga av helljuset manuellt. Slå på helljuset genom att trycka spaken framåt tills du hör ett klick eller blinka med helljuset genom att dra spaken mot dig. Slå på helljusen igen genom att upprepa en av procedurerna. Om du vill att det automatiska helljussystemet ska återupptas omedelbart drar och håller du spaken mot dig i några sekunder.

#### ☒ Använda systemet

Om meddelandet  visas:

- Parkera fordonet på en säker plats och rengör vindrutan. Om meddelandet inte försvinner när du har rengjort vindrutan och kört en stund ska fordonet kontrolleras av en återförsäljare.

## Varselljus

---

Positionsljusen\*/varselljusen tänds under följande omständigheter:

- Tändningslåset står i läge ON **II**\*1.
- Strålkastaromkopplaren står i läge **AUTO**.

Om tändningen slås av eller effektläget ändras till VEHICLE OFF stängs halvljusen av.

Varselljuset är av när strålkastarreglaget kopplas på, eller när strålkastarkontakten står i läge **AUTO** och det börjar skymma ute.

\*1: Modeller med nyckelfritt system har en **ENGINE START/STOP**-knapp istället för tändningslås.

\* Ej tillgängligt på alla modeller

## Vindrutetorkare och -spolare



Vindrutetorkare och -spolare kan användas när tändningslåset är i läge ON \*1.

### ■ MIST

Torkarna kör i hög fart tills du släpper spaken.

### ■ Torkarreglage (OFF, AUTO, LO, HI)

Justera torkaromkopplarens inställning efter hur mycket det regnar.

► **Automatiska intervalltorkare** S. 180

### ■ Vindrutespolare

Spolar medan du drar spaken mot dig.

När spaken släpps i mer än en sekund upphör spolandet, torkarna gör ytterligare två eller tre svep för att rengöra vindrutan och stannar sedan.

## ► Vindrutetorkare och -spolare

### OBS

Använd inte torkarna när vindrutan är torr. Vindrutan kan repas eller torkarbladen skadas.

Stäng av torkarna om ingen spolarvätska kommer. Pumpen kan skadas.

Torkarmotorn kan stoppa motorn tillfälligt för att förhindra överbelastning. Vindrutetorkarna återgår till normal funktion inom några minuter (när kretsen har återgått till normal).

### OBS

I kall väderlek kan torkarbladen frysa fast mot vindrutan. Vindrutetorkarna kan skadas om de används under sådana förhållanden. Använd eluppvärmningen för att värma vindrutan innan du slår på vindrutetorkarna.

Stanna på en säker plats om vindrutetorkaren stannar på grund av ett hinder, t.ex. ansamling av snö.

Vrid torkaromkopplaren till läge **OFF**, och vrid tändningslåset till läge ACCESSORY (TILLBEHÖR) eller LOCK (LÅST) \*1, och avlägsna därefter hindret.

\*1: Modeller med nyckelfritt system har en **ENGINE START/STOP**-knapp istället för tändningslås.

## ■ Automatiska intervalltorkare

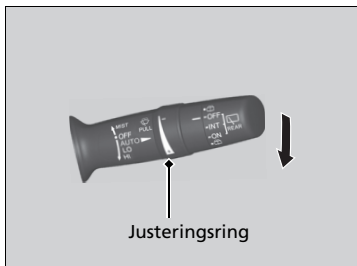

När du trycker ner spaken till läge **AUTO** gör vindrutetorkare ett svep och går sedan över i automatiskt läge.

Vindrutetorkarna arbetar med intervall, i låg hastighet eller i hög hastighet med stopp beroende på hur mycket regn som regnsensor känner av.

### ■ Justering av AUTO-känslighet

När torkningen är inställd på **AUTO** kan du justera regnsensors känslighet (med justeringsringen) så att torkarna används enligt dina önskemål.

### Sensorkänslighet

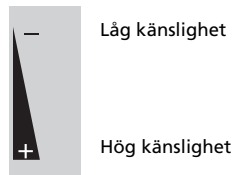

## ► Automatiska intervalltorkare

Regnsensorn är placerad såsom figuren nedan visar.

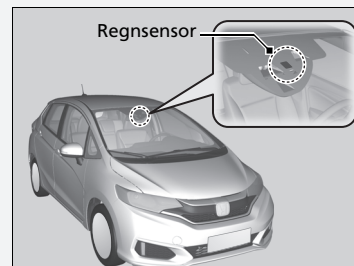

**AUTO** ska alltid stängas AV innan situationen nedan för att förhindra allvarliga skador på torkarsystemet:

- Rengöring av vindrutan
- Körning genom en biltvätt
- Inget regn

## Bakrutetorkare/-spolare

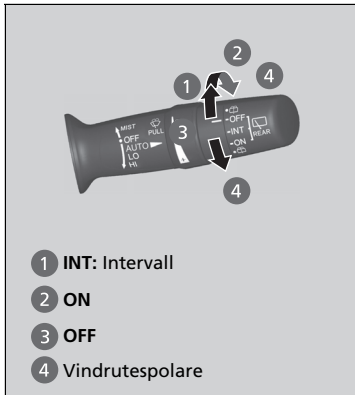

Den bakre vindrutetorkaren och -spolaren kan användas när tändningslåset står i läge ON **[II]**\*1.

### Torkaromkopplare (OFF, INT, ON)

Justera torkaromkopplarens inställning efter hur mycket det regnar.

### Vindrutespolare

Spolar rutan när du vrider om omkopplaren till det här läget.

Håll kvar den här för att aktivera torkaren och spola rutan. När du släpper omkopplaren slutar den gå efter ytterligare några svep.

### Funktion vid backning

Om växelspaken ställs i läge **[R]** med vindrutetorkarna igång går den bakrutetorkaren automatiskt enligt nedan, även om dess omkopplare är avstängd.

Läge för främre vindrutetorkare	Bakrutetorkarens funktion
AUTO (intermittent)	Intervall
LO (Långsam torkhastighet): HI (Hög torkhastighet)	Kontinuerliga

\*1: Modeller med nyckelfritt system har en **ENGINE START/STOP**-knapp istället för tändningslås.

## Reglage för Ljusstyrka

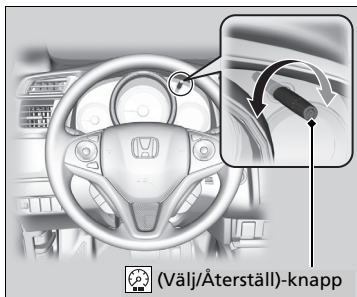

När tändningslåset är i läge PÅ **II** \*1 kan  (Välj/Återställ)-knappen användas för att ställa in instrumentpanelens ljusstyrka.

**Ljusare:** Vrid ratten åt höger.

**Mörkare:** Vrid ratten åt vänster.

Du hör en ljudsignal när ljusstyrkan når minimum eller maximum. Några sekunder efter att du har ställt in ljusstyrkan kommer du tillbaka till den föregående skärmen.

### ■ Ljusstyrkeindikator

Ljusstyrkenivån visas på multiinformationsdisplayen samtidigt som du justerar den.



### ☒ Reglage för Ljusstyrka

Instrumentpanelens ljusstyrka varierar beroende på om de utvändiga lamporna är på eller av. Instrumentpanelen dimmas för att minska skenet när de är påslagna.

För att avbryta instrumentpanelens minskade ljusstyrka när den yttre belysningen är tänd, vrid reglaget åt höger tills ljusstyrkan går upp till max och ljudsignalen hörs.

Ljusstyrkan kan ändras beroende på om de utvändiga lamporna är tända eller släckta.

\*1: Modeller med nyckelfritt system har en **ENGINE START/STOP**-knapp istället för tändningslås.

## Knapp för eluppvärmd bakruta/Eluppvärmda yttre backspeglar\*

Tryck på knappen för eluppvärmd bakruta och de eluppvärmda yttre backspeglarna för att imma av bakrutan och peglarna när tändningslåset står i läge PÅ \*1.

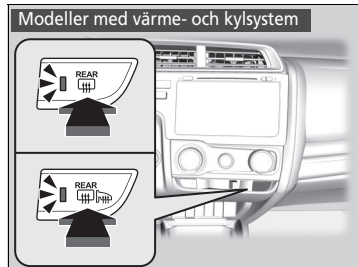

### Modeller med klimatanläggning

Den eluppvärmda bakrutan och de eluppvärmda sidospeglarna slås automatiskt av efter 10–30 minuter beroende på utomhustemperaturen. Observera att de inte stängs av automatiskt om utomhustemperaturen är 0 °C eller lägre.

### ⊗ Knapp för eluppvärmd bakruta/Eluppvärmda yttre backspeglar\*

#### OBS

Var försiktig när du rengör insidan av bakrutan så att inte uppvärmningsledningarna skadas. Det är viktigt att du torkar fönstret från sida till sida, längs med uppvärmningsledningarna.

Detta system förbrukar mycket ström, så stäng av det när fönstret har immats av eller avisats. Använd heller inte systemet om motorvarvet är lågt under en längre tid. Detta kan försvaga batteriet, vilket gör det svårt att starta motorn.

\*1: Modeller med nyckelfritt system har en **ENGINE START/STOP**-knapp istället för tändningslås.

\* Ej tillgängligt på alla modeller



## Justera ratten

Ratthöjden och avståndet till din kropp kan justeras så att du har ett bekvämt grepp om ratten i en lämplig körställning.

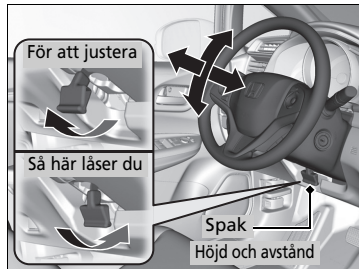

1. Dra rattjusteringsspaken uppåt.
  - Rattjusteringsspaken sitter under rattstången.
2. Flytta ratten uppåt eller nedåt och in eller ut.
  - Kontrollera att du kan se instrumentpanelens mätare och indikatorer.
3. Skjut rattjusteringsspaken nedåt för att låsa ratten i önskat läge.
  - När du har justerat rattens läge kontrollerar du att du har låst ratten ordentligt på plats genom att försöka flytta den uppåt, nedåt, inåt och utåt.

### ►► Justera ratten

## ⚠ VARNING

Om du justerar rattens läge under körning kan detta leda till att du förlorar kontrollen över fordonet och allvarligt skadas i en krock.

Justera bara ratten när fordonet står parkerat.

## Innerbackspegel

Justera vinkeln på backspegeln när du sitter i rätt körställning.

### Backspegel med avbländning

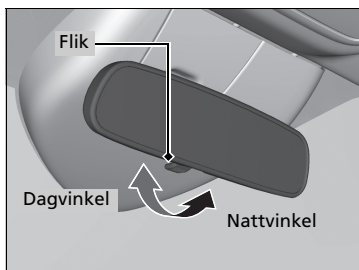

Ställ om fliken för att ändra vinkeln. Nattvinkeln bländar av strålkastarna från bakomvarande fordon så att du inte blir bländad när du kör i mörker.

### Ställa in speglarna

Håll innerbackspegeln och sidospeglarna rena och rätt inställda för bästa sikt.

Justera speglarna innan du börjar att köra.

➤ **Framsäten** S. 187

## Elsidospeglar

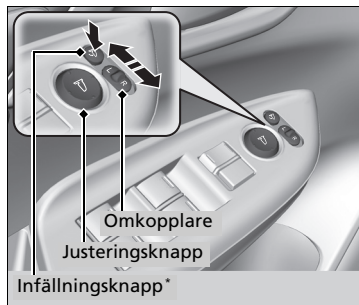

Du kan ställa in sidospeglarna när tändningslåset står i läge ON \*1.

### ■ Spegelinställning

**L/R-omkopplare:** Välj vänster eller höger sidospegel. Återför omkopplaren till mittläget när du har ställt in spegeln.

**Omkopplare för spegelinställning:** Tryck omkopplaren åt vänster, höger, uppåt eller nedåt för att flytta spegeln.

### ■ Fällbara sidospeglar\*

Tryck på infällningsknappen för att fälla in och ut sidospeglarna.

\*1: Modeller med nyckelfritt system har en **ENGINE START/STOP**-knapp istället för tändningslås.

\* Ej tillgängligt på alla modeller

## Framsäten

Se till att finns tillräckligt med utrymme.

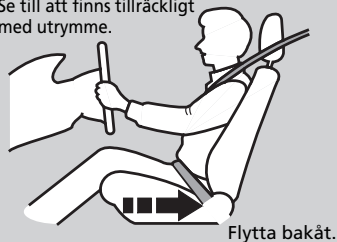

Justera förarsätet så långt bak som möjligt med fullständigt bibehållen kontroll över fordonet. Du bör kunna sitta upprätt, väl tillbakalutad och greppa ratten bekvämt samt kunna trampa ordentligt på pedalerna utan att luta dig framåt. Passagerarsätet bör justeras på motsvarande vis, så att det sitter så långt bort från den främre krockkudden i instrumentpanelen som möjligt.

## Ställa in sätena

### **VARNING**

Om man sitter för nära framsäteskrockkudden kan detta resultera i allvarlig skada eller dödsfall om de krockkuddarna löser ut.

Sitt alltid så långt bak från framsäteskrockkuddarna som möjligt, men med bibehållen kontroll över fordonet.

Förutom att sätet kan du även justera ratten uppåt och nedåt samt inåt och utåt. Se till att det är minst 25 cm mellan mitten på ratten och bröstkorgen.

Utför alltid sätesjusteringar innan du börjar köra.

När sätet har justerats till rätt läge ska du gunga det fram och tillbaka för att kontrollera att det har låsts på plats.

## Justera säteslägen

### Horisontell lägesinställning

Dra spaken uppåt för att flytta sätet och släpp sedan spaken.

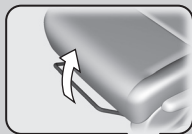

### Höjjustering\*

Dra upp eller skjut ned spaken för att höja eller sänka sätet.

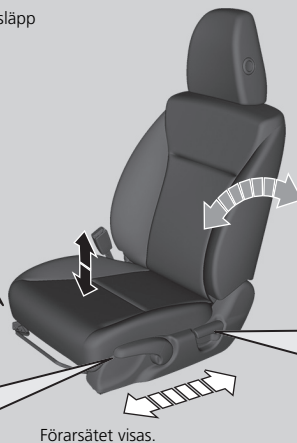

### Justering av ryggstödsvinkeln

Dra upp spaken för att ändra vinkeln.

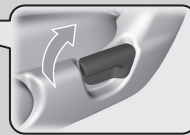

Förarsätet visas.

\* Ej tillgängligt på alla modeller

## Justera ryggstöden

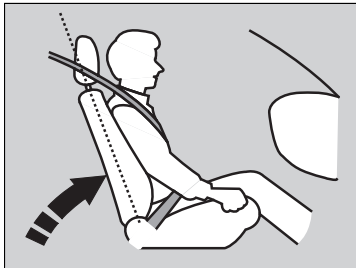

Justera förarsätets ryggstöd till ett bekvämt, upprätt läge som lämnar gott om plats mellan bröstkorgen och krockkuddekåpan i mitten av ratten.

Passageraren fram bör också justera ryggstödet till ett bekvämt upprätt läge.

Om du lutar ryggstödet så att axeldelen av bältet inte längre vilar mot bröstkorgen försämras bältets skyddsegenskaper. Det ökar även risken för att du glider in under bältet vid en kollision och skadas allvarligt. Ju längre tillbakalutat ryggstödet är, desto större är skaderisken.

## Justera ryggstöden

### **VARNING**

Om du lutar ryggstödet för långt tillbaka finns det risk för allvarlig skada eller dödsfall vid en krock.

Justera ryggstödet till upprätt läge och sitt väl tillbakalutat i sätet.

Placera inte dynor eller andra föremål mellan ryggstödet och ryggen.

Om du gör det kan det påverka säkerhetsbältets eller krockkuddens funktion.

Om du inte kan komma tillräckligt långt bort från ratten och forfarande nå reglagen bör du undersöka möjligheten att använda någon typ av anpassningsutrustning.

## Lutning av främre säten

Nedfällning av framstolarnas ryggstöd tills de i jämnhöjd med baksätets sittdynorna erbjuder en stor mjuk yta som kan (och endast bör) användas när fordonet är parkerat på ett säkert sätt.

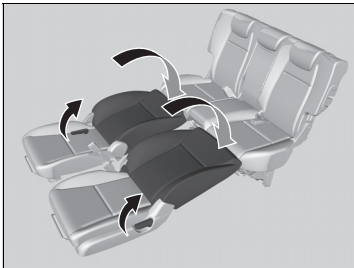

1. Ta bort nackskyddet samtidigt som du trycker på frigöringsknappen.
  - ▶ Förvara nackskyddet i bagageutrymmet.
2. Dra fram framsätet så långt det går.
3. Dra i ryggstödet justeringsspak och fäll ryggstödet bakåt tills det är i nivå med baksätets sittdyna.
4. Skjut framsätet bakåt tills det tar i med baksätet.
5. Lossa det losstagbara fästet från spännet och lägg undan det bakre mittbältet.
  - ▶ **Säkerhetsbälte med löstagbar förankring** S. 45
6. Justera det bakre ryggstödet till önskat läge.

Utför ovanstående i omvänd ordning för att återställa framsätena och bakre mittbältet till ursprungliga lägen.

När du fäller upp ett ryggstöd till upprätt position, håll då emot ryggstödet så att det inte fälls upp för snabbt.

## ▶▶ Lutning av främre säten

Båda framsätena måste återföras till sina normalt upprätta lägen och nackskydden sätts tillbaka och justeras korrekt före körning.

▶ **Ta bort och sätta tillbaka nackstöd** S. 196

## Baksäten

### ■ Justera baksätets ryggstöd

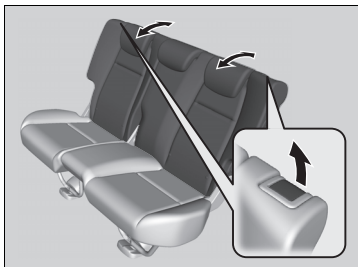

Dra i spaken till höger för att ändra vinkeln på ryggstödetets högra halva och i vänster spak för att justera den vänstra halvan.

## Fälla ner baksätena

Baksätena kan fällas ned separat för att utöka bagageutrymmet.

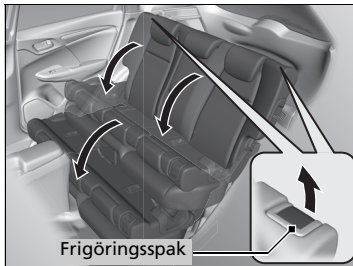
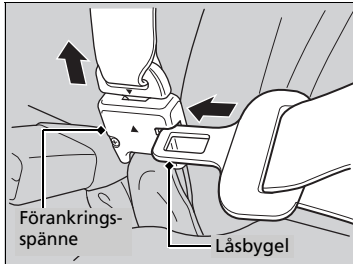

### ■ Så här fäller du ned sätet

1. Stoppa först undan mittbältet. Sätt in låsbygeln i spåret på förankringsspännets sida.
2. Rulla upp säkerhetsbältet i hållaren i taket.
  - ☒ **Säkerhetsbälte med löstagbar förankring** S. 45
3. Sänk nackstödet så långt det går.
4. Dra upp frigöringspaken och fäll ner ryggstödet.

För att fälla tillbaka sätet till dess ursprungliga position, dra upp ryggstödet i upprätt läge.

## ☒ Fälla ner baksätena

**Se till att alla föremål i bagageutrymmet eller föremål som sträcker sig in i baksätet, är ordentligt fixerade. Lösa föremål kan slungas framåt vid hårda inbromsningar.**

Ta bort alla föremål från baksätetsdynan och golvet innan du fäller ned baksätet.

För att låsa ryggstödet i upprätt läge trycker du det bakåt tills det låses på plats.

Se till att ryggstödet, nackstöden och säteskudden är ordentligt fästade i sitt läge innan du kör. Se också till att alla bakre axelbältena ligger framför ryggstödet och att mittre axelbältet sätts tillbaka i styrningen.



## Fälla upp baksätena

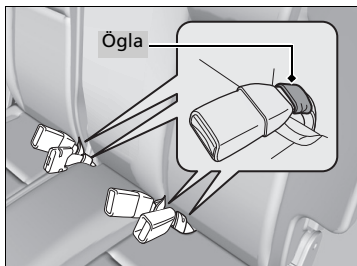

Lyft upp dynorna i vänstra och högra baksätet var för sig för att frigöra mer bagageutrymme.

### Lyfta upp sittdynan

1. Se till att bilbältets spännen sitter i sina öglor på sätet.
2. Dra upp baksätets sittdyna.
3. Fäll sätets ben samtidigt som du trycker sittdynan stadigt mot ryggstödet så att den låses.

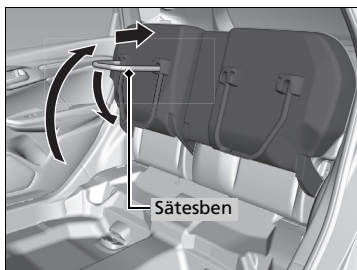

### Placera sätet i det ursprungliga läget

1. Håll sittdynan i upprätt läge och dra upp sättesbenet helt.
  - Sittdynan kan falla ner plötsligt när sättesbenet dras upp.
2. För långsamt ner sittdynan och sätt sättesbenet i spåret i golvet.
  - En spärr kommer ut när benet placeras ordentligt i spåret.

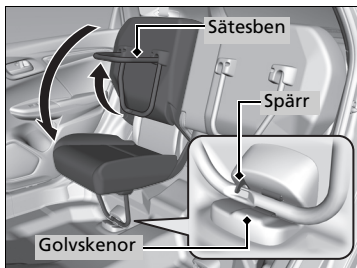

## Fälla upp baksätena

Se till att sätet sitter ordentligt på plats när det är uppfällt, eller återfört det till dess ursprungliga läge, genom att gunga det fram och tillbaka.

Kontrollera att det inte finns några föremål på sätet innan sättesdynan dras upp. Kontrollera att det inte finns några hinder runt spåret i golvet innan ryggstödet återförs till det ursprungliga läget.

## Nackstöd

Fordonet är utrustat med nackstöd på alla sittplatser.

### Justera framsätenas nackstöd

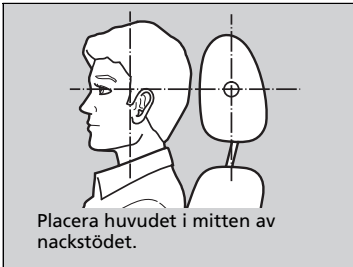

Nackstödet skyddar bäst mot pisksnärtskador och andra krockskador när bakhuvudets mitt vilar mot mitten av stödet. Överdelen av örat ska vara i höjd med mitten av stödet i höjdden.

Nackskydden kan även vinklas för att komma i passande läge.

### Justera framsätenas nackstöd

#### **VARNING**

En felaktig inställning av nackstöden försämrar deras effektivitet och ökar risken för allvarliga skador vid en krock.

Se till att nackstöden sitter på plats och är korrekt inställda före körning.

För att nackskydden ska fungera på avsett sätt:

- Häng inte något från nackstöden eller stödbenen.
- Placera aldrig föremål mellan och ryggstödet och den som sitter i sätet.
- Installera alla nackstöd på rätt plats.

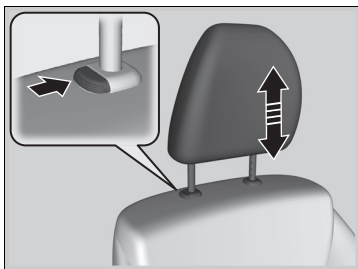

**Så här höjer du nackstödet:**

Dra stödet uppåt.

**Så här sänker du nackstödet:**

Tryck ner stödet samtidigt som du trycker på frigöringsknappen.

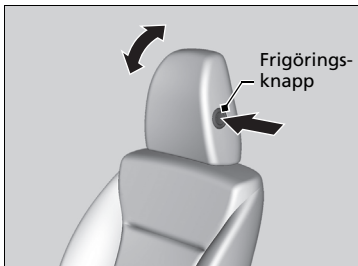

**Luta nackskyddet:** Vrid medan frigöringsknappen trycks in.

## Justera läget för baksätets nackskydd

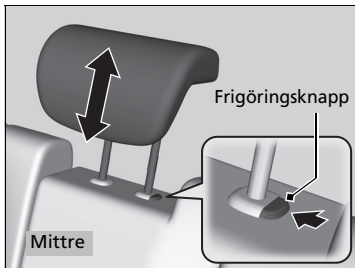
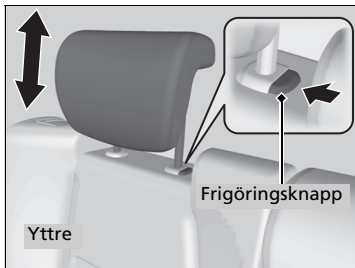

En passagerare som sitter i baksätet bör justera höjden på nackstödet till ett lämpligt läge innan fordonet börjar köra.

### Så här höjer du nackstödet:

Dra stödet uppåt.

### Så här sänker du nackstödet:

Tryck ner stödet samtidigt som du trycker på frigöringsknappen.

## Justera läget för baksätets nackskydd

När du använder nackskyddet i baksätets mittplats, ska nackskyddet dras upp till det högsta läget. Använd det inte i något lägre läge.

## ■ Ta bort och sätta tillbaka nackstöd

Nackstöden kan avlägsnas för rengöring eller reparation.

### Så här tar du bort nackstödet:

Dra stödet uppåt så långt det går. Tryck sedan på frigöringsknappen och dra ut nackstödet.

### Så här sätter du tillbaka nackstödet:

Montera tillbaka benen och justera sedan nackstödet till lämplig höjd medan du håller frigöringsknappen intryckt. Dra i nackstödet för att kontrollera att det har låsts på plats.

## ► Ta bort och sätta tillbaka nackstöd

### **VARNING**

Om nackstöden inte monteras tillbaka, eller inte monteras tillbaka korrekt, finns det risk för allvarliga skador vid en krock.

Sätt alltid tillbaka nackstöden före körning.

## Lämplig sittställning

När alla åkande har justerat sina säten och nackstöd och satt på sig säkerhetsbältena är det väldigt viktigt att de fortsätter att sitta upprätt, väl tillbakalutade och med fötterna på golvet tills fordonet åter är säkert parkerat och motorn avstängd.

Felaktig sittställning kan öka risken för skador vid en krock. Om en person exempelvis sitter hopsjunken, ligger ner, vrider sig i sidled, lutar sig framåt eller åt sidan eller sätter upp ena eller båda fötterna ökar risken kraftigt att skadas vid en krock.

Dessutom kan en person som sitter utanför avsedd plats i framsätet skadas allvarligt eller dödligt i en krock genom att han/hon slår i delar av fordonskupén eller träffas av en främre krockkudde som löser ut.

### ☒ Lämplig sittställning

#### **VARNING**

Om man sitter felaktigt eller utanför avsedd plats finns det risk för allvarliga skador eller dödsfall vid en krock.

Sitt alltid upprätt, tillbakalutad i sätet och med fötterna på golvet.

## Armstöd\*

### ■ Använda framsätets armstöd

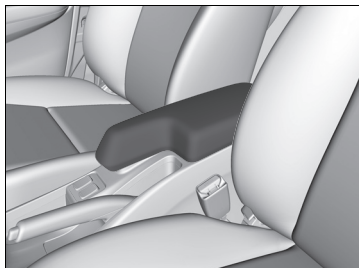

Locket på konsolen kan användas som armstöd.

## Kupébelysning

### Brytare för kupébelysning

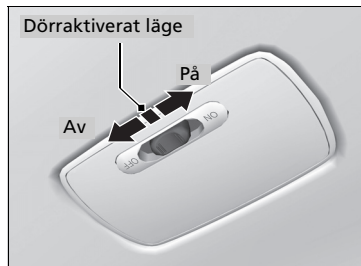

#### ■ ON

Kupébelysningen tänds oavsett om dörrarna är öppna eller stängda.

#### ■ Dörraktiverad

Kupébelysningen tänds i följande situationer:

- När en dörr är öppen.
- När du låser upp förardörren.

#### Modeller utan nyckelfritt system

- När du tar ut nyckeln ur tändningslåset.

#### Modeller med nyckelfritt system

- När fordonsströmläget står på VEHICLE OFF (LOCK).

#### ■ OFF

Kupébelysningen förblir släckt oavsett om dörrarna är öppna eller stängda.

### » Brytare för kupébelysning

I det dörraktiverade läget tonar kupébelysningen ned och slocknar c:a 30 sekunder efter att dörrarna stängts.

Ljuset slocknar efter 30 sekunder i följande situationer:

- När du låser upp förardörren men inte öppnar den.

#### Modeller utan nyckelfritt system

- När du tar ut nyckeln ur tändningslåset men inte öppnar någon dörr.

#### Modeller med nyckelfritt system

- När du ställer in fordonsströmläget till VEHICLE OFF (LOCK) men inte öppnar någon dörr.

Kupébelysningen släcks omedelbart i följande situationer:

- När du låser förardörren.
- Vrid tändningsnyckeln till läge ON **II**\*1.

#### Modeller utan nyckelfritt system

- När du stänger förardörren med nyckeln i tändningslåset.

#### Modeller med nyckelfritt system

- När du stänger förardörren i läget TILLBEHÖR.

Om du lämnar någon dörr öppen i läget FORDON AV (LÅST) eller utan att nyckeln sitter i tändningslåset slocknar innerbelysningen efter cirka 15 minuter.

\*1: Modeller med nyckelfritt system har en **ENGINE START/STOP**-knapp istället för tändningslås.



## Läslampa

Modeller med ljudanläggning

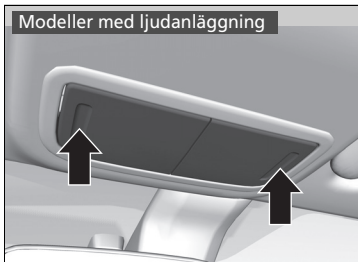

Modeller med ljudanläggning i färg



Du kan slå på och av läslampan genom att trycka på linserna.

## ■ Bagageutrymmesbelysning

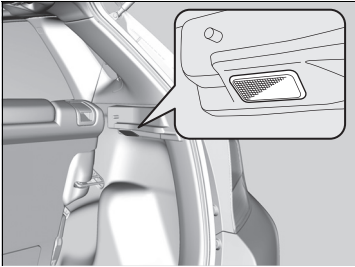

Lampan lyser när du öppnar bakluckan och slocknar när den stängs.

## Kupékomfort

### ■ Handskfack

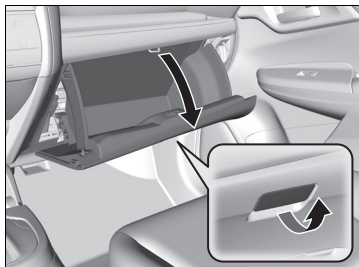

Dra i handtaget för att öppna handskfacket.

### ☒ Handskfack

#### **⚠ VARNING**

Ett öppet handskfack kan orsaka allvarlig skada på passageraren vid en krock, även om passageraren bär säkerhetsbälte.

Håll alltid handskfacket stängt under körning.

### ■ Konsolfack\*

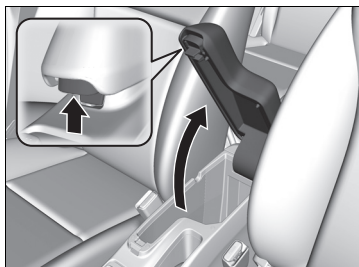

Dra i handtaget för att öppna konsolfacket.

## Mugghållare

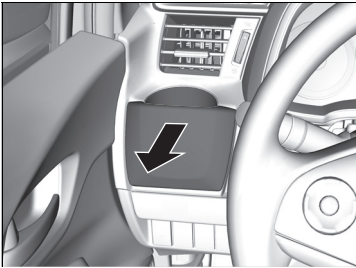

### ■ Dryckeshållare i framsäte

Dra locket bakåt för att använda frontpanelens dryckeshållare.

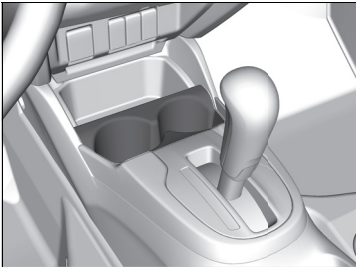

### Framdörr

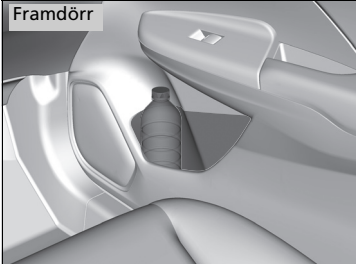

Dryckeshållaren är placerad längst fram i varje dörr.

## »Mugghållare

### OBS

Utspilld vätska kan skada klädsel, mattor och elektriska komponenter i kupén.

Var försiktig när du använder dryckeshållarna. Du kan bli skållad av het vätska.

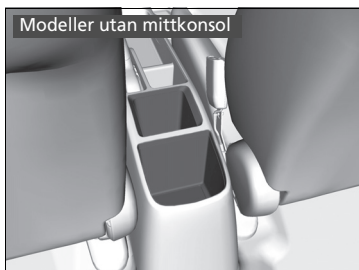

### ■ Baksätets dryckeshållare

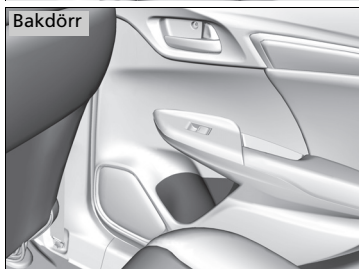

Dryckeshållaren är placerad längst fram i varje dörr.

### ■ Förvaringsutrymme i golvet

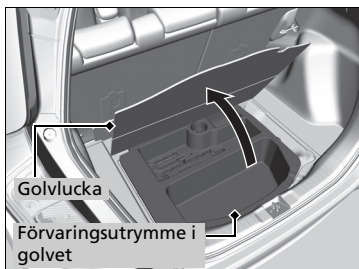

Dra upp luckan i bagageutrymmets golv.

## Extra eluttag

Eluttaget för tillbehör kan endast användas när tändningslåset står i läge ACCESSORY **I** eller ON **II**\*1.

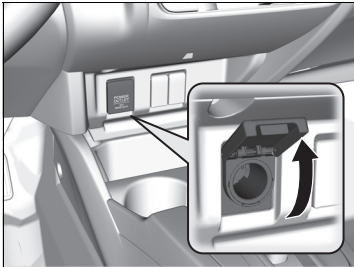

### ■ Tillbehörsuttag (konsolpanel)

Öppna kåpan för att använda det.

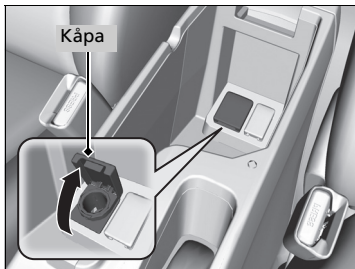

### ■ Tillbehörsuttag (konsolfack)\*

Öppna konsollocket för att använda det.

## Extra eluttag

### OBS

Anslut inte i en cigarettändare i detta uttag. Den kan överhettas.

Eluttaget för tillbehör är avsett att ge ström till produkter med 12 volt DC, med en märkeffekt på 180 W (15 A) eller lägre.

Använd endast eluttaget när motorn går för att förhindra att batteriet laddas ur.

\*1: Modeller med nyckelfritt system har en **ENGINE START/STOP**-knapp istället för tändningslås.

\* Ej tillgängligt på alla modeller

## ■ Klädhängare



Det finns en klädhängare på kurvhandtaget vid baksätet på förarsidan. Dra den nedåt vid användning.

## ■ Förankringsfästen

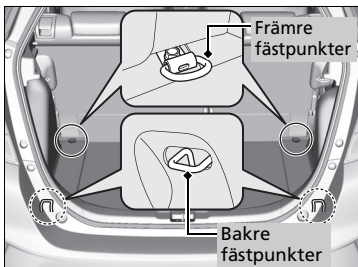

Förankringsfästena i bagagerumsgolvet kan användas för att fästa ett nät som håller föremål på plats.

## ☒ Klädhängare

Dessa klädhängare är inte avsedda för stora eller tunga föremål.

## Insynsskydd

Insynsskyddet för bagageutrymmet kan tas bort för att ge ökad bagagerumshöjd.

### Ta bort insynsskyddet över bagageutrymmet.

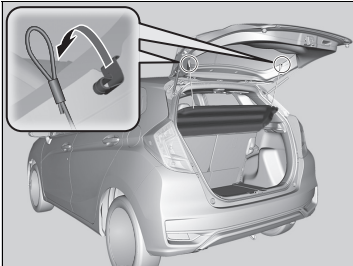

1. Öppna bakluckan.
2. Ta bort remmen på vardera sidan av bakluckan.

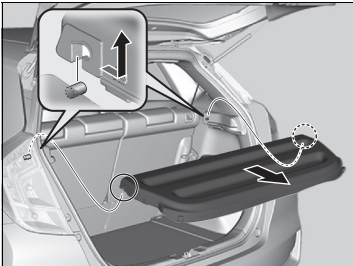

3. Koppla ur stödstångerna och ta sedan bort bagageutrymmets insynsskydd.

Montera bagageutrymmets insynsskydd i omvänd demonteringsordning.

Se till att bagageutrymmets insynsskydd sitter ordentligt fast efter ditsättning.

## Insynsskydd

Placera inga föremål på insynsskyddet och stapla inte föremål högre upp än överkanten på baksätet. De kan skymma sikten och slungas runt i fordonet vid en kollision eller plötslig inbromsning.

Tryck inte för hårt på kåpan, t.ex. genom att luta mot den för att hämta något föremål.



## Sätessvärmare\*



Tändningslåset måste stå i läge ON \*1 för att du ska kunna använda sätessvärmaren. När värmaren är inställd på **HI** värms sätena upp snabbare än när den inställd på **LO**.

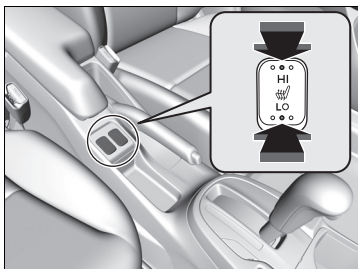

I **HI**-läge slås värmaren på och av i omgångar.

- Motsvarande indikator är tänd när sätessvärmaren är påslagen. Tryck kort på knappen på den motsatta sidan för att stänga av värmaren. Indikatorn släcks. När temperaturen har nått en komfortabel nivå väljer du **LO** för att hålla sätet varmt.

## ⚠ Sätessvärmare\*

### ⚠ VARNING

Det finns alltid en risk för brännskador när du använder sätessvärmaren.

Personer med nedsatt temperaturkänslighet (t.ex. personer med diabetes, nervskador på underkroppen eller förlamning) eller med känslig hud bör inte använda sätessvärmare.

Använd inte sätessvärmare ens på nivå **LO** när motorn är avstängd. Under sådana förhållanden kan batteriet laddas ur och göra motorn svårstartad.

På nivån **LO** går värmaren kontinuerligt och stängs inte av automatiskt.

\*1: Modeller med nyckelfritt system har en **ENGINE START/STOP**-knapp istället för tändningslås.

\* Ej tillgängligt på alla modeller

## Använda munstycken, värme och A/C

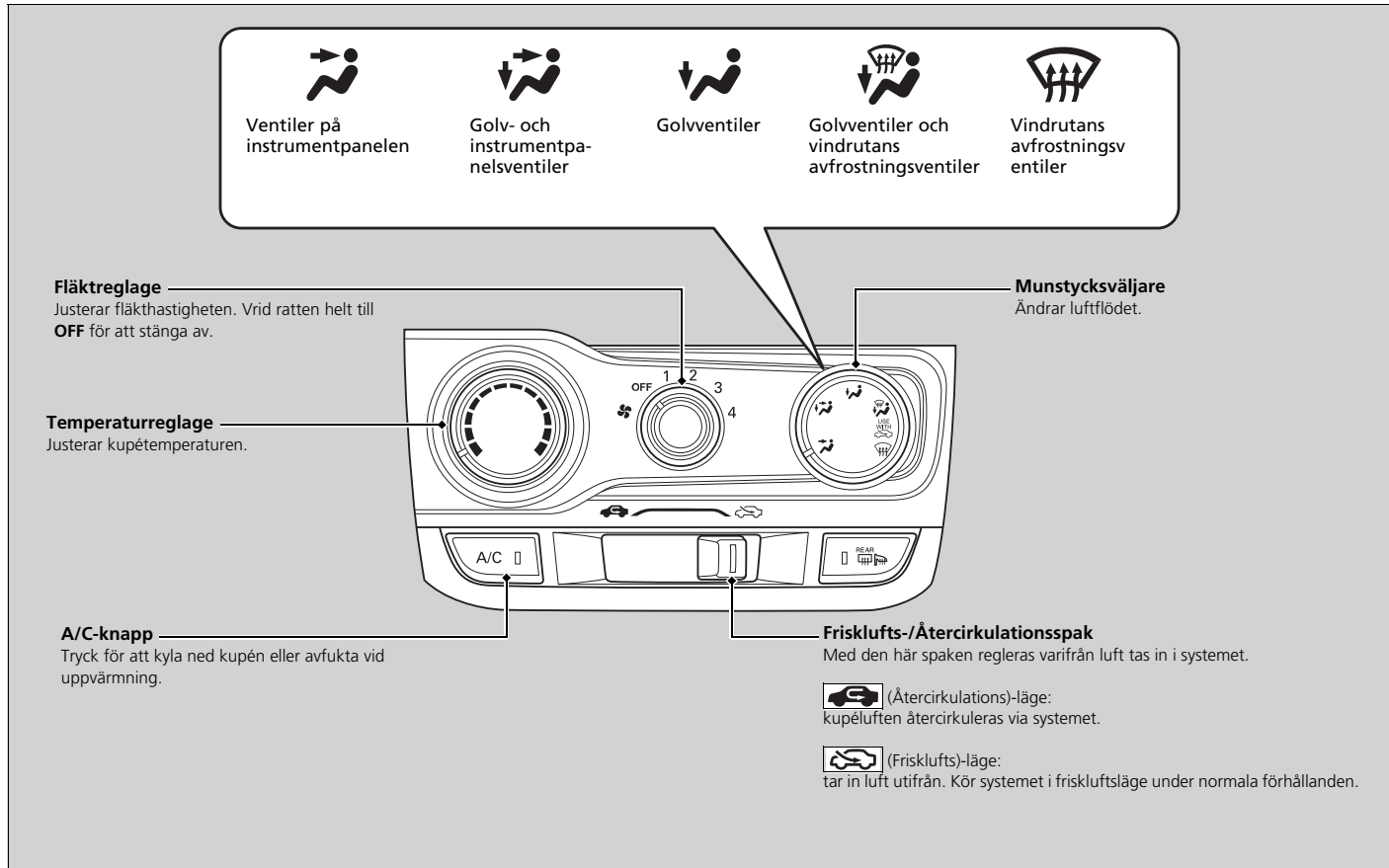



\* Ej tillgängligt på alla modeller

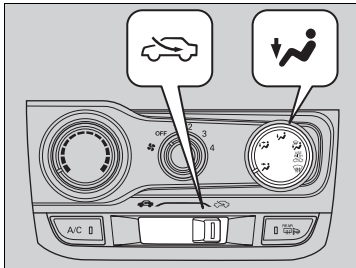

## ■ Värme



Värmaren använder värme från motorn för att värma luften.



1. Justera fläktvarvtalet med fläktrglaget.
2. Välj  och .
3. Justera temperaturen med hjälp av temperaturreglaget.

### ■ Snabb uppvärmning av kupén

1. Ställ in fläkten på maximal hastighet.
2. Välj .
3. Ställ in temperaturen på maximal värme.
4. Välj .

### ■ Avfukta kupén

Vid användning i kombination med värmesystemet, kan luftkonditioneringssystemet göra kupén varm och torr samt förhindra att rutorna immar igen.

1. Vrid på fläkten.
2. Tryck på **A/C**-knappen för att aktivera luftkonditioneringen.
3. Välj  och . Ställ in temperaturreglaget i önskat läge.

### ► Snabb uppvärmning av kupén

Byt till friskluftsläge så snart kupén blir tillräckligt varm. Rutorna kan immas om du håller kvar recirkulationsläget.

## Kylning

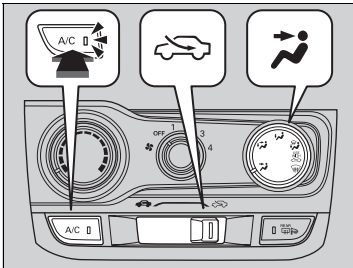

1. Justera fläktvarvtalet med fläktréglaget.
2. Välj och .
3. Justera temperaturen med hjälp av temperaturreglaget.
4. Tryck på **A/C**-knappen (indikatorn på).

### ■ Snabb nedkylning av kupén

1. Ställ in fläkten på maximal hastighet.
2. Välj .
3. Ställ in temperaturen på maximal kylning.
4. Tryck på **A/C**-knappen (indikatorn på).
5. Välj .

### ►► Snabb nedkylning av kupén



Om kupén är mycket varm kan du kyla ner den snabbare genom att öppna fönstren något.

Luftkonditioneringen stängs av under det automatiska tomgångsstoppet. Håll luftkonditioneringen igång genom att trycka på OFF-knappen för att stänga av det automatiska tomgångsstoppssystemet.

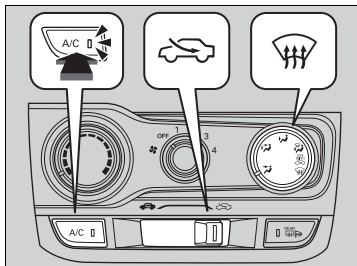

- **Automatiskt tomgångsstopp PÅ/AV** s. 411, 416

## ■ Avfrostning av vindrutan och övriga rutor



1. Ställ in fläkten på hög hastighet.
2. Välj .
3. Välj .
4. Tryck på **A/C**-knappen (indikatorn på).

### ■ Så här frostar du snabbt av rutorna

1. Ställ in fläkten på maximal hastighet.
2. Välj .
3. Tryck på **A/C**-knappen (indikatorn på).
4. Välj .
5. Ställ in temperaturen på maximal värme.

## ☒ Avfrostning av vindrutan och övriga rutor

**För din egen säkerhet, se till att du har fri sikt genom alla rutor innan du kör.**

Ställ inte in temperaturen nära den övre eller nedre gränsen. När kall luft träffar vindrutan kan den imma igen på utsidan. Om sidofönstren immar igen justerar du ventilerna så att luften träffar sidorutorna.

### ■ Modeller med kontinuerligt variabel transmission

Välj  med fläkten vid återstart av motorn när det automatiska tomgångsstoppet är aktiverat.

### ■ Modeller med manuell växellåda

För att frosta av vindrutan när det automatiska tomgångsstoppet är aktiverat ska motorn återstartas enligt följande:

1. Kontrollera att växelspaken står i **[N]**-läge.
2. Trampa ner kopplingspedalen helt.
3. Välj .

## ☒ Så här frostar du snabbt av rutorna

Växla över till friskluftsläge när du har frostat av fönstren. Om du behåller systemet i återcirkulationsläge kan fönstren immas igen av luftfuktigheten. Detta försämrar sikten.

## Använda den automatiska klimatregleringen

Den automatiska klimatanläggningen bibehåller den inställda kupétemperaturen. Systemet väljer även en lämplig blandning av varm och kall luft, för att höja eller sänka innertemperaturen enligt ditt val, så snabbt som möjligt.

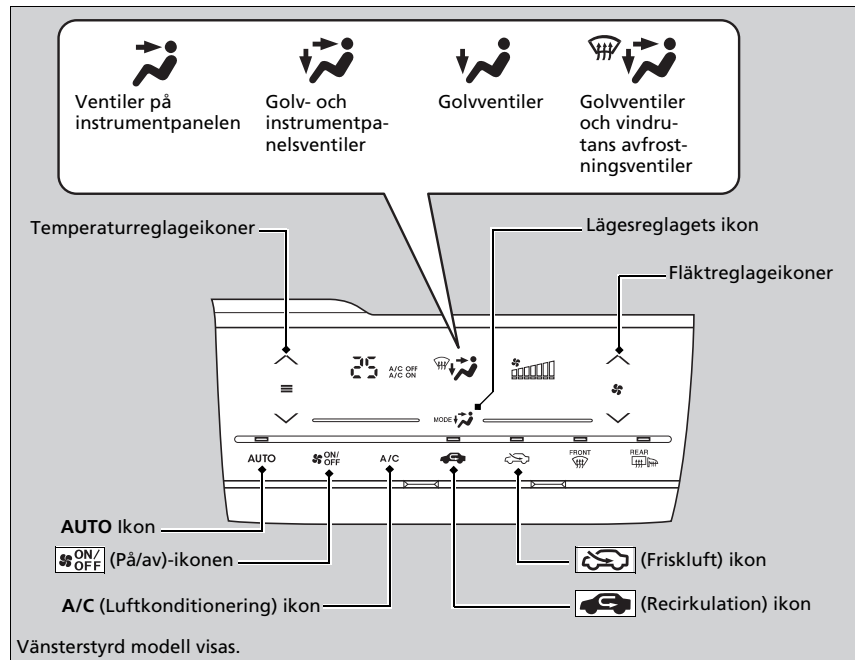

Använd systemet när motorn är igång.

1. Välj **AUTO**-ikonen.
2. Justera kupétemperaturen med hjälp av temperaturreglaget.
3. Välj **ON/OFF**-ikonen för att avbryta.

\* Ej tillgängligt på alla modeller

### ☒ Använda den automatiska klimatregleringen

Om du trycker på någon ikon med klimatanläggningen i autoläge prioriteras funktionen på den intryckta ikonen. **AUTO**-indikatorn släcks, men funktioner som inte är kopplade till den intryckta ikonen regleras automatiskt.

För att förhindra att kallluft blåser in utifrån kan det hända att fläkten inte startar omedelbart när du trycker på **AUTO**-ikonen.



Om kupén är mycket varm kan du kyla ner den snabbare genom att öppna rutorna en aning, ställa in systemet på auto och välja en låg temperatur. Växla över från friskluftsläge till återcirkulationsläge tills temperaturen har sjunkit.

När du ställer temperaturen på den nedre eller övre gränsen, så visas **Lo** eller **Hi** på displayen.

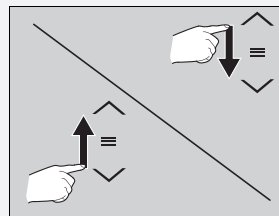
Du kan höja eller sänka temperaturen eller inställningen av fläkthastighet genom att trycka på någon av ikonerna.



### ■ Växla mellan återcirkulations- och friskluftsläget

Välj  eller -ikonen för att ändra läge beroende på yttre luftförhållanden.

 Återcirkulationsläge (indikator på): kupélufven återcirkuleras via systemet.

 Friskluftsläge (indikator på): tar in luft utifrån. Kör systemet i friskluftsläge under normala förhållanden.

### ☒ Använda den automatiska klimatregleringen

Varje gång du trycker på -ikonen slås klimatanläggningen på eller av. När du startar systemet återgår det till det senaste valet.

Luftkonditioneringen stängs av under det automatiska tomgångsstoppet.

Luftkonditioneringssystemet kan även stängas av vid körning i uppförsbacke.

## Avfrostning av vindrutan och övriga rutor

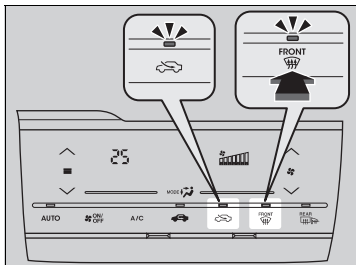

Välj -ikonen för att slå på luftkonditioneringssystemet och automatiskt ändra inställningen till friskluftläge.

Tryck på -ikonen igen för att stänga av. Systemet återgår då till föregående inställningar.

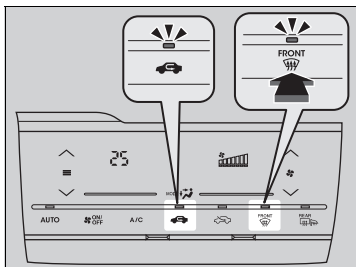

## ■ Så här frostar du snabbt av rutorna

1. Välj -ikonen.
2. Välj -ikonen.

## ►► Avfrostning av vindrutan och övriga rutor

**För din egen säkerhet, se till att du har fri sikt genom alla rutor innan du kör.**

Ställ inte in temperaturen nära den övre eller nedre gränsen. När kall luft träffar vindrutan kan den imma igen på utsidan.

Om sidofönstren immar igen justerar du ventilerna så att luften träffar sidorutorna.

### Modeller med kontinuerligt variabel transmission

När  väljs återstartar motorn automatiskt när automatiskt tomgångsstopp är aktiverat.

### Modeller med manuell växellåda

För att frosta av vindrutan när det automatiska tomgångsstoppet är aktiverat ska motor återstartas enligt följande:

1. Kontrollera att växelspaken står i **N**-läge.
2. Trampa ner kopplingspedalen helt.
3. Välj -ikonen.

## ►► Så här frostar du snabbt av rutorna

Växla över till friskluftsläge när du har frostat av fönstren. Om du behåller systemet i återcirkulationsläge kan fönstren imma igen av luftfuktigheten. Detta försämrar sikten.



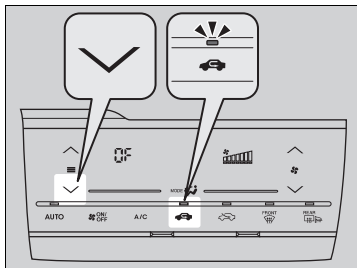

## ■ Slå på och av pekskärmens pip ljud

Ett pip när hörs när klimatanläggningen regleras på pekskärmen. Detta kan slås på och av.



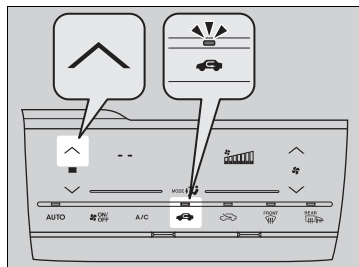

### Att stänga av pipet:

1. Ställ fordonströmläget på ON.
2. Tryck på  temperaturreglaget fem gånger medan du trycker på och håller in .
3. Släpp , -- blinkar fem gånger och **AV** visas.



### Att sätta igång pipet:

1. Ställ fordonströmläget på ON.
2. Tryck på  temperaturreglaget fem gånger medan du trycker på och håller in .
3. Släpp , **AV** blinkar fem gånger och -- visas.

## ►► Slå på och av pekskärmens pip ljud

Om några andra ikoner samtidigt vidrörs kan inställningen misslyckas. I så fall ställer du effektläget till VEHICLE OFF (LOCK) och följer sedan den här proceduren igen.

## Inställning av pekskärmens känslighet

Du kan ställa in pekskärmens känslighetsnivå på hög, normal eller låg.

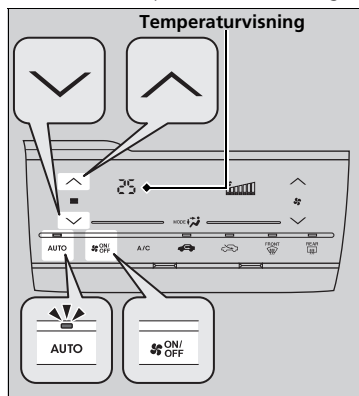

1. Ställ fordonströmläget på ON.
2. Tryck och håll nere **AUTO**-ikonen, tryck sedan på någon av följande ikoner fem gånger för att ställa in nivån.
  - : Hög (**Hi**)\*1.
    - Föregående inställning blinkar fem gånger och **Hi** visas i området för temperaturvisning.
  - : Normal (--)
    - Föregående inställning blinkar fem gånger och -- visas i området för temperaturvisning.
  - : Låg (**Lo**)
    - Föregående inställning blinkar fem gånger och **Lo** visas i området för temperaturvisning.
3. Släpp **AUTO**-ikonen.

\*1: Standardinställning

## Inställning av pekskärmens känslighet

Om några andra ikoner samtidigt vidrörs kan inställningen misslyckas. I så fall ställer du effektläget till VEHICLE OFF (LOCK) och följer sedan den här proceduren igen.

## Automatiska klimatkontrollsensorer

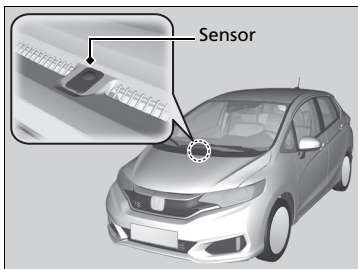

Den automatiska klimatanläggningen är utrustad med sensorer. Täck inte över dem och spill inte vätska på dem.

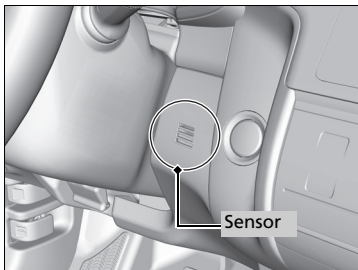

# Funktioner

Detta kapitel beskriver hur du kan styra tekniska funktioner.

<b>Ljudanläggning</b>			
Om ljudanläggningen .....	220	Spela en CD .....	245
USB-port(ar) .....	221	Spela upp med en iPod .....	248
HDMI™-port* .....	222	Spela upp från ett USB-minne .....	251
Aux-ingång* .....	222	Spela upp <i>Bluetooth</i> ®-ljud .....	254
Ljudanläggningens stölskydd .....	223	<b>Modeller med ljudanläggning</b>	
Radioantenn .....	224	<b>Ljudanläggningens grundfunktioner</b> .....	257
Fjärrkontrollsknappar .....	225	Skärmen Ljud/Information .....	258
<b>Modeller med ljudanläggning i färg</b>		Ställa in ljudet .....	274
<b>Ljudanläggningens grundfunktioner</b> .....	227	Displayinställning .....	275
Skärmen Ljud/Information .....	228	Lyssna på AM/FM-radio .....	277
Ställa in ljudet .....	232	Spela upp DAB (Digital Audio Broadcasting)* .....	282
Displayinställning .....	233	Spela en CD .....	285
Lyssna på AM/FM-radio .....	234	Spela upp med en iPod .....	288
Spela upp DAB (Digital Audio Broadcasting)* .....	241	Spela upp från ett USB-minne .....	291
		Spela upp <i>Bluetooth</i> ®-ljud .....	294
		Spela upp en video med hjälp av HDMI™ .....	296
		Fordonsappar .....	298
		Anslutning av smarttelefon .....	299
		Wi-Fi-anslutning .....	302
		Siri® Eyes Free .....	304
		<b>Felmeddelanden för ljudanläggningen</b> .....	305
		<b>Allmän information om ljudanläggningen</b> .....	308
		<b>Kundanpassade funktioner</b> .....	313
		<b>Modeller med ljudanläggning i färg</b>	
		<b>Handsfreetelefonsystem</b> .....	339
		<b>Modeller med ljudanläggning</b>	
		<b>Handsfreetelefonsystem</b> .....	362

\* Ej tillgängligt på alla modeller

## Om ljudanläggningen

Ljudanläggningen omfattar en AM/FM-radio. Den kan även spela musik-CD, WMA/MP3/AAC-filer, USB-minnen, iPod, iPhone och *Bluetooth*®-enheter.

Du kan reglera ljudsystemet med knappar och reglage på panelen, fjärrkontrollerna på ratten eller ikonerna till pekskärmen\*.

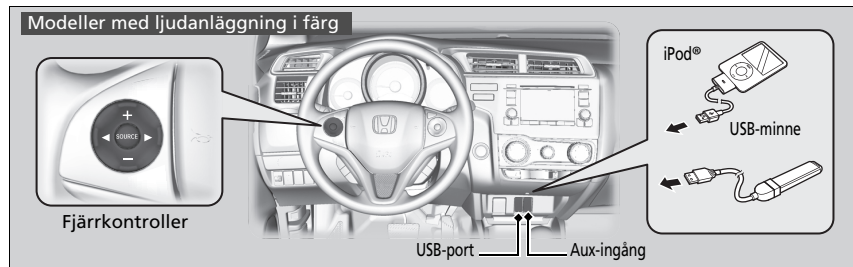
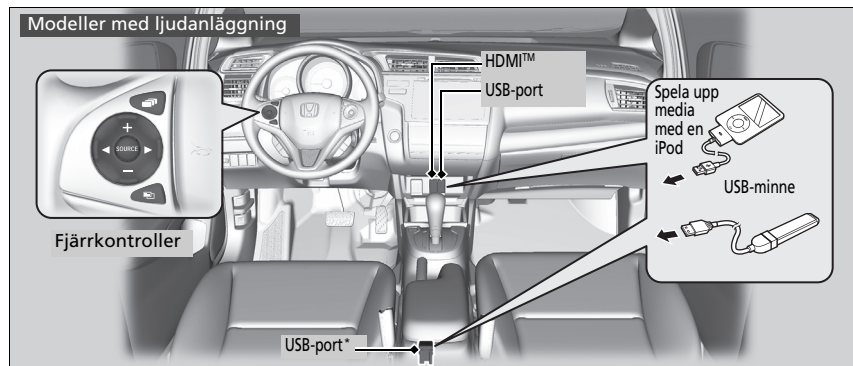

\*1: Modeller med nyckelfritt system har en **ENGINE START/STOP**-knapp istället för tändningslås.

\* Ej tillgängligt på alla modeller

### Om ljudanläggningen

Ljudanläggningen stöder inte video-CD, DVD eller 8 cm mini-CD.

iPod, iPhone och iTunes är varumärken som tillhör Apple Inc.

### Modeller med ljudanläggning

#### Nyckel Av funktion

När du vridit tändningsnyckeln till läge LOCK [0]<sup>\*1</sup> kan du använda ljudanläggningen i upp till 30 minuter per körcykel. Hur länge du kan fortsätta använda ljudanläggningen beror dock på batteriet. Används funktionen upprepade gånger så kan batteriet laddas ur.

## USB-port(ar)

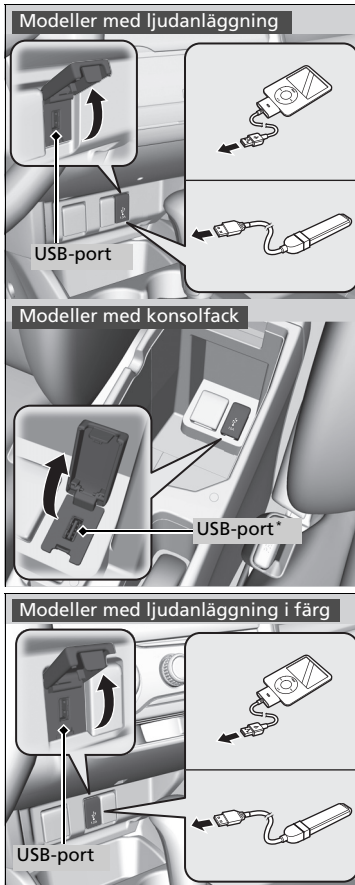

1. Öppna luckan.
2. Anslut iPodens USB-kontakt eller USB-minnet till USB-porten.

### ☒ USB-port(ar)

- Lämna inte iPoden eller USB-minnet i bilen. Direkt solljus och höga temperaturer kan skada sådan utrustning.
- Vi rekommenderar användning av en förlängningskabel i USB-uttaget.
- Anslut inte iPoden eller USB-minnet via en hubb.
- Använd inte kortläsare eller hårddiskar eftersom enheten eller filerna på dem kan skadas.
- Du bör säkerhetskopiera alla data innan du använder enheten i bilen.
- Meddelanden som visas kan variera beroende på enhetens modell och programvaruversion.

Om ljudanläggningen inte identifierar iPoden kan du försöka ansluta den några gånger till eller starta om den. Starta om genom att följa tillverkarens anvisningar som medföljer iPod eller besök [www.apple.com/ipod](http://www.apple.com/ipod).

\* Ej tillgängligt på alla modeller

## HDMI™-port \*

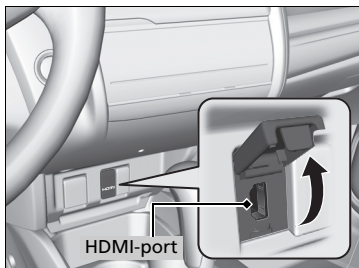

1. Öppna luckan.
2. Montera HDMI™-kabeln till HDMI™-porten.

### ► HDMI™-port \*

- Lämna inte den HDMI™-anslutna enheten i fordonet. Direkt solljus och höga temperaturer kan skada sådan utrustning.
- Du bör säkerhetskopiera alla data innan du använder enheten i bilen.
- Meddelanden som visas kan variera beroende på enhetens modell och programvaruversion.

Termerna HDMI och HDMI High-Definition Multimedia Interface och HDMI-logotypen är varumärken eller registrerade varumärken som tillhör HDMI Licensing LLC i USA och andra länder.

## Aux-ingång \*

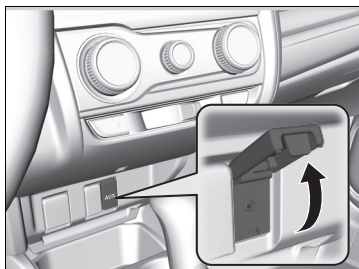

Använd ingången för att ansluta ljudutrustning av standardtyp.

1. Öppna **AUX** luckan.
2. Anslut en standardljudenhet till ingången med en 3,5 mm/ ministereokontakt.
  - Ljudanläggningen går automatiskt över till AUX-läge.

### ► Aux-ingång \*

Tryck på någon av ljudlägesknapparna för att ändra läge. Du kan återgå till AUX-läge genom att trycka på **CD/AUX**-knappen.

## Ljudanläggningens stölskydd

Ljudanläggningen är inaktiverad när strömkällan är frånkopplad, t.ex. när batteriet är frånkopplat eller har laddats ur. Under vissa förhållanden kan systemet visa en skärm där en kod ska matas in. Om detta inträffar, starta om ljudsystemet.

### ■ Aktivera ljudanläggningen på nytt

1. Vrid om tändningslåset till läge ON \*1.
2. Slå på ljudanläggningen.
3. Håll in ljudanläggningens strömknapp i mer än två sekunder.
  - ▶ Ljudanläggningen återaktiveras när ljudstyrenheten upprättar en anslutning till fordonets styrenhet. Om styrenheten inte känner igen ljudenheten måste du besöka en återförsäljare och få ljudenheten kontrollerad.

\*1: Modeller med nyckelfritt system har en **ENGINE START/STOP**-knapp istället för tändningslås.



## Radioantenn

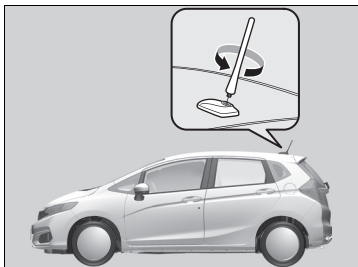

Fordonet har en löstagbar takantenn bak.

### Radioantenn

#### OBS

Innan du använder en biltvätt av "drive-through (genomkörningstyp)"-typ ska antennen tas bort genom att den skruvas loss för hand. Det förhindrar att antennen skadas av biltvättens borstar.

## Fjärrkontrollsknappar

Gör det möjligt att sköta ljudanläggningen medan du kör.

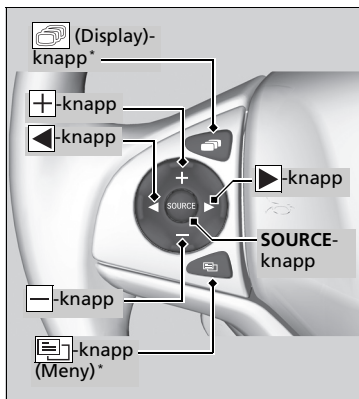

### SOURCE-knapp

Går igenom ljudlägena i följande ordning:

**Modeller med ljudanläggning i färg**

FM1 → FM2 → DAB1\* → DAB2\* → LW → MW → CD →  
USB → iPod → Bluetooth®-ljud → AUX

**Modeller med ljudanläggning**

FM → LW → MW → DAB\* → CD → USB → iPod →  
Appar → Bluetooth®-ljud → AUX HDMITM

### + -knappar (volym)

**Tryck på** : För att höja volymen.

**Tryck på** : För att sänka volymen.

### < >-knappar

- När du lyssnar på radio

**Tryck på** : För att välja nästa förinställda radiostation.

**Tryck på** : För att välja föregående förinställda radiostation.

**Tryck och håll ned** : För att välja nästa station med stark signal.

För att välja nästa tjänst (DAB\*).

**Tryck och håll ned** : För att välja föregående station med stark signal.

För att välja föregående tjänst (DAB\*).

- När du lyssnar på CD, iPod, Bluetooth®, USB-minne eller Audio

**Tryck på** : För att hoppa till nästa låt.

**Tryck på** : För att återgå till början av aktuell eller föregående låt.

- När du lyssnar på CD-skiva eller USB-minne

**Tryck och håll ned** : För att gå till nästa mapp.

**Tryck och håll ned** : För att gå tillbaka till föregående mapp.

### ☒ Fjärrkontrollsknappar





Vissa lägen visas bara när en enhet eller ett medium av anpassad typ används.

Beroende på vilken Bluetooth®-enhet du ansluter kan vissa funktioner inte användas.

\* Ej tillgängligt på alla modeller

### Modeller med ljudanläggning

#### Ratt (Meny)-knapp

- När du lyssnar på radio  
**Tryck på :** Att visa menyalternativen. Du kan välja **Skanna, Spara förinställning** eller **Sök**.
- När du lyssnar på CD-skiva eller USB-minne  
**Tryck på :** Att visa menyalternativen. Du kan välja **Skanna, Repetera** eller **Slumpmässigt**.
- När du lyssnar på en iPod  
**Tryck på :** Att visa menyalternativen. Du kan välja **Repetera** eller **Blanda**.
- När du lyssnar på *Bluetooth*®-ljud  
**Tryck på :** Att visa menyalternativen. Du kan välja **Pausa** eller **Spela**.
- När du tittar på en video  
**Tryck på :** Att visa menyalternativen. Du kan välja **Skanna, Repetera, Slumpmässigt** eller **Spela/Pausa**.

#### (Display)-knapp



Bläddra genom skärmarna enligt följande:

**Navigering** \* → **Telefon** → **Ljud**

### Fjärrkontrollsknappar

-knappen är tillgänglig bara när ljudläget är FM, DAB\*, LW, MW, CD, USB, iPod, eller *Bluetooth*®-ljud.

## Modeller med ljudanläggning i färg

Du kan endast använda ljudanläggningens funktioner när tändningslåset står i något av lägena ACCESSORY  eller ON .

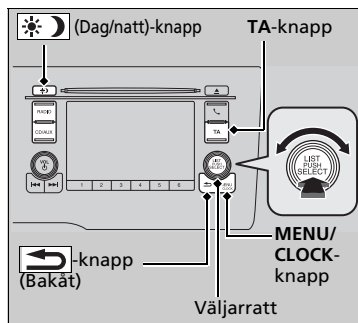



Du använder väljarratten eller **MENU/CLOCK**-knappen för att komma åt vissa ljudfunktioner.

Tryck på  för att växla mellan normal och utökad visning av vissa funktioner.

**Väljarratt:** Vrid ratten till vänster eller höger för att bläddra igenom de tillgängliga alternativen. Tryck på  för att bekräfta valet.

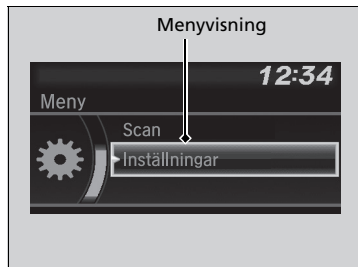
**MENY/KLOCKA-knapp** Tryck för att välja läge. De tillgängliga lägena omfattar bakgrund, skärm, klocka, språkinställningar, ljudinställningar, RDS-inställningar, och spellägen. Spellägen kan också väljas från Skanna, Slumpmässigt, Repetera o.s.v.



 **(Bakåt)-knapp:** Tryck på knappen för att gå tillbaka till föregående skärm.

**TA-knapp:** Tryck för att välja funktionen för trafikmeddelanden.

 **(Dag/natt)-knapp:** Tryck för att ändra ljud-/informationsskärmens ljusstyrka.

Tryck på  och justera sedan ljusstyrkan med hjälp av .

▶ Varje gång du trycker på  växlar läget mellan dagläge, nattläge och **OFF**-läge.

## Ljudanläggningens grundfunktioner

Nedanstående anvisningar är avsedda att visa hur väljarratten fungerar.

Vrid på  för att välja.

Tryck på  för att bekräfta.

Ljudmenyalternativ

- ▶ **Ställa in klockan** S. 141
- ▶ **Bakgrundsinställning** S. 230
- ▶ **Displayinställning** S. 233
- ▶ **Ljudinställningar** S. 232
- ▶ **Sök** S. 247, 253
- ▶ **Uppspelningsläge** S. 247, 250, 253
- ▶ **RDS-inställningar** S. 235
- ▶ **DAB-inställningar** S. 244
- ▶ **Bluetooth** S. 254

Tryck på **SOURCE**, , ,  eller  på ratten för att använda ljudinställningar.

▶ **Fjärrkontrollsknappar** S. 225

Ett av de operativsystem som används i den här enheten är eCos.

För licensavtal för programvara och villkor, besök webbplatsen (eCos licens URL:

<http://ecos.sourceware.org/license-overview.html>)

För källkodsupplysningar och andra uppgifter gällande eCos, se: <http://www.hondaopensource2.com>

## Skärmen Ljud/Information

Visar ljudstatus och bakgrund. Från denna skärm kan du gå till olika inställningsalternativ.

### Ändra informationsvisning på displayen

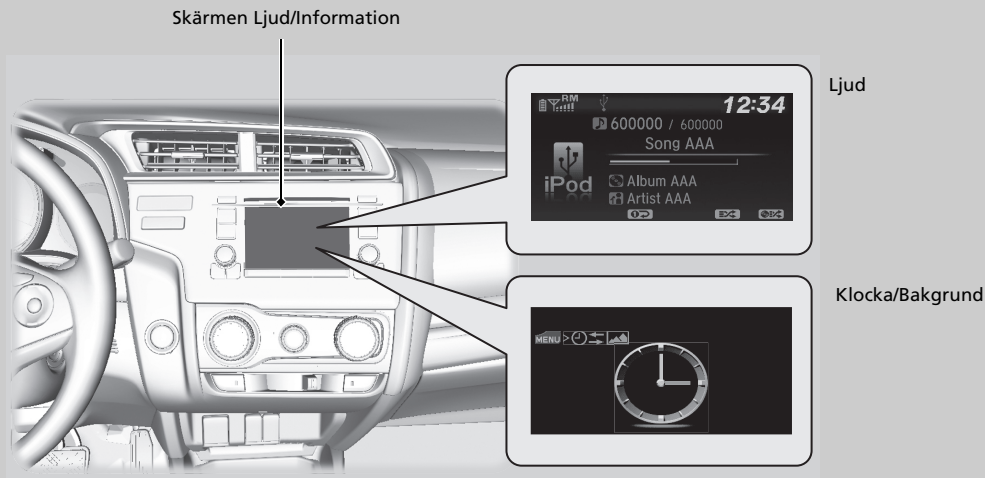







### ■ Ljud

Visar aktuell ljudinformation.

### ■ Klocka/Bakgrund

Visar en klockskärm eller en importerad bild.

### ■ Ändra skärm

1. Tryck på **MENU/CLOCK**-knappen.
2. Vrid på  för att välja **Inställningar** och tryck sedan på .
3. Vrid på  för att välja **Byte av skärm** och tryck sedan på .
4. Vrid på  för att välja **Bakgrund** och tryck sedan på .
  - Om du vill återgå till ljudanläggningens skärm, välj **Ljud**.

## Bakgrundsinställning

Du kan ändra, spara och ta bort bakgrunden på Ljud-/informationsskärmen.

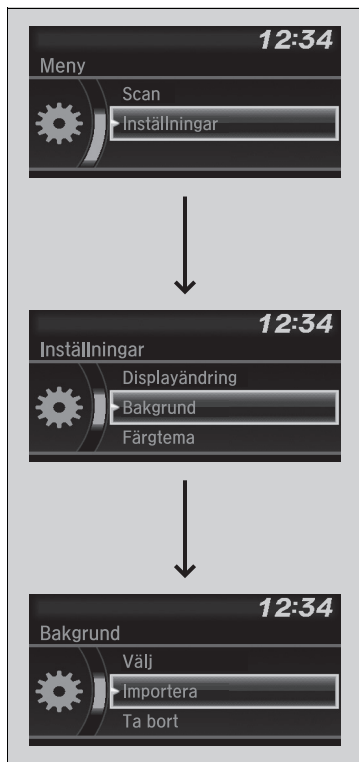

### ■ Importera bakgrund









Du kan importera upp till tre bakgrundsbilder, en i taget, från ett USB-minne.

1. Anslut USB-minnet till USB-porten.  
 ► **USB-port(ar)** S. 221
2. Tryck på **MENU/CLOCK**-knappen.
3. Vrid på för att välja **Inställningar** och tryck sedan på .
4. Vrid på för att välja **Bakgrund** och tryck sedan på .
5. Vrid på för att välja **Importera** och tryck sedan på .  
 ► Bildens namn visas i listan.
6. Vrid på för att välja önskad bild och tryck sedan på .  
 ► Den valda bilden visas.
7. Tryck på för att spara bilden.
8. Tryck på för att välja **OK**.
9. Vrid på för att välja en plats att spara bilden på och tryck sedan på .  
 ► Skärmen återgår till skärmen för bakgrundsinställning.









### ►► Bakgrundsinställning

- När du importerar bakgrundsfiler måste bilden ligga i USB-minnets rotkatalog. Bilder kan inte importeras om de ligger i andra kataloger.
- Filnamnet måste vara kortare än 64 tecken.
- De filformat som kan importeras är BMP (bmp) och JPEG (jpg).
- Storleken för enskilda filer är begränsad till 2 MB.
- Den maximala bildstorleken är 1 920 x 936 bildpunkter. Om bildstorleken är mindre än 420 x 234 bildpunkter visas bilden mitt på skärmen med svart runtomkring.
- Upp till 255 filer kan väljas.
- Om USB-minnet inte har några bilder visas meddelandet **Inga filer detekterade**.











### ■ Välj bakgrund

1. Tryck på **MENU/CLOCK**-knappen.
2. Vrid på  för att välja **Inställningar** och tryck sedan på .
3. Vrid på  för att välja **Bakgrund** och tryck sedan på .
4. Vrid på  för att välja **Välj** och tryck sedan på .
  - Skärmen ändras till bakgrundslistan.
5. Vrid på  för att välja önskad bakgrund och tryck sedan på .

### ■ Visa bakgrund efter inställning

1. Tryck på **MENU/CLOCK**-knappen.
2. Vrid på  för att välja **Inställningar** och tryck sedan på .
3. Vrid på  för att välja **Byte av skärm** och tryck sedan på .
4. Vrid på  för att välja **Bakgrund** och tryck sedan på .
  - Skärmen ändras till bakgrundslistan.
5. Vrid på  när du vill välja en bakgrund som du vill ställa in och tryck på .

### ■ Radera bakgrund

1. Tryck på **MENU/CLOCK**-knappen.
2. Vrid på  för att välja **Inställningar** och tryck sedan på .
3. Vrid på  för att välja **Bakgrund** och tryck sedan på .
4. Vrid på  för att välja **Ta bort** och tryck sedan på .
  - Skärmen ändras till bakgrundslistan.
5. Vrid på  för att välja den bakgrund som ska tas bort och tryck sedan på .
6. Vrid på  för att välja **Ja** och tryck sedan på .
  - Skärmen återgår till skärmen för bakgrundsinställning.

#### » Bakgrundsinställning



För att gå tillbaka till föregående skärm, tryck på  (Bakåt)-knappen.

När filen är stor tar det en liten stund att förhandsgranska den.



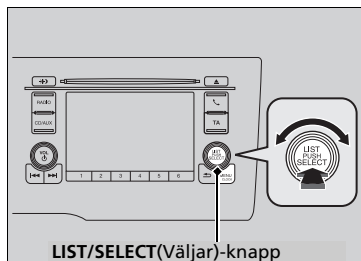

## Ställa in Ljudet

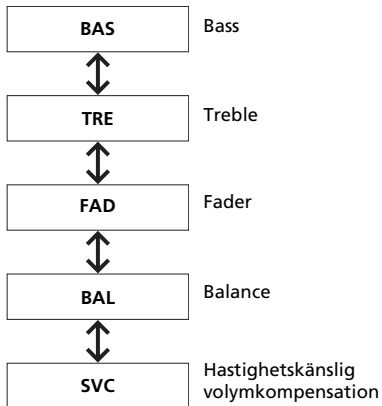
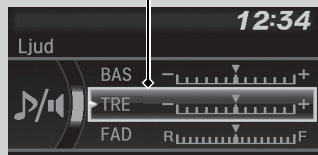

1. Tryck på **MENU/CLOCK**-knappen.
2. Vrid på  för att välja **Ljud** och tryck sedan på .
3. Vrid på  för att bläddra igenom följande alternativ:

TRE (diskant) kan väljas.



Vrid på  för att justera ljudinställningarna, tryck sedan på .

### ►► Ställa in Ljudet

SVC har fyra lägen: **Av**, **Låg**, **Mellan** och **Hög**.  
SVC justerar volymnivån efter fordonets hastighet. När farten ökar, höjs volymen. När farten minskar, sänks volymen.

## Displayinställning

Du kan ändra ljusstyrkan eller färgtemat för ljud-/informationsskärmen.

### Ändra skärmens ljusstyrka

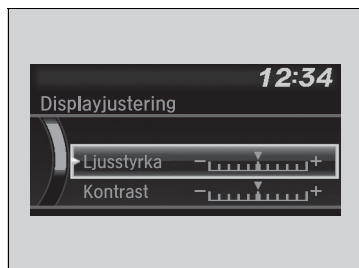

1. Tryck på **MENU/CLOCK**-knappen.
2. Vrid på  för att välja **Inställningar** och tryck sedan på .
3. Vrid på  för att välja **Displayjustering** och tryck sedan på .
4. Vrid på  för att välja **Ljusstyrka** och tryck sedan på .
5. Vrid på  för att justera inställningarna och tryck sedan på .

### Ändra skärmens färgtema

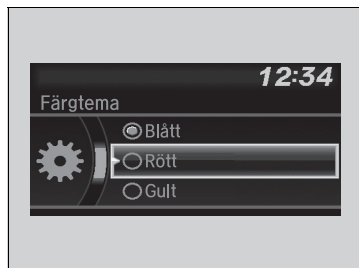

1. Tryck på **MENU/CLOCK**-knappen.
2. Vrid på  för att välja **Inställningar** och tryck sedan på .
3. Vrid på  för att välja **Färgteman** och tryck sedan på .
4. Vrid på  för att välja den inställning du vill justera och tryck sedan på .

### Ändra skärmens ljusstyrka

Du kan ändra inställningarna för **Kontrast** och **Svart bakgrund** på samma sätt.

## Lyssna på AM/FM-radio

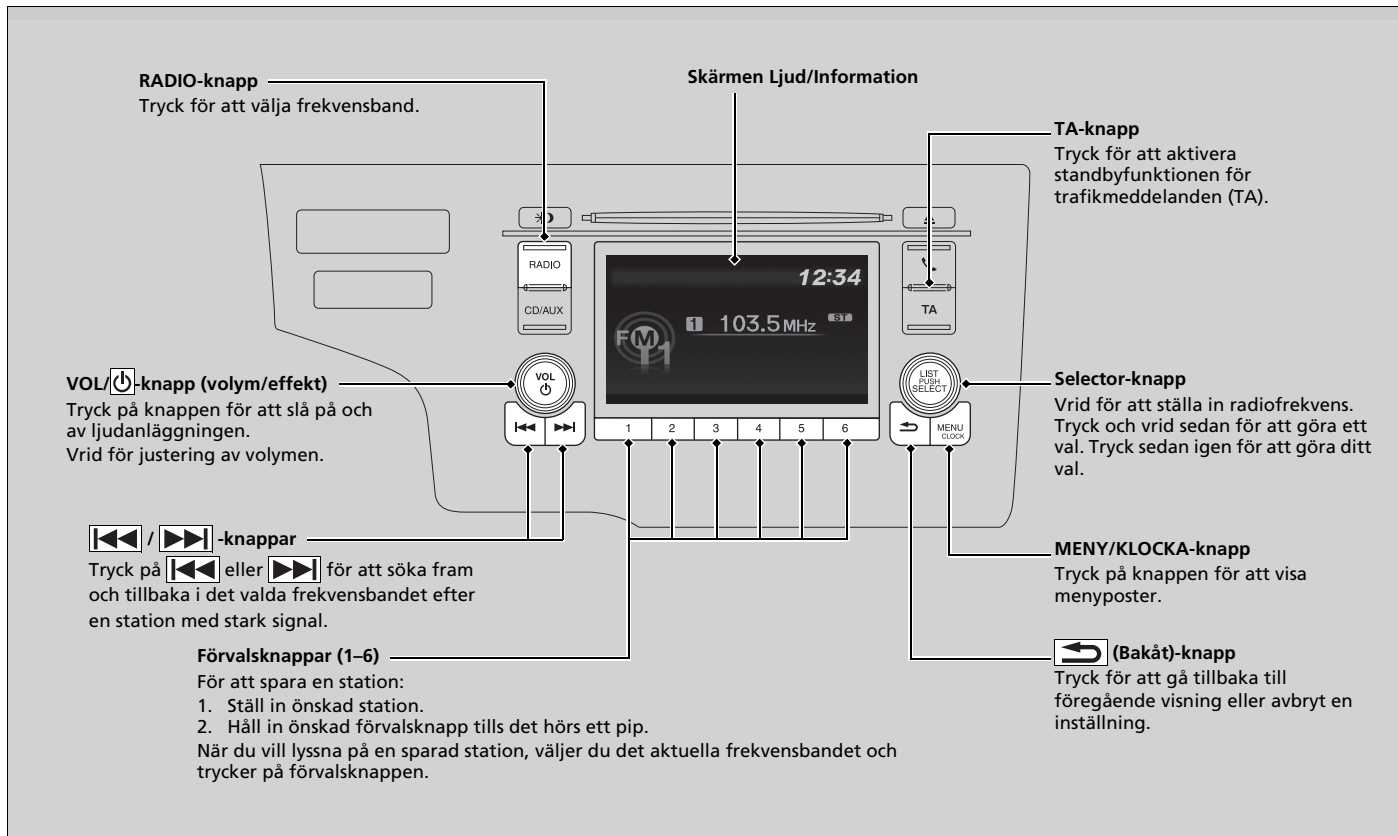



FM-läge

## Radiodatasystem (RDS)\*

En praktisk automatisk tjänst för den RDS-kompatibla FM-kanal som valts.



### ■ Så här letar du upp en RDS-kanal från listan över stationer:

1. Tryck på  när du lyssnar på en FM-kanal.
2. Vrid på  för att välja stationen och tryck sedan på .



### ■ Manuell uppdatering

Uppdaterar listan över tillgängliga stationer när som helst.

1. Tryck på  när du lyssnar på en FM-kanal.
2. Vrid på  för att välja **Uppdatera lista** och tryck sedan på .

### ►► Lyssna på AM/FM-radio

**ST**-indikatorn visas på displayen för att informera om att programmen sänds i FM-stereo. AM-radio sänds inte i stereo.

Växla ljudläge

Tryck på **SOURCE**-knappen på ratten

► **Fjärrkontrollsknappar** S. 225

Du kan spara 12 AM-stationer och 12 FM-stationer i minnet för förinställningsknappen. AM har två frekvenstyper, LV och MV, och du kan spara 6 stationer i varje frekvensband. Du kan spara vardera 6 stationer i FM1 och FM2.

### ►► Radiodatasystem (RDS)\*

När du väljer en RDS-kompatibel FM-station slås RDS automatiskt på och frekvensdisplayen ändras så att stationens namn visas. När signalerna från denna station blir svaga ändras dock visningen från stationsnamnet till frekvensen.

\* Ej tillgängligt på alla modeller

## ■ Tillgängliga RDS-funktioner

### Alternativ frekvens (AF):

Frekvensen för det program som du lyssnar på ändras automatiskt i takt med att du under färden kommer till olika sändarregioner.

### Regionala program (REG):

Håller samma frekvens för kanalerna inom den aktuella regionen, även om signalen blir svag.



Utom AM/FM/DAB<sup>+</sup>-läge

### Nyhetsprogram (NYHETER):

Ställer automatiskt in radion på nyhetsprogram.

## ⌘ Radiodatasystem (RDS)\*



När du lyssnar på en FM-station i **Stationslista** trycker du på

 /  (Sök/Hoppa över) för att ändra station.

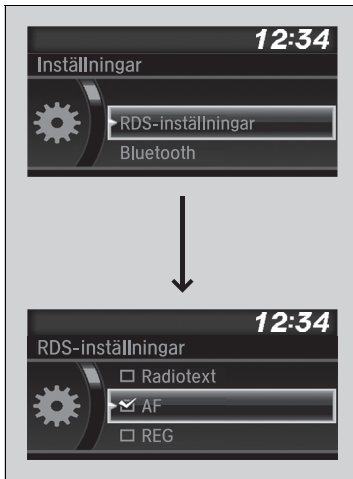
## ■ Välja RDS-funktioner



1. Tryck på **MENU/CLOCK** med FM valt.
2. Vrid på  för att välja RDS-inställningar och tryck på .

3. De enskilda RDS-funktionerna visas varje gång du vrider på .
4. Tryck på  för att välja önskad funktion.

### ☒ Radiodatasystem (RDS)\*

När du slår av och på AF-funktionen slår du även av och på RDS.

Tryck på  för att slå av eller på funktionen.

\* Ej tillgängligt på alla modeller

### ■ Knapp för trafikmeddelanden (TA)

TA är en standbyfunktion som gör att systemet kan invänta trafikmeddelanden, oavsett läge. Den senast inställda stationen måste vara en programstation med stöd för RDS trafikmeddelanden.

**Så här aktiverar du funktionen:** Tryck på **TA**-knappen. När ett trafikmeddelande börjar på den senast inställda kanalen växlar systemet automatiskt över till FM-läge. **TA-INFO** visas på displayen. Systemet återgår till det senast valda läget när trafikmeddelandet är slut.

Tryck på **TA** igen om du vill återvända till det senast valda läget under trafikmeddelandet.

**Så här avbryter du funktionen:** Tryck på **TA**-knappen.

Utom AM/FM/DAB\*-läge

### ■ Programtyp (PTY)/Avbrott för nyheter

Låter systemet avbryta med nyhetssändningar, oavsett läge. Den senast inställda kanalen måste vara en station som är kodad NEWS PTY.

**Så här aktiverar du funktionen:** Välj **NYHETER** i **RDS-inställningar** och visa NEWS PTY innan du växlar till andra lägen. När ett nyhetsmeddelande startar på den senast inställda stationen, växlar systemet automatiskt till FM-läget.

➤ **Välja RDS-funktioner** S. 237

Systemet återgår till det senast valda läget om nyhetssändningen innebar ett byte till ett annat program eller om signalen försvagas.

### ☒ Radiodatasystem (RDS)\*

#### TA

När du trycker på **TA**-knappen visas **TA**-indikatorn på displayen.

Om du väljer **SKANNA** medan TA standby-funktionen är på söker systemet endast TP-station.



Om du trycker på **TA** under ett pågående trafikmeddelanden så avbryts inte TA-funktionen.

### ■ PTY-larm

När PTY-kod för larmanrop tas emot, som t.ex. vid naturkatastrofer, visas **LARM** på displayen och systemet avbryter ljudfunktionen.

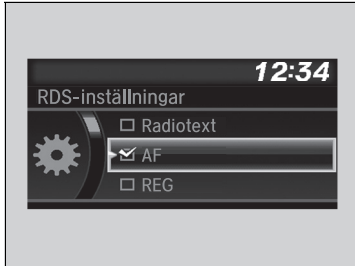
### ■ Radiotext



1. Tryck på **MENU/CLOCK** med FM valt.
2. Vrid på  för att välja Radiotext och tryck på .

### ☒ Radiotext



**TEXT**-indikatorn visas på displayen för att indikera radiotextinformationen.



## AM-läge (MW/LW)



### Stationslista

Listar de starkaste stationerna på valt frekvensband.

1. Tryck på **RADIO**-knappen för att växla till ett läge.
2. Tryck på  för att gå till stationslistan.
3. Vrid på  för att välja stationen och tryck sedan på .

### Manuell uppdatering

Uppdaterar listan över tillgängliga stationer när som helst.

1. Tryck på **RADIO**-knappen för att växla till ett läge.
2. Tryck på  för att gå till stationslistan.
3. Vrid på  för att välja **Uppdatera lista** och tryck sedan på .



### Sök

Ger prov på var och en av de starkaste stationerna på det valda frekvensbandet i tio sekunder.

1. Tryck på **MENU/CLOCK**-knappen.
2. Vrid på  för att välja **Skanna**, och tryck sedan på .

Stäng av skanningen genom att trycka på .

### Stationslista

Om systemet inte hittar någon station i **Stationslista**, visas ett meddelande om att uppdatera listan. Vrid på  för att välja **Ja** och tryck sedan på  för att uppdatera listan.

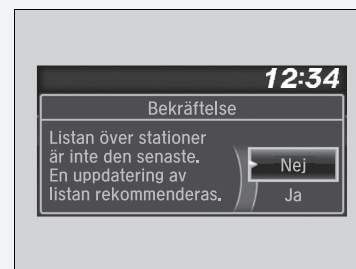

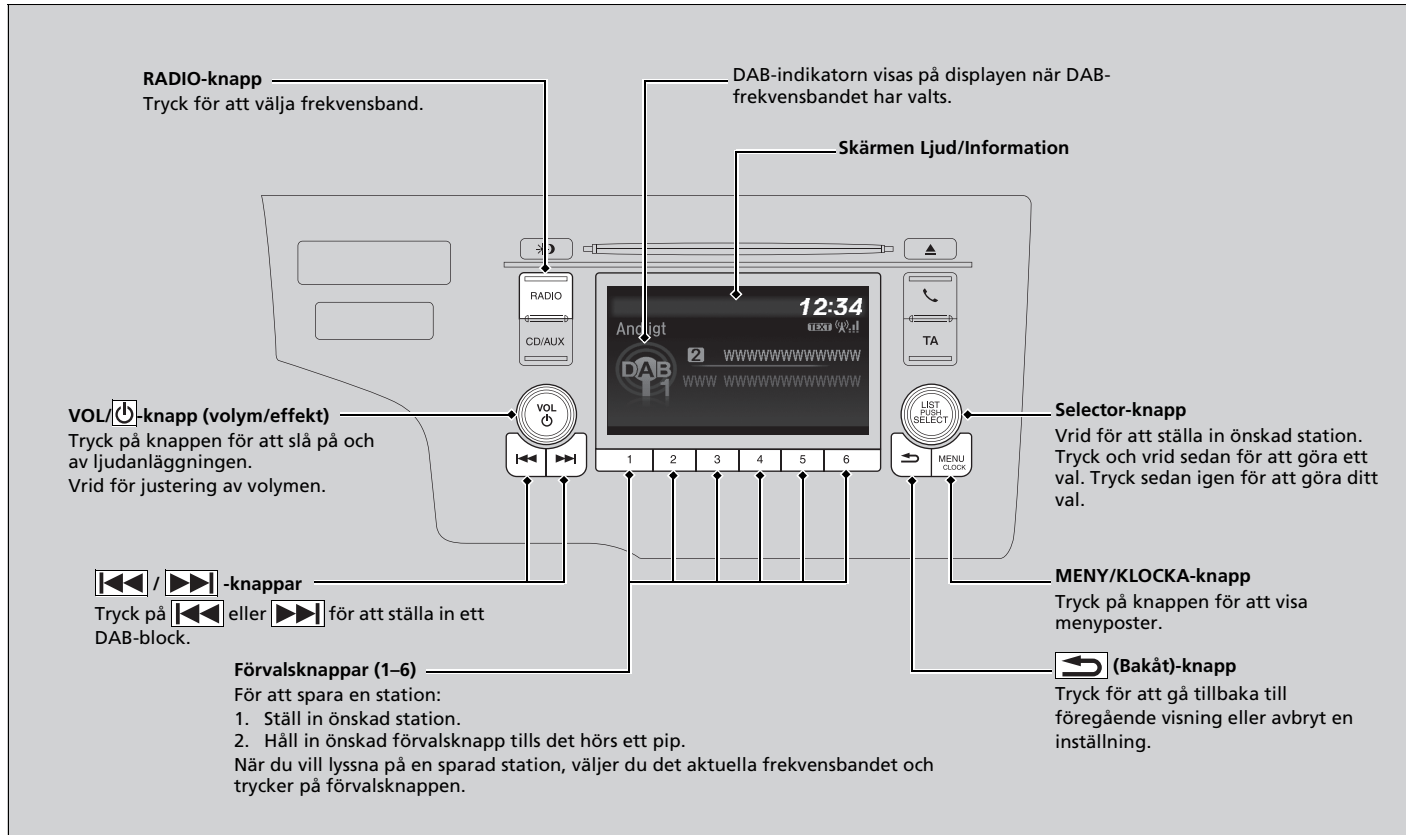

## Spela upp DAB (Digital Audio Broadcasting)\*





\* Ej tillgängligt på alla modeller

## ■ Gör så här för att hitta en DAB-station i tjänste- eller ensemblelistan



1. Tryck på  när du väljer DAB-läget.
2. Vrid på  för att välja stationen och tryck sedan på .
  - Om du väljer **Uppdatera lista** uppdaterar systemet stationslistan.





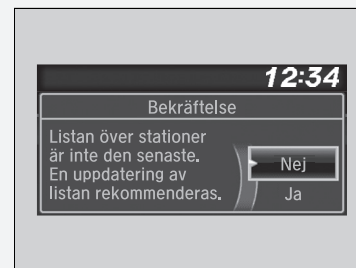

## ► Gör så här för att hitta en DAB-station i tjänste- eller ensemblelistan

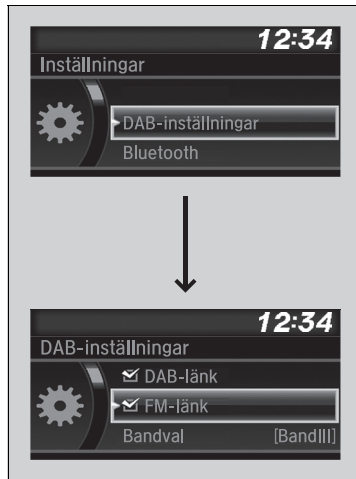
Om systemet inte hittar en station visas ett meddelande om att uppdatera listan. Vrid på  för att välja **Ja** och tryck sedan på  för att uppdatera listan.



## ■ Ställa in DAB-funktioner



1. Tryck på **MENU/CLOCK**-knappen när du har valt DAB.
2. Vrid på  för att välja **DAB settings** (DAB-inställningar) och tryck på .
3. De enskilda DAB-funktionerna visas varje gång du vrid på .
4. Tryck på  för att välja önskad funktion.
5. Vrid på  för att välja en inställning och tryck sedan på .

## DAB-inställningar

### ■ DAB-länk

Söker automatiskt efter samma station från ett block och växlar över till den.

### ■ FM-länk

Om systemet hittar samma station från ett FM-band växlar det band automatiskt.



### ■ Välja frekvensband:

Du kan välja särskilda band. Det kan minska tidsåtgången för att uppdatera listorna och söka efter en station.

## Radiotext

### » Radiotext

**TEXT**-indikatorn visas på displayen för att indikera radiotextinformation.

1. Tryck på **MENU/CLOCK**-knappen när du har valt DAB.
2. Vrid på  för att välja **Radio text** och tryck på .



## Spela en CD

Ljudanläggningen har stöd för ljud-CD, CD-R och CD-RW i antingen MP3-, WMA- eller AAC\*1-format. När CD:n är inmatad, tryck på **CD/AUX**-knappen.

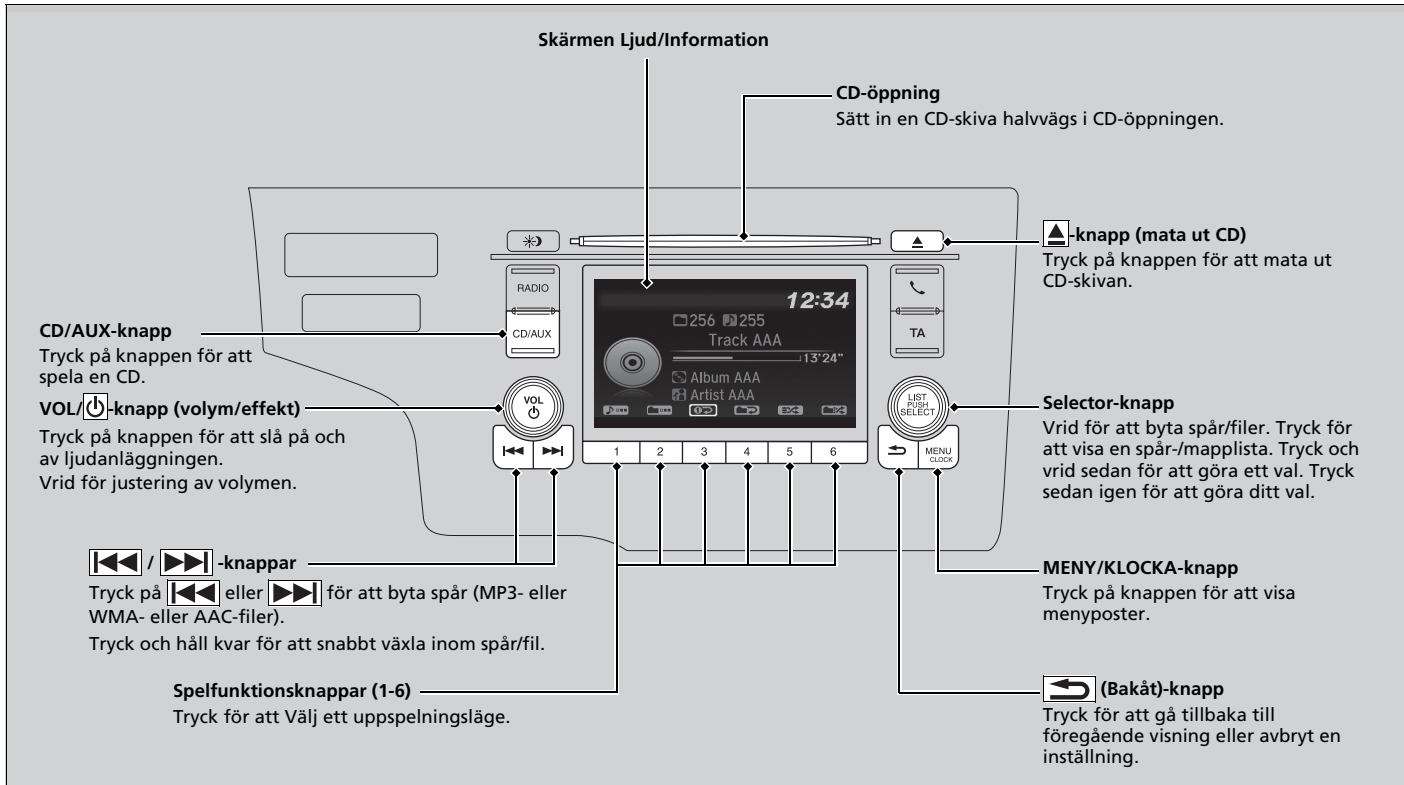

\*1: Det går bara att spela upp ljudfiler i AAC-format som sparats med iTunes i den här ljudanläggningen.

## Gör så här för att välja en fil i en mapp med väljarknappen (MP3/WMA/AAC)

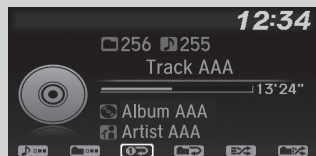

Välja mapp



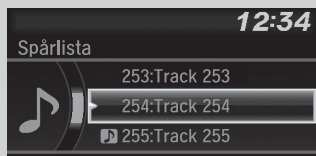

Välja spår



1. Tryck på  för att växla visning till en mapplista.

2. Vrid på  för att välja önskad mapp.

3. Tryck på  för att visa en lista med filer i den mappen.

4. Vrid på  för att välja ett spår och tryck sedan på .

## ►► Spela en CD

### OBS

Använd inte CD-skivor med påklitrade etiketter. Etiketten kan göra att skivan fastnar i enheten.

DRM-skyddade (digitalt upphovsrättskydd) WMA-filer kan inte spelas.

Ljudanläggningen visar meddelandet **Filen kan ej spelas upp** och går vidare till nästa fil.

Textdata visas på displayen i följande fall:

- När du väljer ny mapp eller filer eller nytt spår.
- När du ändrar ljudläge till CD.
- När du sätter i en CD.

Om du matar ut skivan men inte tar ut den ur springan laddar systemet skivan igen automatiskt efter några sekunder.

## ■ Så här väljer du spelläge

Du kan välja repetera, slumpval eller söklägen när du spelar upp ett spår eller en fil.

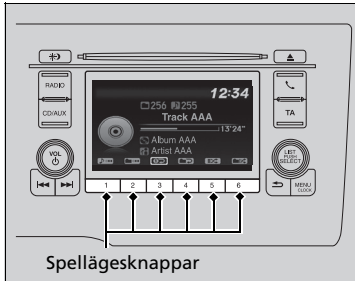

Tillgängliga lägesikoner visas ovanför spellägesknapparna.

Tryck på knappen som motsvarar det läge som du vill välja.

## ■ Så här stänger du av spellägen

Tryck på den valda knappen.

## ▶▶ Så här väljer du spelläge

Menyposter i spelläge

### Repetera

**Repetera en mapp** (MP3/WMA/AAC): Upprepar alla filer i aktuell mapp.

**Upprepa ett spår:** Repeterar aktuellt spår/fil.

### Slumpvis

**Slumpvis spelning i mappen** (MP3/WMA/AAC):

Spelar upp alla filer i aktuell mapp slumpvis.

**Slumpvis spelning av alla:** Spelar upp alla spår/filer slumpvis.

### Sök

**Sök i mappar** (MP3/WMA/AAC): Ger 10-sekunders provspelning av den första filen i var och en av huvudmapparna.

**Skanna spår:** Tio sekunders provspelning av alla spår på CD:n (alla filer i MP3-, WMA- eller AAC-format i den aktuella mappen).

Du kan även välja ett uppspelningsläge genom att trycka på **MENU/CLOCK**-knappen.

Vrid på för att välja **Spelläge** och tryck på .

Vrid på för att välja ett läge och tryck sedan på .

Stäng av funktionen genom att vrida på för att välja

**Normal uppspelning** och tryck sedan på .



## Spela upp med en iPod

Med USB-anslutningen kopplar du din iPod till en USB-port och trycker sedan på **CD/AUX-**knappen.

► **USB-port(ar)** S. 221

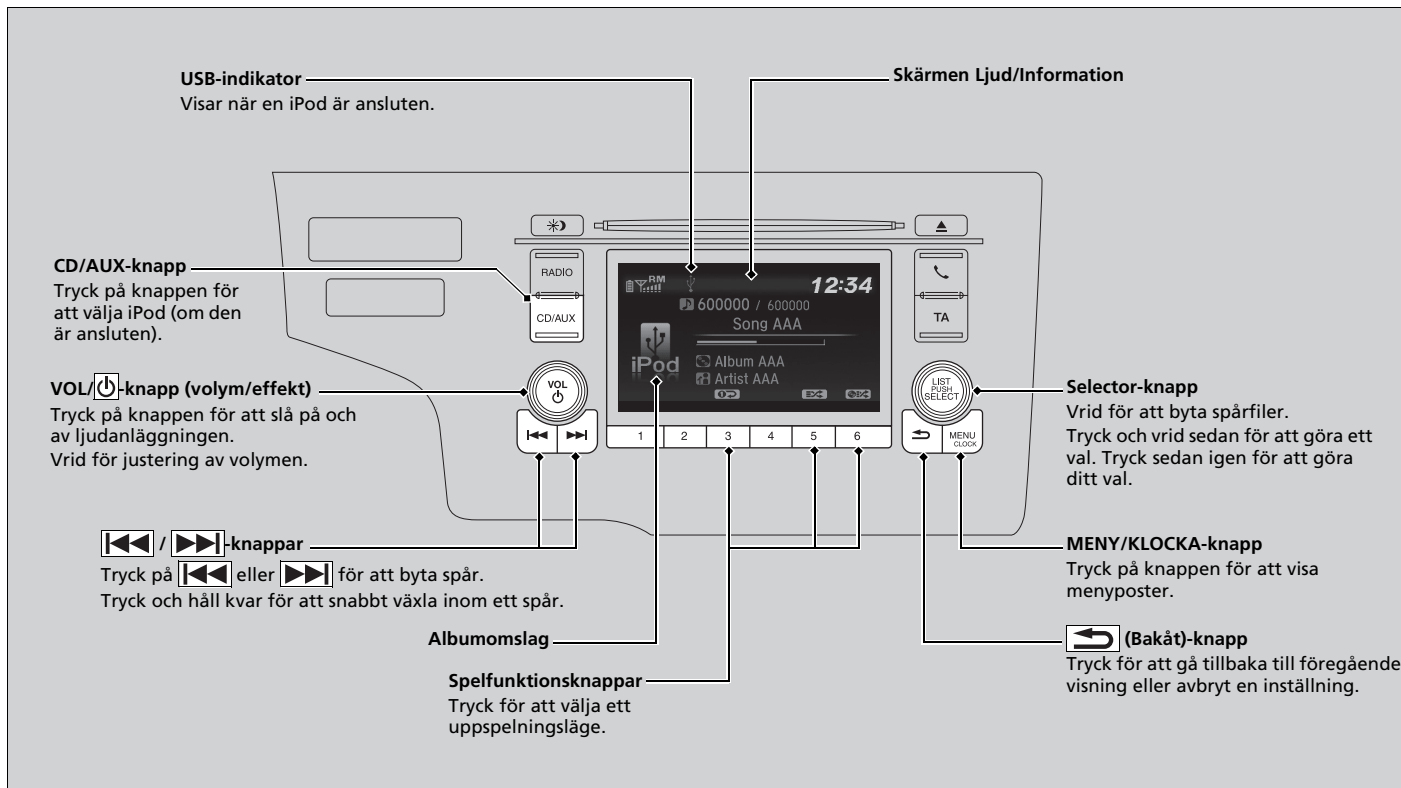

## Hur du väljer ett spår från en iPod-musiklista med väljarreglaget



1. Tryck på för att visa iPod-musiklista.

2. Vrid på för att välja en kategori.

3. Tryck på för att visa en lista över alternativ i den här kategorin.

4. Vrid på för att välja en post och tryck sedan på .

► Tryck och vrid upprepade gånger tills önskat alternativ du vill lyssna visas.

### ►► Spela upp med en iPod

Tillgängliga användningsfunktioner varierar beroende på modell eller version. Det kan hända att vissa funktioner inte är tillgängliga på fordonets ljudanläggning.

Om det föreligger ett fel kan du se ett felmeddelande på ljud-/informationskärmen.

► **iPod/USB-minne** S. 306

## ■ Så här väljer du spelläge

Du kan välja lägena repetera eller blanda när du spelar upp ett spår.



Tillgängliga lägesikoner visas ovanför spellägesknapparna.

Tryck på knappen som motsvarar det läge som du vill välja.

## ■ Så här stänger du av spellägen

Tryck på den valda knappen.

## ► Så här väljer du spelläge

Menyposter i spelläge

**Blanda album:** Spelar slumpvis upp alla tillgängliga album i den valda kategorin (spellistor, artister, album, spår, genrer eller kompositörer).

**Blanda alla:** Spelar slumpvis upp alla tillgängliga spår i den valda kategorin (spellistor, artister, album, spår, genrer eller kompositörer).

**Upprepa ett spår:** Repeterar den aktuella låten.

Du kan även välja ett uppspelningsläge genom att trycka på **MENU/CLOCK**-knappen.

Vrid på för att välja **Spelläge** och tryck på .

Vrid på för att välja ett läge och tryck sedan på .

Stäng av funktionen genom att vrida på för att välja **Normal uppspelning** och tryck sedan på .

## Spela upp från ett USB-minne

Ljudanläggningen läser och spelar ljudfiler från ett USB-minne med filer i antingen MP3-, WMA- eller AAC-format\*1.

Anslut ett USB-minne till USB-porten och tryck på **CD/AUX**-knappen.

📖 **USB-port(ar)** S. 221

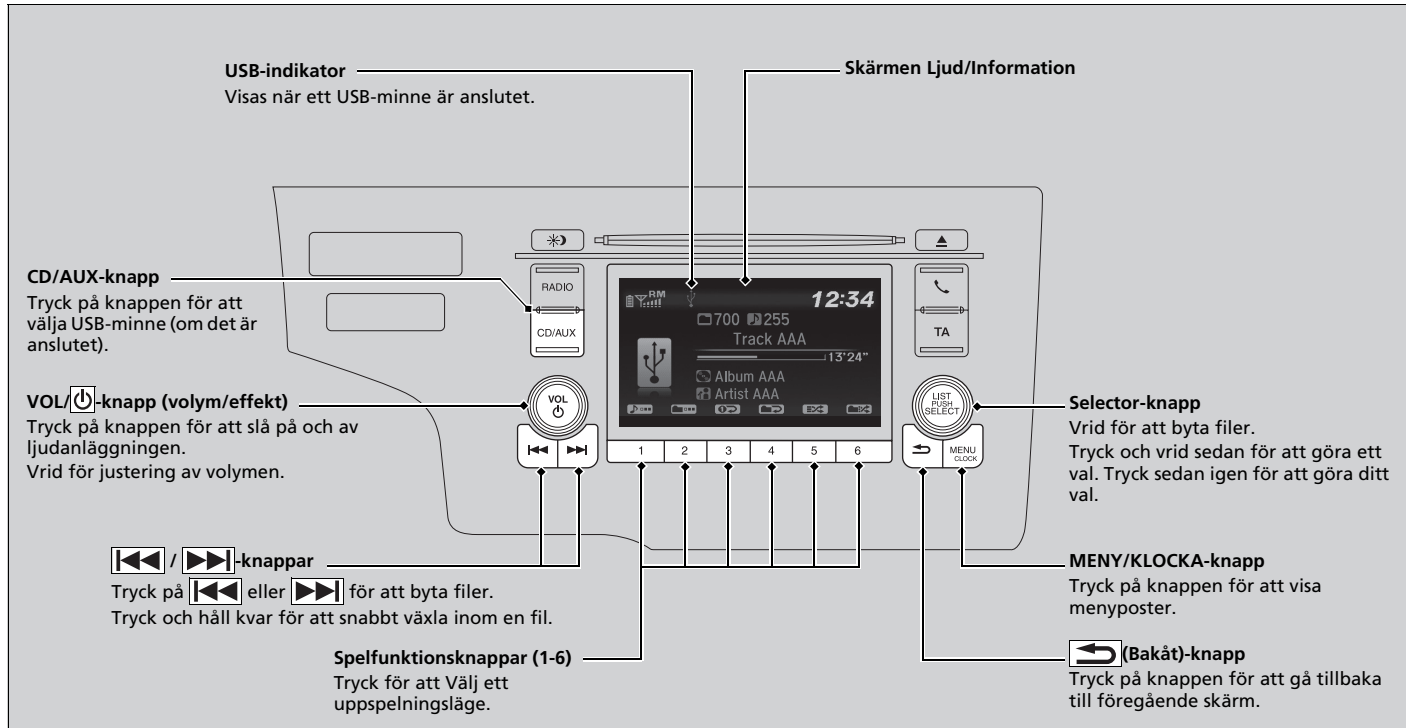

\*1: Det går bara att spela upp ljudfiler i AAC-format som sparats med iTunes i den här ljudanläggningen.

## Så här väljer du fil i en mapp med väljarratten

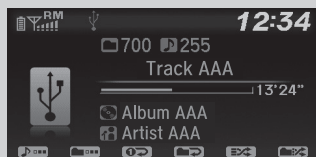



Välja mapp





Välja spår



1. Tryck på  för att visa en mapplista.

2. Vrid på  för att välja önskad mapp.

3. Tryck på  för att visa en lista med filer i den mappen.

4. Vrid på  för att välja fil och tryck sedan på .

## ►► Spela upp från ett USB-minne

Använd rekommenderad typ av USB-minne.

 **Allmän information om ljudanläggningen**  
S. 308

Filer i WMA-format med digitalt upphovsrättskydd (DRM) kan inte spelas upp.

Ljudanläggningen visar meddelandet **Filen kan ej spelas upp** och går vidare till nästa fil.

Om det föreligger ett fel kan du se ett felmeddelande på ljud-/informationsskärmen.

 **iPod/USB-minne** S. 306

## ■ Så här väljer du spelläge

Man kan välja läget för repetera, slumpmässigt eller skanna när filen spelas upp.



Tillgängliga lägesikoner visas ovanför spellägesknapparna.

Tryck på knappen som motsvarar det läge som du vill välja.

## ■ Så här stänger du av spellägen

Tryck på den valda knappen.

## ►► Så här väljer du spelläge

Menyposter i spelläge

### Repetera



**Upprepa en mapp:** Upprepar alla filer i aktuell mapp.



**Upprepa ett spår:** Upprepar aktuell fil.

### Slumpvis



**Slumpvis i mappen:** Spelar upp alla filer i aktuell mapp slumpvis.



**Slumpvis alla:** Spelar upp alla filer slumpvis.

### Sök





**Skanna mappar:** Ger 10-sekunders provspelning av den första filen i var och en av huvudmapparna.





**Skanna spår:** Ger 10-sekunders provspelning av alla filer i den aktuella mappen.

Du kan även välja ett uppspelningsläge genom att trycka på **MENU/CLOCK**-knappen.

Vrid på  för att välja **Spelläge** och tryck på .

Vrid på  för att välja ett läge och tryck sedan på .

Stäng av funktionen genom att vrida på  för att välja

**Normal uppspelning** och tryck sedan på .

## Spela upp *Bluetooth*®-ljud

I ljudanläggningen kan du lyssna på musik från *Bluetooth*-kompatibla mobiltelefoner. Denna funktion är tillgänglig när telefonen är hopparad med och ansluten till fordonets *Bluetooth*® HFT-system (handsfreetelefon).

☒ **Telefoninställning** S. 346

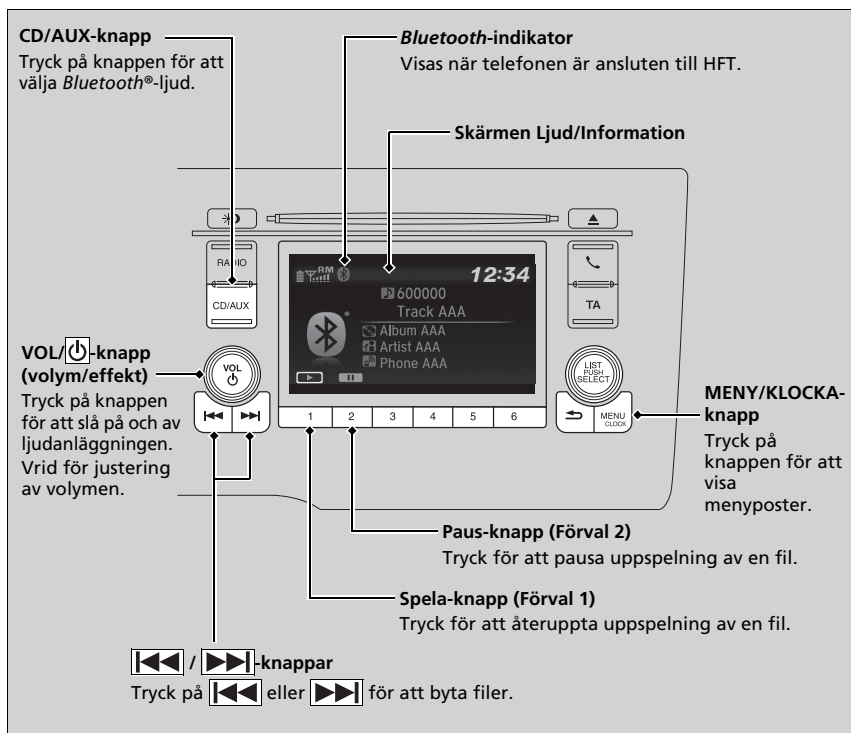

### ☒ Spela upp *Bluetooth*®-ljud

Inte alla *Bluetooth*-mobiltelefoner med stöd för direktuppspelat ljud är kompatibla med det här systemet. Kontrollera om din telefon är kompatibel genom att fråga en återförsäljare.

I vissa länder är det olagligt att utföra vissa dataenhetsfunktioner under färd.

Endast en telefon åt gången kan användas med HFT. När det finns fler än två ihopparade telefoner i fordonet ansluts automatiskt den första ihopparade telefon som systemet hittar.

Om fler än en telefon är hopparade med HFT-systemet tar det en liten stund innan uppspelningen börjar.

I vissa fall kan namnet på artisten, albumet eller spåret visas felaktigt.

Vissa funktioner kanske inte är tillgängliga på vissa enheter.

## ■ Gör så här för att spela upp *Bluetooth*®-ljudfiler

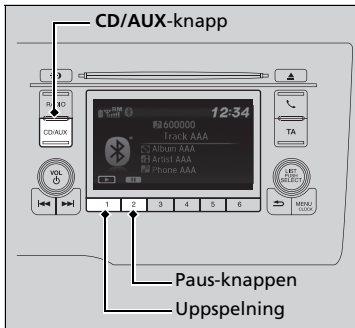

1. Kontrollera att telefonen är ihopparad med och ansluten till systemet.
2. Tryck på **CD/AUX**-knappen.

Om telefonen inte upptäcks, kan det vara så att en annan HFT-kompatibel mobiltelefon, som inte är kompatibel med *Bluetooth*®-ljud, redan är ansluten.

## ■ Så här pausar eller fortsätter du uppspelningen av filer

Tryck på knappen **Spela** eller **Paus** för att välja ett läge.

## ☒ Gör så här för att spela upp *Bluetooth*®-ljudfiler

För att spela upp ljudfilerna kan det vara nödvändigt att starta uppspelningen på din mobiltelefon. Följ då telefon tillverkarens anvisningar.

Det är inte säkert att pausfunktionen fungerar på alla mobiler.

Om en ljudenhet är ansluten till aux-ingången eller USB-uttaget behöver man kanske trycka flera gånger på **CD/AUX**-knappen för att välja *Bluetooth*®-ljudanläggningen.

Om du växlar över till ett annat läge pausas musikuppspelningen på mobilen.



## Hur du väljer ett spår från musiksöklistan med väljarknappen

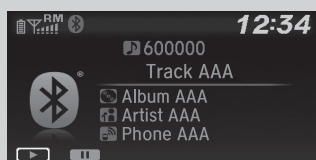

Kategorival

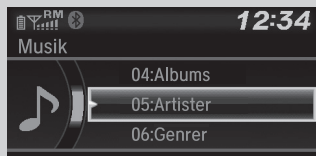

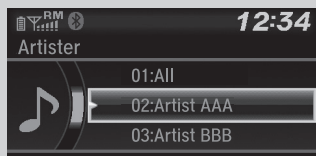

Val av alternativ



1. Tryck på  för att visa musiksöklistan.

2. Vrid på  för att välja en kategori.

3. Tryck på  för att visa en lista över alternativ i den här kategorin.



4. Vrid på  för att välja en post och tryck sedan på .

► Tryck  och vrid  upprepade gånger tills önskat alternativ du vill lyssna visas.

## ►► Hur du väljer ett spår från musiksöklistan med väljarknappen

Beroende på *Bluetooth*®-enheten du ansluter kanske vissa eller alla kategorier inte visas.

## Modeller med ljudanläggning

Du kan endast använda ljudanläggningens funktioner när tändningslåset står i läge ACCESSORY  eller ON \*1.

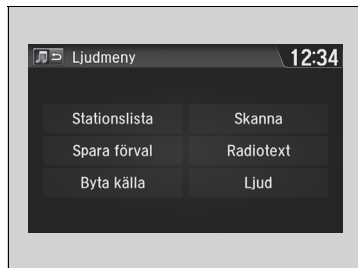
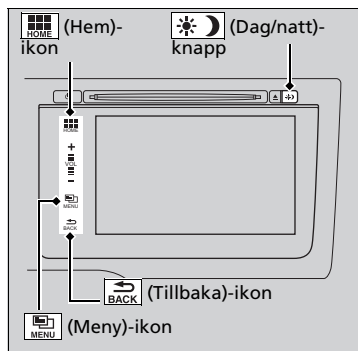

 **(Hem):** Tryck för att gå till hemskärmen.

 **Ändra informationsvisning på displayen**  
S. 258



 **(Meny):** Tryck för att välja läge.

Tillgängliga lägen är **Byt källa**, **Stationslista**, **Spara förval**, **Radiotext**, **Musiksökning** och **spellägen**. Spellägen kan också väljas från **Skanna**, **Slumpmässigt/Repetera** o.s.v.

 **(Tillbaka):** Tryck på knappen för att gå tillbaka till föregående skärm när den visas.

 **(Dag/natt)-knapp:**

Tryck för att ändra ljud-/informationsskärmens ljusstyrka.

Tryck på  en gång och välj  eller  för att göra en justering.

► Varje gång du trycker på  växlar du läge mellan dagstidsläge, nattläge och **AV**-läge.

## Ljudanläggningens grundfunktioner

Ljudmenyalternativ

- **Stationslista** S. 279
- **Söka efter musik** S. 286, 289, 292
- **Slumpmässigt/Repetera** S. 287, 293
- **Sök** S. 279, 287, 293

Efter återinsättning eller byte av batteriet kan det vid nästa start ta några minuter för ljudanläggningen att starta. Vänta en liten stund medan systemet startar.

Återställ systemet genom att hålla knappen  (Ström) intryckt i ungefär 10 sekunder.

När systemet har återställts och startats måste du ange lösenordet.

➤ **Ljudanläggningens stöldskydd** S. 223

**Nyckel Av funktion**

➤ **Nyckel Av funktion** S. 220

\*1: Modeller med nyckelfritt system har en **ENGINE START/STOP**-knapp istället för tändningslås.

## Skärmen Ljud/Information

Visar ljudstatus och bakgrund. Från denna skärm kan du gå till olika inställningsalternativ.

### ■ Ändra informationsvisning på displayen

#### ■ Med -knappen

Tryck på  (skärm) knappen på ratten för att byta display.

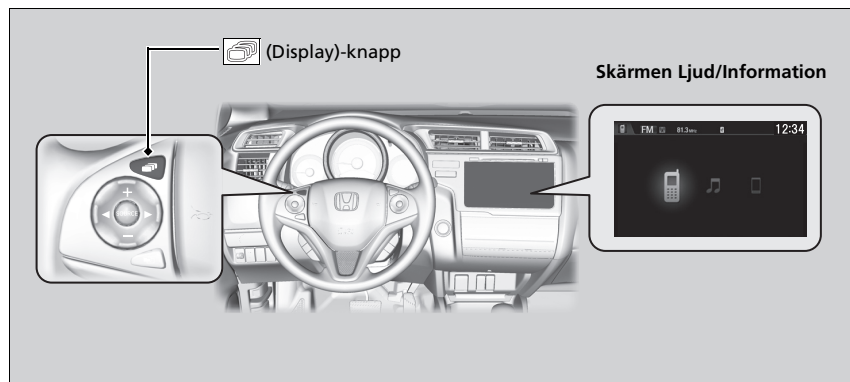

## ■ Använda hemskärmen

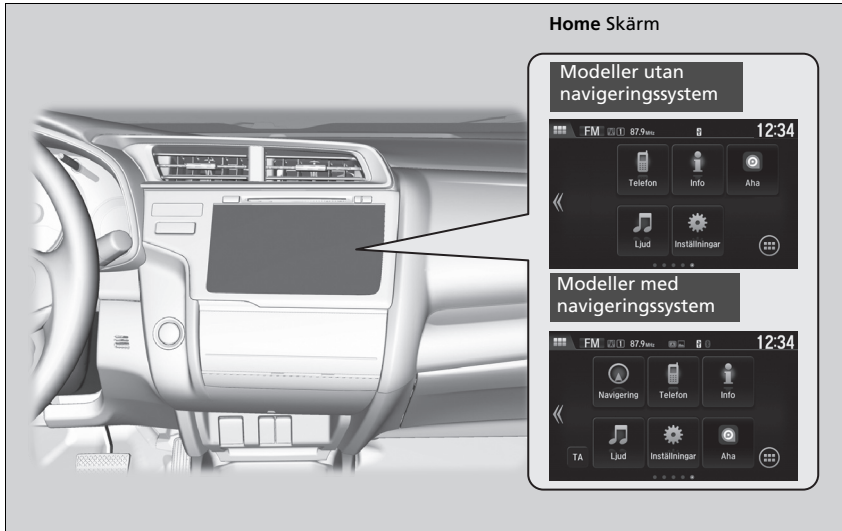

Tryck på  för att gå till hemskärmen.

Välj **Telefon**, **Info**, **Ljud**, **Inställningar**, **Navigation\*** eller **TA**.

## ■ Telefon

Visar HFT information.

 **Handsfreetelefonsystem** S. 362

## ■ Info

För att se all tillgänglig information, **Färddator**, **Klocka/Bakgrund** eller **System/Enhetsinformation** väljer du .

### Färddator:

- Fliken **Aktuell körning**: Visar information om aktuell körning.
- Fliken **Historik för Trip A**: Visar information om de tre föregående körningarna. Informationen lagras varje gång du återställer Trip A.

**Klocka/Bakgrund**: Visar klocka och bakgrund.

### System/enhetsinformation:

- **Versionsinformation**: Visar programvaruversion för ljudsystemet.
- **Information om USB-enhet**: Visar minnesanvändning för USB-enheten.
- **USB-enhet byte**: Ansluter eller kopplar från USB-enhet till det här ljudsystemet.

## ■ Ljud

Visar aktuell ljudinformation.

## ■ Inställningar

Öppnar skärmen för anpassningsmenyn.

➔ **Kundanpassade funktioner** S. 313

## ■ Navigering\*

Visar navigeringsskärmen.

➔ **Se instruktionsboken till navigeringssystemet**

## ■ (App-lista)

Lägger till eller tar bort app eller widget på hemskärmen.

➔ **Hemskärm** S. 264

## ■ TA

Slår på och av trafikinformationen.

## ☞ Skärmen Ljud/Information

### Använda pekskärmen

- Använd enkla gester – tryck, svep och bläddra – för att aktivera vissa ljudfunktioner.
- Vissa objekt kan vara nedtonade under körning för att minska risken för distraktion.
- Du kan välja dem när bilen står stilla eller använda röstkommandon.
- Handskar kan begränsa eller hindra pekskärmens respons.

## Ändra hemskärmsikonens layout



1. Välj .
2. Välj **Inställningar**.
3. Välj **System**.
4. Välj fliken **HEM**.
5. Välj **Hemikonplacering**.
6. Välj och håll in ikonen och dra den sedan till önskat läge.

## Bakgrundsinställning

Du kan ändra, spara och ta bort bakgrunden på ljud-/informationsskärmen.

### ■ Importera bakgrund

Du kan importera upp till fem bakgrundsbilder, en i taget, från ett USB-minne.

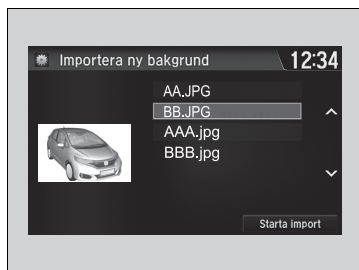
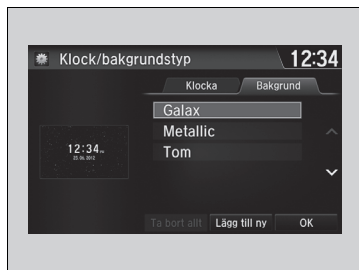

1. Anslut USB-minnet till USB-porten.  
 ► **USB-port(ar)** S. 221
2. Välj **Inställningar** för att gå till skärmen **Inställningar**.
3. Välj **Info**.
4. Välj **Klocka/Bakgrundstyp** och öppna sedan fliken **Bakgrund**.
5. Välj **Lägg till ny**.  
 ► Bildens namn visas i listan.
6. Välj önskad bild.  
 ► Förhandsgranskningen visas på skärmens vänstra sida.
7. Välj **Starta import** för att spara data.  
 ► Displayen återgår till bakgrundslistan.

### ►► Bakgrundsinställning

- När du importerar bakgrundsfiler måste bilden ligga i USB-minnets rotkatalog. Bilder kan inte importeras om de ligger i andra kataloger.
- Filnamnet måste vara kortare än 64 tecken.
- De filformat som kan importeras är BMP (bmp) och JPEG (jpg).
- Storleken för enskilda filer är begränsad till 5 MB.
- Den maximala bildstorleken är 4 096 × 4 096 bildpunkter. Om bildstorleken är mindre än 800 × 480 bildpunkter visas bilden mitt på skärmen med svart runtomkring.
- Upp till 5 filer kan väljas.
- Om USB-minnet inte har några bilder visas meddelandet **Inga filer detekterade**.

### ■ Välj bakgrund

1. Välj **Inställningar** för att gå till skärmen **Inställningar**.
2. Välj **Info**.
3. Välj **Klocka/bakgrundstyp** och öppna sedan fliken **Bakgrund**.
  - Skärmen ändras till bakgrundslistan.
4. Välj en önskad bakgrund.
  - Förhandsgranskningen visas på skärmens vänstra sida.
  - Popupmenyn visas på skärmen.
5. Välj **Ställ in**.
  - Displayen återgår till bakgrundslistan.

### ■ Visa bakgrund efter inställning

1. Välj .
2. Välj **Info**.
3. Välj .
4. Välj **Klocka/Bakgrund**.

### ■ Radera bakgrund

1. Välj **Inställningar** för att gå till skärmen **Inställningar**.
2. Välj **Info**.
3. Välj **Klocka/Bakgrundstyp** och öppna sedan fliken **Bakgrund**.
  - Skärmen ändras till bakgrundslistan.
4. Välj en bakgrund som du vill ta bort.
  - Förhandsgranskningen visas på skärmens vänstra sida.
  - Popupmenyn visas på skärmen.
5. Välj **Ta bort**.
  - Bekräftelsemeddelandet visas.
6. Välj **Ja** för att radera den helt.
  - Displayen återgår till bakgrundslistan.

### » Bakgrundsinställning

Från popup-menyn, välj **Förhandsgranska** för att visa en förhandsgranskning med full skärmstorlek.

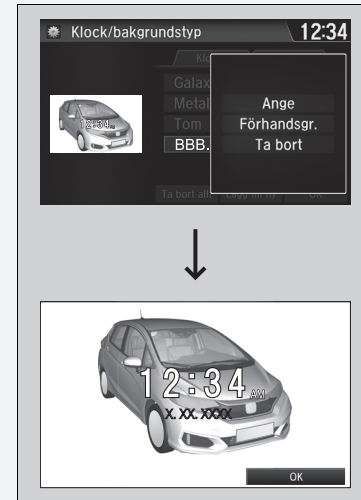

För att gå tillbaka till föregående skärm, välj **OK**, eller .

När filen är stor tar det en liten stund att förhandsgranska den.

Ta bort alla bakgrunder du lagt till genom att välja **Ta bort allt** och sedan **Ja**.



## Hemskärm

### ■ Gå till nästa skärm

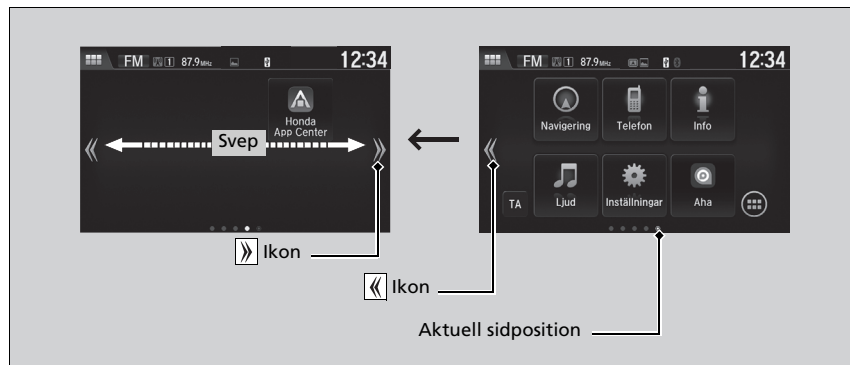

Om du väljer eller , eller sveper över skärmen åt vänster eller höger kommer du till nästa skärm.

## » Hemskärm

Hemskärmen har fem sidor (fasta). Du kan inte lägga till flera sidor.

## ■ Använda appar eller widgets



1. Välj .
  - Skärmen **App-/Widgetlista** visas.
2. Välj app eller widget som du vill använda.

Förinstallerad applista:

- **Aha-radio:** Startar appen Aha-radio.
- **Webbläsare:** Visar den webbläsare som används med smarttelefonen och Wi-Fi-anslutning.
- **Miniräknare:** Visar miniräknare.
- **Kalender:** Visar kalendern.
- **Klocka:** Visar klockan.
- **Hämtningar:** Visar de data som hämtats från webbläsare med mera.
- **Galleri:** Visar bildlistan som finns lagrad i ljudanläggningen.
- **Garminnavigator:** Startar navigeringsappen.
- **Honda App Center:** Visar Honda App Center.
- **Installera app:** Appens installationer och uppdateringar lagras i USB-flashenheten. Men du kan bara installera och uppdatera appen genom Honda App Center.
- **Musik:** Visar musiklistan som finns lagrad i ljudanläggningen.
- **Sök:** Visar olika hämtningsskärmar.
- **Inställningar:** Visar Android inställningsskärmen.

## ► Använda appar eller widgets

Välj och håll in en vald app eller widget för att lägga till genvägen för denna app eller widget på hemskärmen.

Förinstallerade appar kanske inte startas normalt. Om detta inträffar måste du återställa systemet.

► **Återställa alla inställningar** S. 338

Om du utför **Återställ till fabriksdata** kan det återställa alla inställningar till fabriksinställningar.

► **Återställa alla inställningar** S. 338

Om apparna ändå inte startar normalt även efter **Återställ till fabriksdata**, kontakta din återförsäljare.

Det finns risk för att en webbläsare stängs när den används. Om detta sker återgår skärmen till den bild som visades innan webbläsaren startades.

Du kan ta bort appar som användare installerat på följande sätt.

1. Välj .
2. Välj **Inställningar**.
3. Välj **System**.
4. Välj fliken **Annat**.
5. Välj **Detaljerad information**.
6. Välj den app som du vill ta bort.
7. Välj **Ta bort**.

Förinstallerade appar kan inte tas bort.

## ■ Lägga till app- eller widgetikoner på hemskrmen

App- eller widgetikoner kan läggas till på hemskrmen.



1. Välj och håll in en tom plats på hemskrmen.
  - Popupmenyn visas på skärmen.
2. Välj **Lägg till app** eller **Lägg till widget**.
  - Skärmen **Lägg till app/Widget** visas.



3. Välj och håll in en app- eller widgetikonen du vill lägga till.
  - Skärmen växlar till skärmen för anpassning.
4. Dra och släpp ikonen där du vill ha den.
5. Välj **OK**.
  - Skärmen återgår till hemskaermen.

## ■ Flytta ikoner på hemskrmen

Du kan ändra placeringen på hemskrmen.



1. Välj och håll in en ikon.
  - Skärmen växlar till skärmen för anpassning.
2. Dra och släpp ikonen där du vill ha den.
3. Välj **OK**.
  - Skärmen återgår till hemskrmen.

## ► Flytta ikoner på hemskrmen

Du kan också flytta ikonerna **Telefon**, **Info**, **Ljud**, **Inställningar** och **Navigering\*** på samma sätt.

## ■ För att ta bort ikoner från hemskärmen

Du kan ta bort ikonerna från hemskärmen.



1. Välj och håll in en ikon.
  - Skärmen växlar till skärmen för anpassning.
2. Dra och släpp ikonen du vill ta bort till papperskorgsikonen.
  - Ikonen tas bort.
3. Välj **OK**.
  - Skärmen återgår till hemskärmen.

## ►► För att ta bort ikoner från hemskärmen

Det går inte att ta bort ikonerna **Telefon**, **Info**, **Ljud**, **Inställningar** eller **Navigering**\*.

Appar eller widgets raderas inte när ikonerna på hemskärmen tas bort.

\* Ej tillgängligt på alla modeller

## ■ Ändra bakgrundsbild för hemskärmen

Du kan ändra bakgrund på hemskärmen.

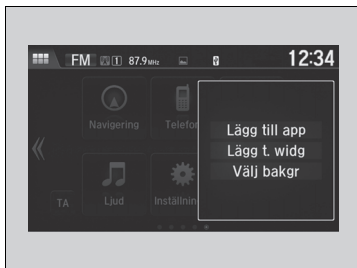

1. Välj och håll in en tom plats på hemskärmen.
  - Popupmenyn visas på skärmen.
2. Välj **Välj bakgrund**.
  - Popupmenyn visas på skärmen.

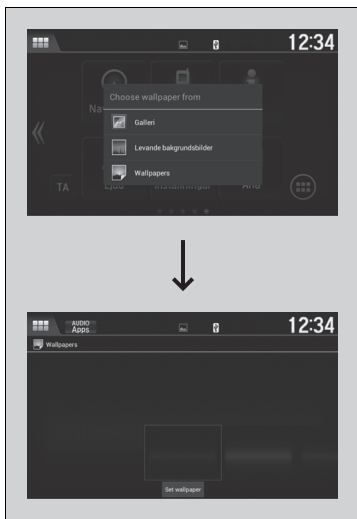

3. Välj en app för att välja bakgrunder.
4. Välj bakgrunden du vill ändra.
5. Välj **Välj bakgrund**.
  - Bakgrunden ändras, sedan återgår skärmen till hemskärmen.

## Statusfält



Dra med fingret över den övre delen av skärmen.  
 ► Statusfältet visas.

Markera ett objekt för att se detaljerna.

Välj  eller dra upp -ikonen för att stänga fältet.



## Ändra skärmutseende

Du kan ändra skärmens gränssnittsutseende.

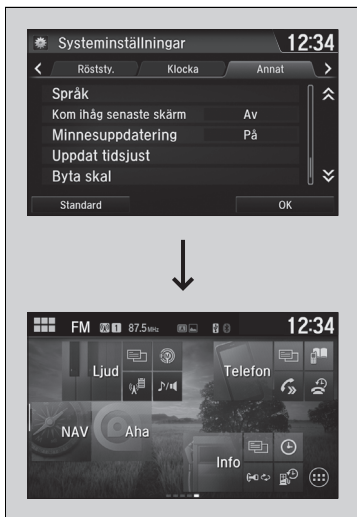

1. Välj .
2. Välj **Inställningar**.
3. Välj **System**.
4. Välj fliken **Annat**.
5. Välj **Byta skal**.
6. Ett bekräftelsemeddelande visas på skärmen.  
Välj **Ja**.

## Ändra skärmutseende

Du måste starta om systemet efter byte av gränssnittsutseende. Vänta en liten stund medan systemet startar.

Du kan byta bakgrund på ljud-/informationsskärmen.

► **Bakgrundsinställning** S. 262

Om du ändrar skärmens gränssnitt ändras vissa inställningar.

► **Kundanpassade funktioner** S. 313

## Stänga appar

Du kan stänga specifika appar som körs i bakgrunden på systemet.



1. Välj .
2. Välj fliken **Aktiv**.
  - Om du väljer fliken **Aktiv/Historik** kan du stänga appar som körs och ta bort apparnas aktivitetshistorik samtidigt.
3. Välj en app som du vill stänga.
4. Välj **Rensa**.
  - Displayen återgår till applistan.

## Stänga appar

Om du lämnar använda appar öppna i bakgrunden kan vissa appar sluta fungera nästa gång de används. Om detta inträffar stänger du appar som inte används.

För att stänga alla appar i systemet, välj **Rensa allt** och sedan **Ja**.

Du kan inte stänga av Garmin®-appen.

## Ställa in Ljudet

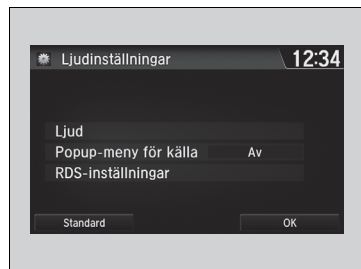

1. Välj .
2. Välj **Inställningar**.
3. Välj **Ljud**.
4. Välj **Ljud**.

Välj flikarna för att justera följande val: **BASS**, **TREBLE**, **FADER**, **BALANCE**, **Speed Volume Compensation** (SVC)

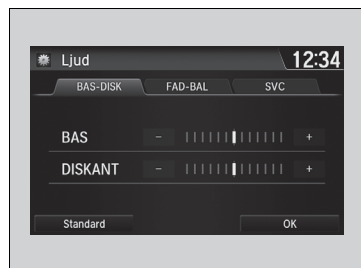

### ►► Ställa in Ljudet

SVC har fyra lägen: **Av**, **Låg**, **Mellan** och **Hög**.

SVC justerar volymnivån efter fordonets hastighet. När du kör fortare höjs ljudvolymen. När farten minskar sänks ljudvolymen.

# Displayinställning

Du kan ändra ljusstyrkan eller färgtemat för ljud-/informationsskärmen.

## Ändra skärmens ljusstyrka

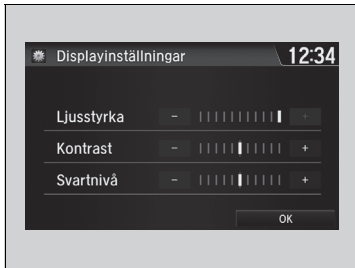

1. Välj .
2. Välj **Inställningar** för att gå till skärmen **Inställningar**.
3. Välj **System**.
4. Välj fliken **Display**.
5. Välj **Displayinställningar**.
6. Välj den inställning du vill ha.
7. Välj **OK**.

## Ändra skärmens färgtema



1. Välj .
2. Välj **Inställningar** för att gå till skärmen **Inställningar**.
3. Välj **System**.
4. Välj fliken **Display**.
5. Välj **Bakgrundsfärg**.
6. Välj den inställning du vill ha.
7. Välj **OK**.
  - Ett bekräftelsemeddelande visas på skärmen. Välj **Ja** för att starta om systemet.

## Ändra skärmens ljusstyrka

Du kan ändra inställningarna för **Kontrast** och **Svartnivå** på samma sätt.

## Ändra skärmens färgtema

Omstart tar några minuter.

Om du återställer **System**-inställningarna till standardinställningarna när färgtemat ändras från standardfärgen startas systemet om.

► **Kundanpassade funktioner** S. 313

## Välja en ljudkälla

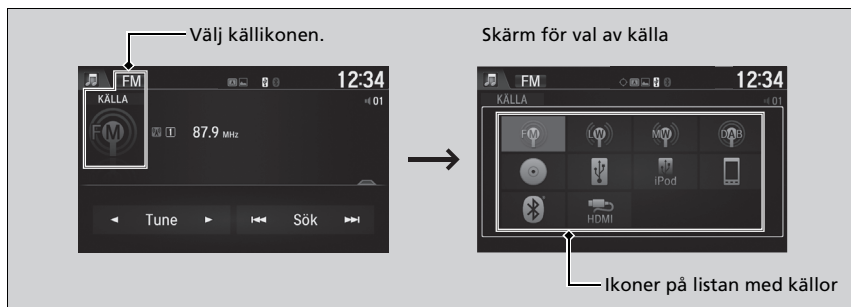

Byt ljudkälla genom att välja ikonen för den aktuella källan och därefter välja en ikon i listan med källor.

## Begränsningar för manuell användning

Vissa manuella funktioner är avaktiverade eller vilande när fordonet är i rörelse. Du kan inte välja ett gränsmärkat alternativ förrän fordonet står stilla.

## Välja en ljudkälla

Om du startar förinstallerade audioappar visas **AUDIO APPS** uppe till vänster på skärmen.

Dessa förinstallerade appar kan inte visas på skärmen för val av källa.

Du kan starta de här ljudapparna från **App/Widget-lista**.

## Lyssna på AM/FM-radio

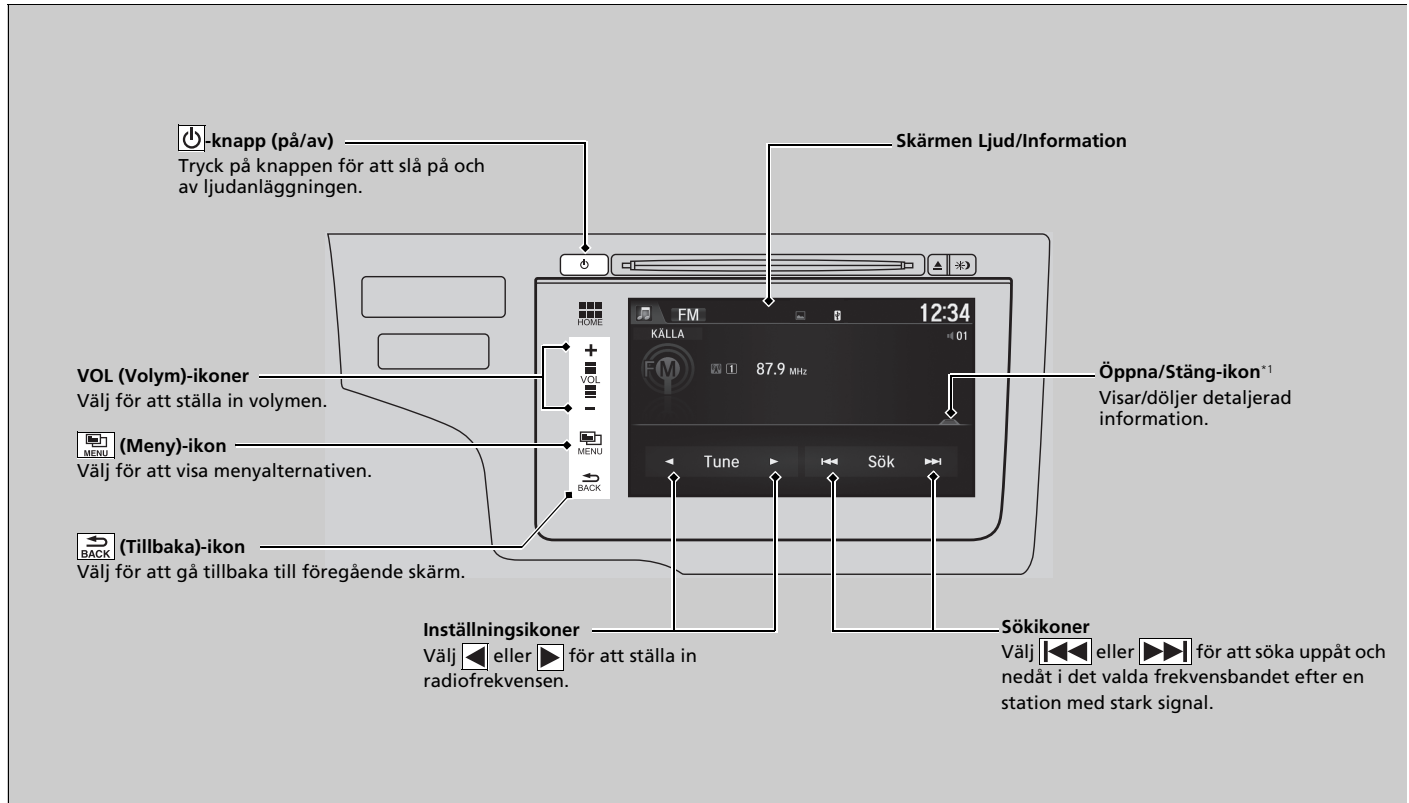

\*1: Några eller alla listorna kan inte visas.

## Förvalsminne

Så här sparar en station:

1. Ställ in önskad station.
2. Välj .
3. Välj **Spara förinställning**.
4. Välj det förinställda numret som du vill lagra den stationen på.

## Lyssna på AM/FM-radio

**ST**-indikatorn visas på displayen för att informera om att programmen sänds i FM-stereo.  
AM-radio sänds inte i stereo.

Växla ljudläge

Tryck på **SOURCE** knappen på ratten eller välj **KÄLLA** i listan.

 **Fjärrkontrollsknappar** S. 225

Du kan också byta läge genom att välja **Byt källa** på skärmen Ljudmeny.

Du kan spara 12 AM-stationer och 12 FM-stationer i förinställningsminnet. AM har två frekvenstyper, LV och MV, och du kan spara 6 stationer i varje frekvensband.

## Stationslista

Listar de starkaste stationerna på valt frekvensband.

1. Välj  för att gå till **Audio menu**-skärmen.
2. Välj **Stationslista**.
3. Välj station.

## Manuell uppdatering

Uppdaterar listan över tillgängliga stationer när som helst.

1. Välj  för att gå till **Audio menu**-skärmen.
2. Välj **Stationslista**.
3. Välj **Uppdatera**.

## Sök

Ger prov på var och en av de starkaste stationerna på det valda frekvensbandet i tio sekunder.

1. Välj .
2. Välj **Skanna**.

Stäng av skanning genom att välja **Avbryt**.



## ■ Radiodatasystem (RDS)\*

Visar textdatainformation som är relaterad till din valda RDS-kapabla FM station.

### ■ Så här letar du upp en RDS-kanal från listan över stationer:

1. Välj  medan du lyssnar på en FM-station.
2. Välj **Stationslista**.
3. Välj station.

### ■ Manuell uppdatering

Uppdaterar listan över tillgängliga stationer när som helst.

1. Välj  medan du lyssnar på en FM-station.
2. Välj **Stationslista**.
3. Välj **Uppdatera lista**.

## ☒ Radiodatasystem (RDS)\*

När du väljer en RDS-kompatibel FM-station slås RDS automatiskt på och frekvensdisplayen ändras så att stationens namn visas. När signalerna från denna station blir svaga ändras dock visningen från stationsnamnet till frekvensen.

### ■ Radiotext

Visar radiotextinformation för den valda RDS-stationen.

1. Välj .
2. Välj **Radiotext**.

### ■ Sök

Ger prov på var och en av de starkaste stationerna på det valda frekvensbandet i tio sekunder.

1. Välj .
2. Välj **Skanna**.

Stäng av skanning genom att välja **Avbryt skanning**.

## Spela upp DAB (Digital Audio Broadcasting)\*

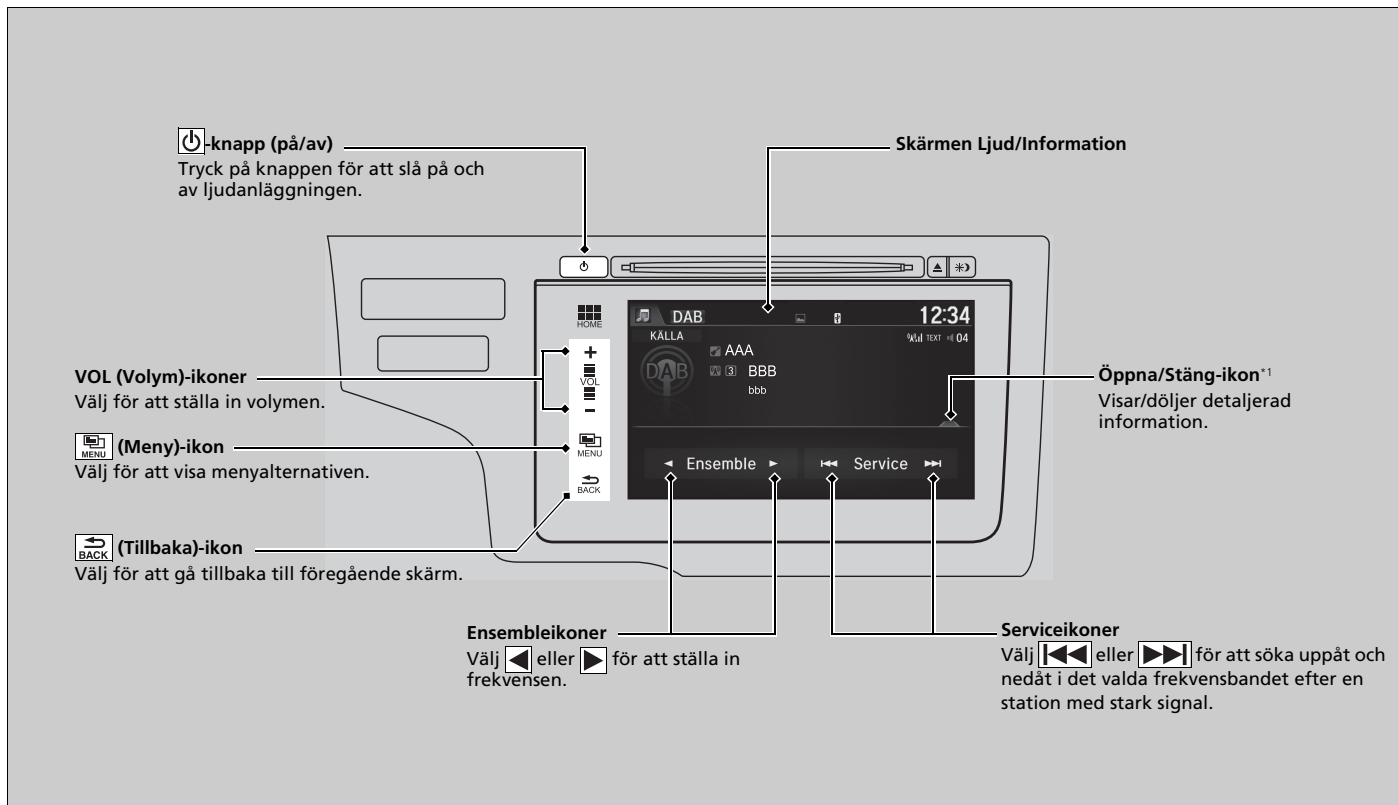

\*1: Några eller alla listorna kan inte visas.

## Förvalsminne

Spara en station:

1. Ställ in önskad station.
2. Välj .
3. Välj **Spara förinställning**.
4. Välj förinställningsnummer för den station du vill spara.

## Ensemblelista

Listar de starkaste stationerna.

1. Välj .
2. Välj **Ensemblelista**.
3. Välj station.

## Manuell uppdatering

Uppdaterar listan över tillgängliga stationer när som helst.

1. Välj .
2. Välj **Ensemblelista**.
3. Välj **Uppdatera lista**.

## Sök

Ger prov på var och en av de starkaste stationerna på det valda frekvensbandet i tio sekunder.

1. Välj .
2. Välj **Skanna**.
3. Välj **Skanna ensemble** eller **Skanna service**.

Stäng av skanning genom att välja **Avbryt skanning**.

## ►► Spela upp DAB (Digital Audio Broadcasting)\*

Växla ljudläge

Tryck på knappen **SOURCE** på ratten eller välj **KÄLLA** på skärmen.

► **Fjärrkontrollsknappar** S. 225

Du kan byta läge genom att välja **Byt källa** på skärmen **Ljudmeny**.

Du kan spara 12 DAB-stationer i förinställningsminnet.

## ■ Radiotext

Visar radiotextinformation för den valda DAB-stationen.

1. Välj .
2. Välj **Radiotext**.

## Spela en CD

Ljudanläggningen har stöd för ljud-CD, CD-R och CD-RW i antingen MP3-, WMA- eller AAC\*1-format. När CD:n är inmatad väljer du CD-läge.

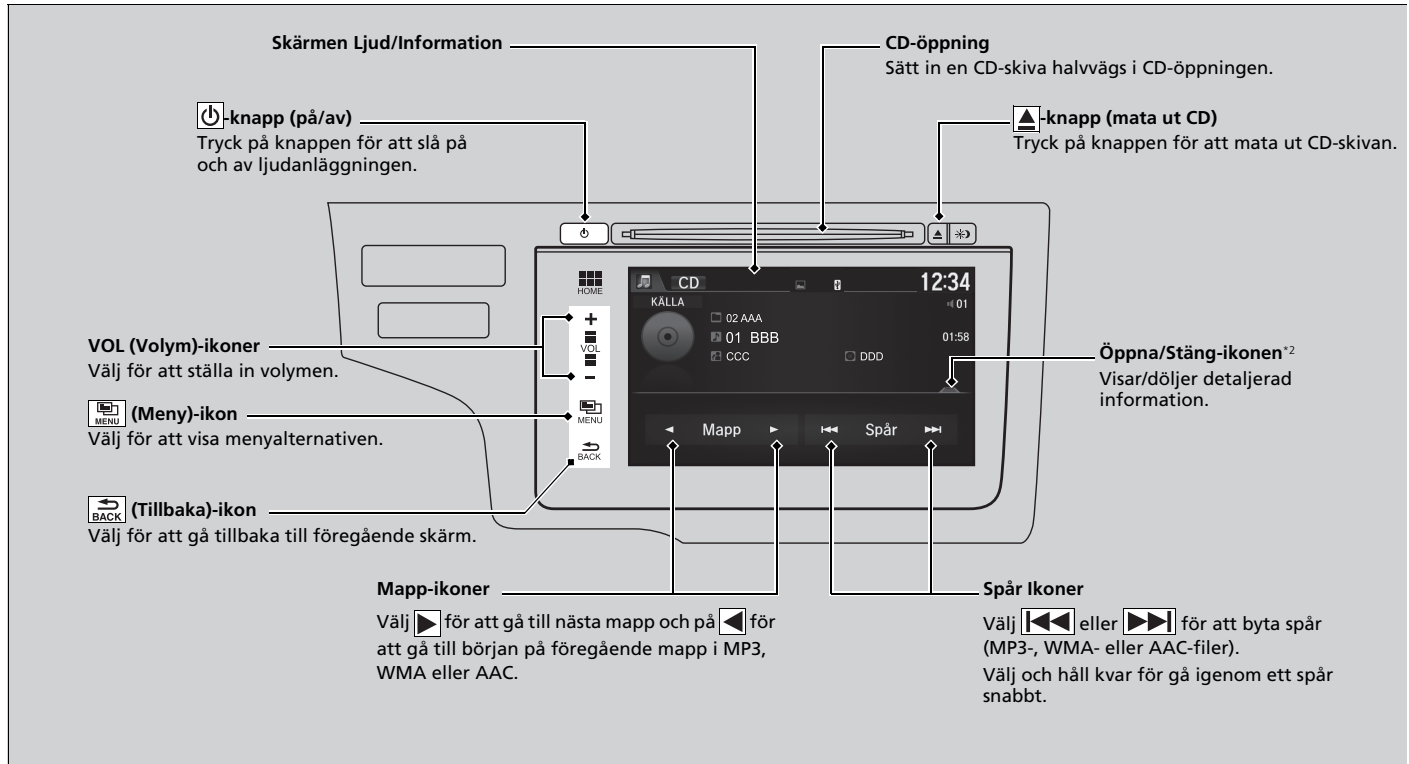

\*1: Det går bara att spela upp ljudfiler i AAC-format som spelats in med iTunes i den här ljudanläggningen.

\*2: Några eller alla listorna kan inte visas.

## Välja en fil från musiksöklistan (MP3/WMA/AAC)

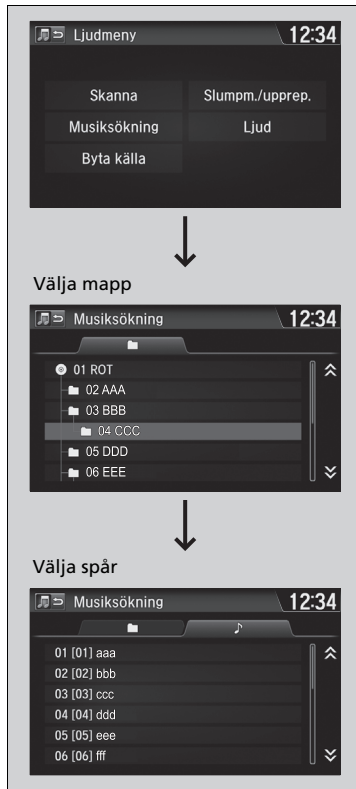

1. Välj  och välj **Musiksökning**.

2. Välj en mapp.

3. Välj ett spår.

## ►► Spela en CD

### OBS

Använd inte CD-skivor med påklitrade etiketter. Etiketten kan göra att skivan fastnar i enheten.

DRM-skyddade (digitalt upphovsrättsskydd) WMA-filer kan inte spelas.

Ljudanläggningen visar meddelandet **Filen kan ej spelas upp** och går vidare till nästa fil.

Textdata visas på displayen i följande fall:

- När du väljer ny mapp eller filer eller nytt spår.
- När du ändrar ljudläge till CD.
- När du sätter i en CD.

Om du matar ut skivan men inte tar ut den ur springan laddar systemet skivan igen automatiskt efter några sekunder.

## ■ Så här väljer du spelläge

Du kan välja skanna, repetera och slumpmässigt när du spelar upp ett spår eller en fil.

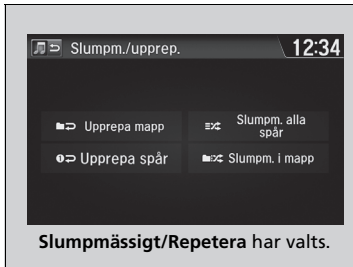

1. Välj .
2. Välj **Skanna** eller **Slumpmässigt/Repetera**.
3. Välj ett läge.

## ■ Så här stänger du av spellägen

1. Välj .
2. Välja det läge du vill stänga av.

## ▶▶ Så här väljer du spelläge

Menyposter i spelläge

### Sök

**Skanna mappar** (MP3/WMA/AAC): Ger 10-sekunders provspelning av den första filen i var och en av huvudmapparna.

**Skanna spår:** Tio sekunders provspelning av alla spår på CD:n (alla filer i MP3-, WMA- eller AAC-format i den aktuella mappen).

### Slumpmässigt/Repetera

**Repetera mapp** (MP3/WMA/AAC): Upprepar alla filer i aktuell mapp.

**Repetera spår:** Repeterar aktuellt spår/fil.

**Slumpmässigt i mappen** (MP3/WMA/AAC): Spelar upp alla filer i aktuell mapp slumpvis.

**Slumpmässigt alla spår:** Spelar upp alla spår/filer slumpvis.



## Spela upp med en iPod

Anslut en iPod med USB-anslutningen till USB-porten och välj sedan iPod-läge.

► **USB-port(ar)** S. 221

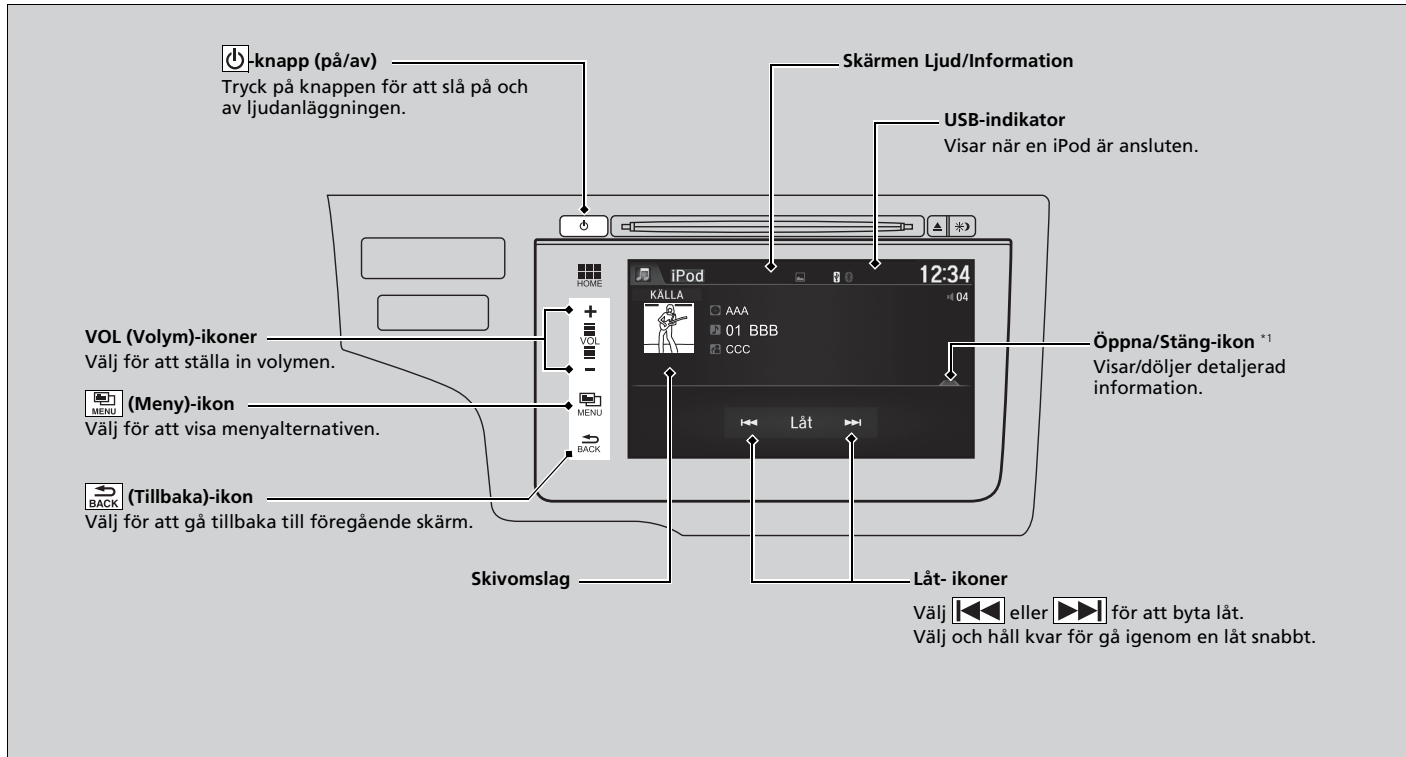

\*1: Några eller alla listorna kan inte visas.

## Välja en låt från musiksöklistan



1. Välj  och välj **Musiksökning**.
2. Välj alternativet på denna meny.

## ►► Välja en låt från musiksöklistan

Tillgängliga användningsfunktioner varierar beroende på modell eller version. Det kan hända att vissa funktioner inte är tillgängliga på fordonets ljudanläggning.

Om det föreligger ett fel kan du se ett felmeddelande på ljud-/informationskärmen.

 **iPod/USB-minne** S. 306

Om du kör musikappar på din iPhone/iPod när telefonen är ansluten till ljudanläggningen kan det hända att du inte längre kan använda samma app på ljudinformationsskärmen. Återslut enheten om det behövs.

Välj **USB-enhet byte** på skärmen **Ljudmeny** för att byta till en annan USB-enhet.

## ■ Så här väljer du spelläge

Du kan välja lägena upprepa eller blanda när du spelar upp en fil.

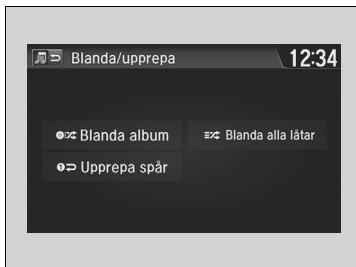

1. Välj .
2. Välj **Blanda/Repetera**.
3. Välj ett läge.

## ■ Så här stänger du av spellägen

1. Välj .
2. Välja det läge du vill stänga av.

## ☞ Så här väljer du spelläge

Menyposter i spelläge

**Blanda album:** Spelar upp alla tillgängliga album i en vald lista (spellistor, artister, album, låtar, podcaster, genrer, kompositörer eller ljudböcker) slumpvis.

**Blanda alla låtar:** Spelar upp alla tillgängliga filer i en vald lista (spellistor, artister, album, låtar, podcaster, genrer, kompositörer eller ljudböcker) slumpvis.

**Repetera spår:** Upprepar aktuell fil.

## Spela upp från ett USB-minne

Ljudanläggningen läser och spelar ljudfiler från ett USB-minne i antingen MP3-, WMA-, AAC\*1- eller WAV-format.

Anslut ett USB-minne till USB-porten och välj USB-läge.

📄 **USB-port(ar)** S. 221

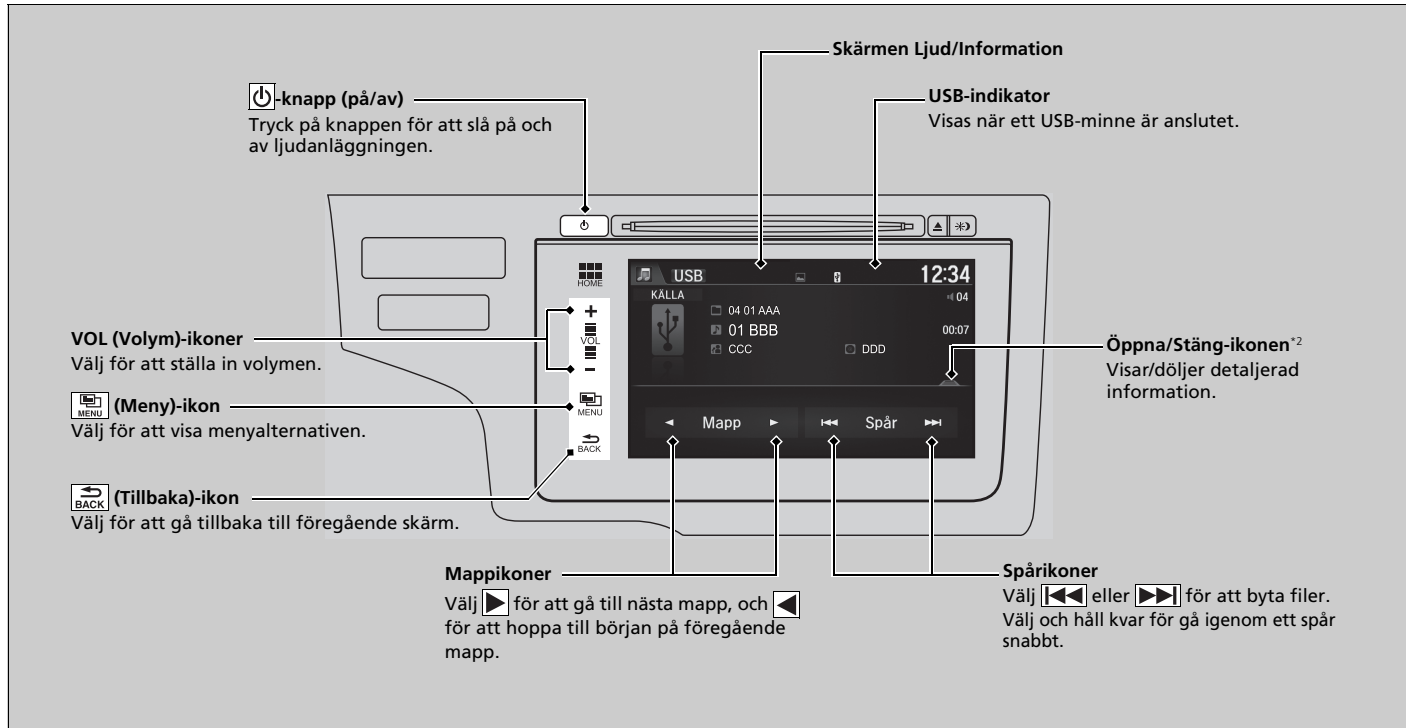

\*1: Det går bara att spela upp ljudfiler i AAC-format som spelats in med iTunes i den här ljudanläggningen.

\*2: Några eller alla listorna kan inte visas.

## Välja en fil från musiksöklistan

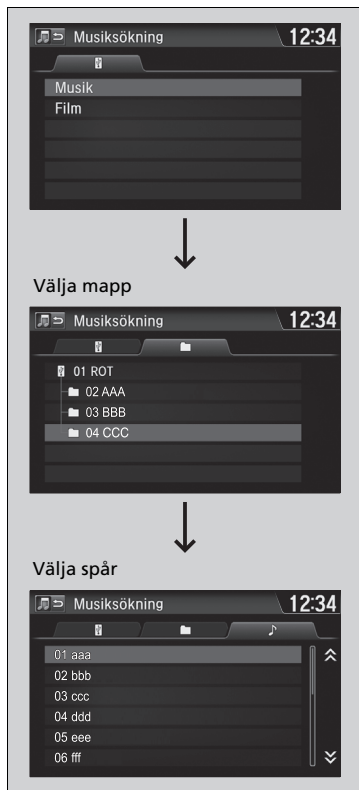

1. Välj  och välj **Musiksökning**.
2. Välj **Musik** eller **Film**.

3. Välj en mapp.

4. Välj ett spår.

## ►► Spela upp från ett USB-minne

Använd rekommenderad typ av USB-minne.

- **Allmän information om ljudanläggningen**  
S. 308

DRM-skyddade (digitalt upphovsrättsskydd) filer i WMA-format spelas inte upp.

Ljudanläggningen visar meddelandet **ospelbar fil** och går vidare till nästa fil.

Om det föreligger ett fel kan du se ett felmeddelande på ljud-/informationsskärmen.

- **iPod/USB-minne** S. 306

Välj **USB-enhet byte** på skärmen **Ljudmeny** för att byta till en annan USB-enhet.

## ■ Så här väljer du spelläge

Du kan välja lägena för skanna, upprepa och slumpmässigt när du spelar upp en fil.

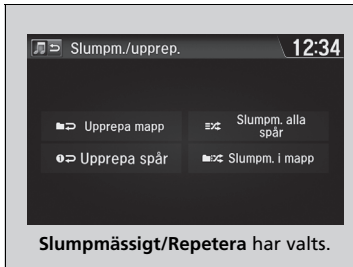

1. Välj .
2. Välj **Skanna** eller **Slumpmässigt/Repetera**.
3. Välj ett läge.

## ■ Så här stänger du av spellägen

1. Välj .
2. Välja det läge du vill stänga av.

## ▶▶ Så här väljer du spelläge

Menyposter i spelläge

### Sök

**Skanna mappar:** Ger 10-sekunders provspelning av den första filen i var och en av huvudmapparna.

**Skanna spår (Skanna filmer\*1):** Ger 10-sekunders provspelning av alla filer i den aktuella mappen.

### Slumpmässigt/Repetera

**Repetera mapp:** Upprepar alla filer i aktuell mapp.

**Upprepa spår (Upprepa filmer\*1):** Upprepar aktuell fil.

**Slumpvis spelning i mappen:** Spelar upp alla filer i aktuell mapp slumpvis.

**Slumpmässigt alla spår (Slumpmässigt alla filmer\*1):** Spelar upp alla filer slumpvis.

När du spelar en videofil:

**Spela/Pausa:** Välj att fortsätta eller spela upp en fil.

**Stopp:** Välj att stoppa en fil.

\*1: När du spelar en videofil

## Spela upp Bluetooth®-ljud

I ljudanläggningen kan du lyssna på musik från Bluetooth-kompatibla mobiltelefoner. Denna funktion är tillgänglig när telefonen är hopparad och ansluten till fordonets HFT-system (handsfreetelefon).

☒ **Telefoninställning** S. 368

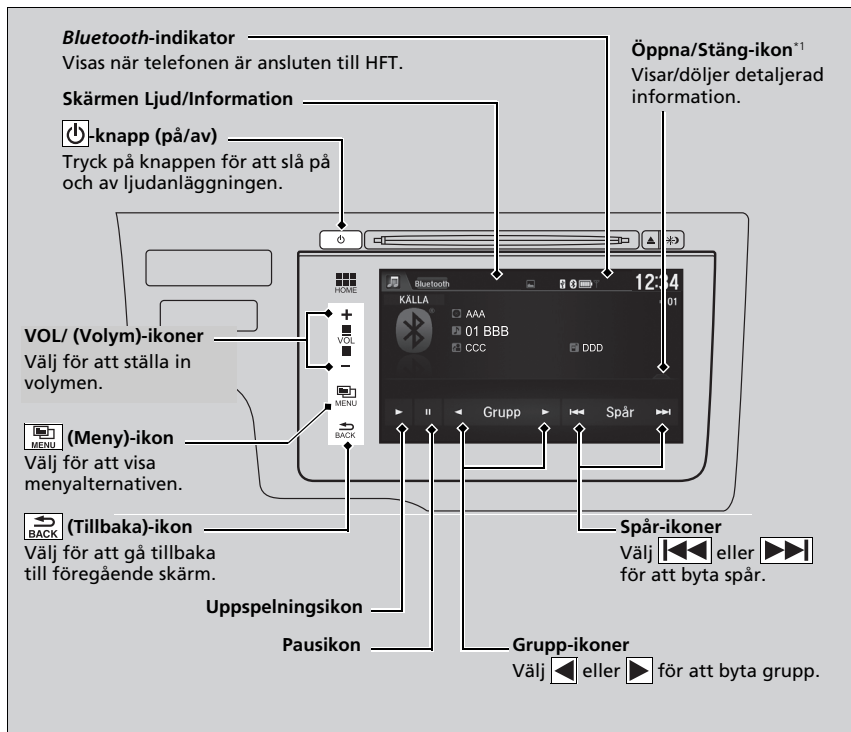

### ☒ Spela upp Bluetooth®-ljud

Inte alla Bluetooth-mobiltelefoner med stöd för direktuppspelat ljud är kompatibla med det här systemet. Kontrollera om din telefon är kompatibel genom att fråga en återförsäljare.

Det kan vara olagligt att använda vissa dataenhetsfunktioner under körning.

Endast en telefon åt gången kan användas med HFT. När det finns fler än två ihopparade telefoner i fordonet ansluts automatiskt den första ihopparade telefon som systemet hittar.

Om fler än en telefon är ihopparade med HFT-systemet, kan det uppstå en fördröjning innan systemet startar uppspelningen.

I vissa fall kan namnet på artisten, albumet eller spåret visas felaktigt.

Meddelandet **Ingen enhet ansluten** kan visas om:

- Telefonen inte är länkad till HFT.
- Telefonen inte är påslagen.
- Telefonen inte finns i fordonet.
- En inkompatibel telefon har anslutits.

Vissa funktioner kanske inte är tillgängliga på vissa enheter.

\*1: Beroende på vilken Bluetooth®-enhet du ansluter kan vissa eller alla listorna inte visas.

## Gör så här för att spela upp *Bluetooth*-ljudfiler

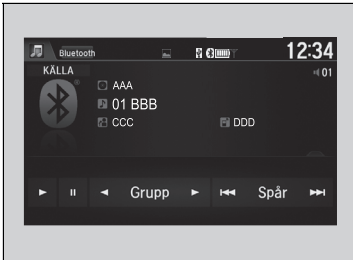

1. Kontrollera att telefonen är ihopparad med och ansluten till systemet.

➔ **Telefoninställning** S. 346

2. Välj *Bluetooth*-ljudläge.

Om telefonen inte upptäcks, kan det vara så att en annan HFT-kompatibel mobiltelefon, som inte är kompatibel med *Bluetooth*-ljud, redan är ansluten.

## ■ Så här pausar eller fortsätter du uppspelningen av filer

Välj uppspelnings- eller pausikonen.

## ■ Söka efter musik

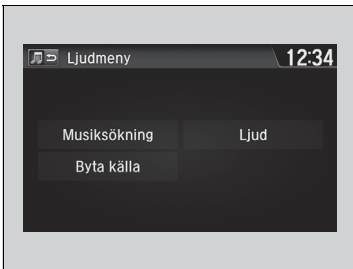

1. Välj .
2. Välj **Musiksökning**.
3. Välj en sökkategori (t.ex. Album).
4. Välj en post.
  - ▶ Ditt val börjar spelas.

## ☒ Gör så här för att spela upp *Bluetooth*-ljudfiler

För att spela upp ljudfilerna kan det vara nödvändigt att starta uppspelningen på din mobiltelefon. Följ då telefon tillverkarens anvisningar.

Om du växlar över till ett annat läge pausas musikuppspelningen på mobilen.

## ☒ Söka efter musik

Beroende på vilken *Bluetooth*-enhet du ansluter kan vissa eller alla listorna inte visas.



## Spela upp en video med hjälp av HDMI™

Med ljudanläggningen kan du spela upp videor från en HDMI™-kompatibel enhet. Anslut enheten med en HDMI™-kabel och välj sedan HDMI™-läge.

📖 **HDMI™-port**\* S. 222

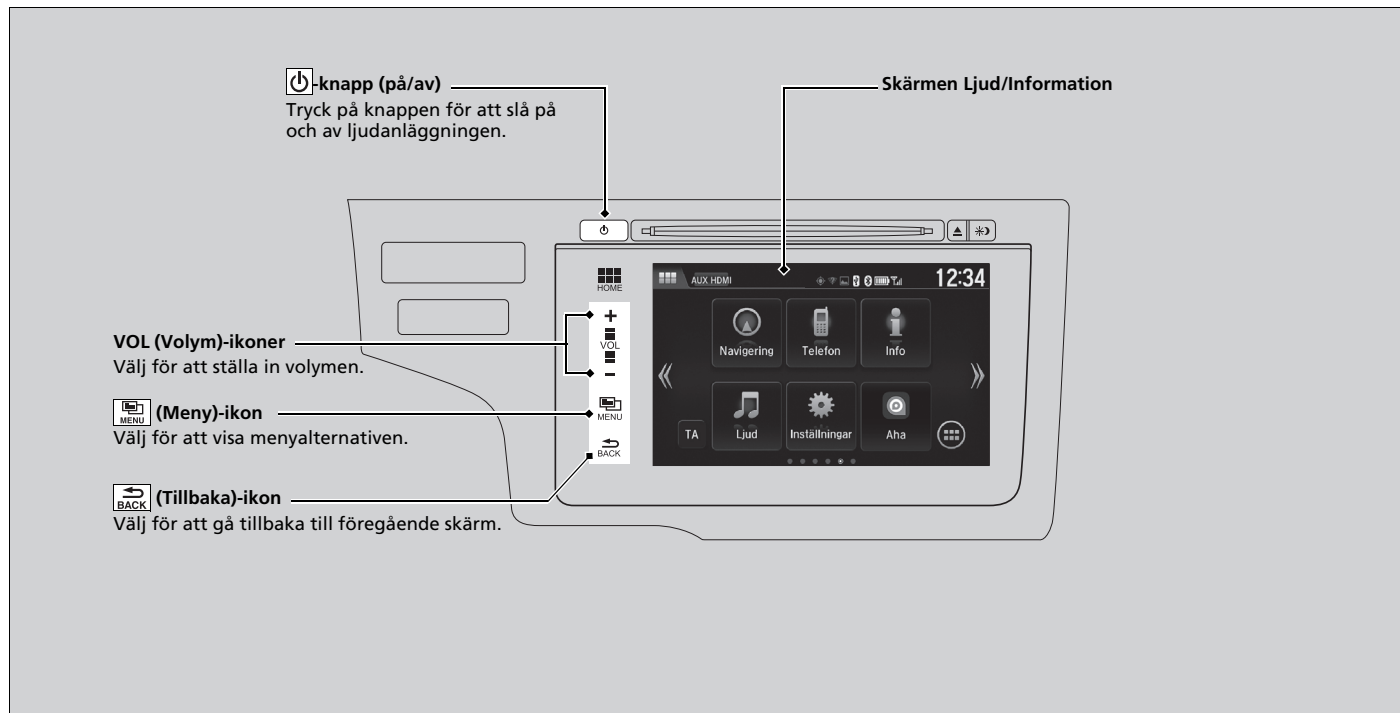

## Ändra skärmformatet



1. Välj .
2. Välj **Inställningar** för att gå till skärmen **Inställningar**.
3. Välj **Ljud**.
4. Välj **Bildaspektjustering**.
5. Välj den inställning du vill ha.
6. Välj **OK**.

## ▶▶ Spela upp en video med hjälp av HDMI™

Den här funktionen är begränsad under körning. Om du vill spela upp videor stannar du fordonet och drar åt parkeringsbromsen.

## Fordonsappar

Honda Connect kan använda On Board-appar som kan skapas av Honda eller tredje parter. Appar kan redan vara installerade eller kan hämtas via Honda App Center. Vissa appar kräver tillgång till internet som kan upprättas genom Wi-Fi-anslutning.

📶 **Wi-Fi-anslutning** S. 302

Du hittar mer information på webbadressen nedan:

<https://ivhs.os.ixonos.com/hondahelp>

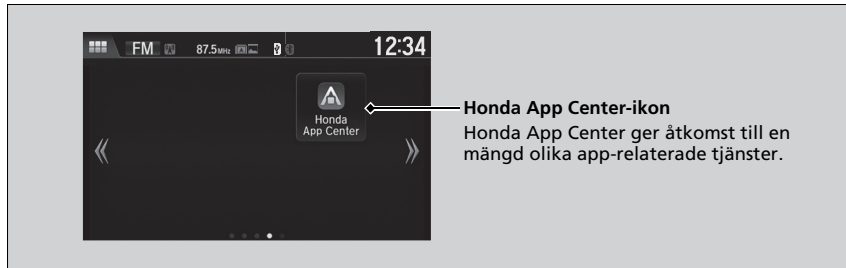

- Om du använder ljudsystemet när du kör, kan detta minska din uppmärksamhet på vägen, vilket kan orsaka en kollision där du kan skadas allvarligt eller omkomma. Använd endast systemets reglage när omständigheterna tillåter att du kan göra det på ett säkert sätt. **Du måste alltid följa lagarna i landet där du använder enheten.**
- Apparna på huvudenheten kan ändras när som helst. Det kan innebära att de inte är tillgängliga eller att de fungerar på olika sätt. Honda är inte ansvariga inför dig i sådana fall.
- Appar som finns på enheten kan tillhandahållas av annan part än Honda, i vilket fall 3:e parts-programlicenser och avgifter kan tillkomma.
- Avgifter för dataanvändning och roaming kan tillkomma när du använder apparna på enheten ihop med mobiltelefonen. Honda ansvarar inte för eventuella kostnader du kan debiteras genom sådan användning. Honda rekommenderar att du i förväg kontaktar mobilnätverksleverantören.
- Hämtning av program från Honda App Center omfattas av villkor som finns på:  
<https://ivhs.os.ixonos.com/hondahelp>. Avgifter kan tillkomma.

### 📶 Fordonsappar

Kontrollera att GPS-inställningen är aktiverad innan du använder Honda App Center.

📶 **Kundanpassade funktioner** S. 313

Även om du byter **Bakgrundsfärg** på skärmen

**Systeminställningar** kommer det inte att synas på Honda App Center-skärmen.

## Anslutning av smarttelefon

Vissa av dina smarttelefonappar kan visas och styras på ljud-/informationsskärmen när telefonen är ansluten till ljudanläggningen. Du kan ansluta din telefon med en kabel, eller trådlöst.

📄 **Ansluta din iPhone** S. 301

📄 **Wi-Fi-läge (inställning vid första användningstillfället)** S. 302

### 📄 Anslutning av smarttelefon

Parkera på en säker plats innan du ansluter din telefon och när du använder de appar som visas.

Inte alla telefoner är kompatibla med detta system. Systemet visar inte alla tillgängliga appar på din smarttelefon, och vissa appar måste förinstalleras. Be återförsäljaren om mer information.

Du måste slå på *Bluetooth*®-anslutningen på din smarttelefon om en annan elektronisk enhet ansluts.

📄 **Ändra aktuell hopparad mobiltelefon** S. 369

Följande kan variera beroende på telefontyp:

- Anslutningsmetoder.
- Ansluta en smarttelefon till systemet.
- Appar som kan användas på skärmen.
- Visa svarstid/uppdateringstid

Det finns inte stöd för alla appfunktioner på ljudanläggningen.

Kontakta appleverantören vid frågor om appfunktionerna.

Titta inte för länge på displayen när du kör fordonet.

För att kunna använda smarttelefonanslutningen måste du först para ihop din smarttelefon med ljudanläggningen via *Bluetooth*®.

📌 **Telefoninställning** S. 368

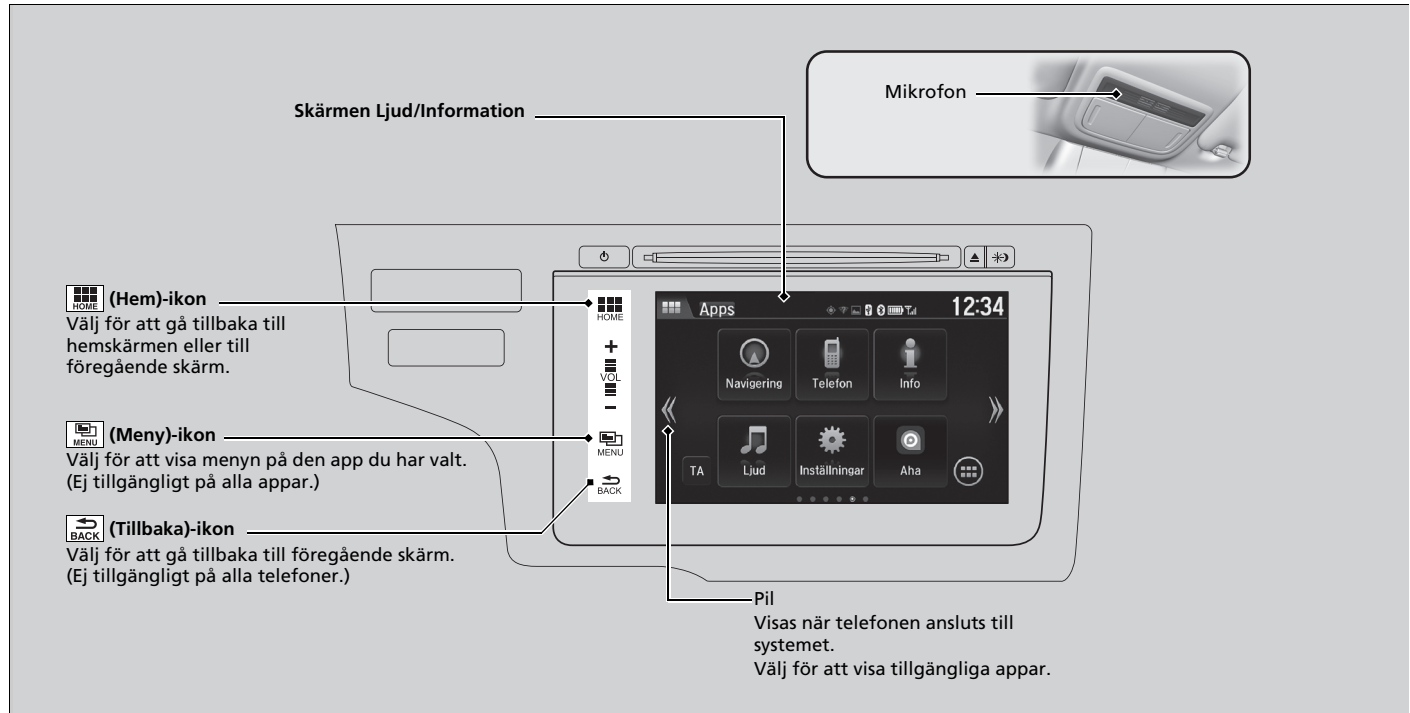

## Ansluta din iPhone

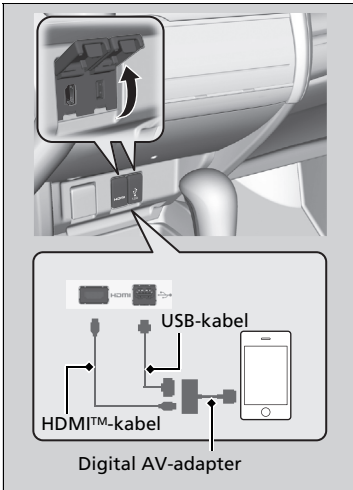

1. Anslut telefonen till ljudanläggningen via *Bluetooth*®.
2. Anslut den digitala AV-adapttern till HDMI™-uttaget.
3. Anslut den digitala AV-adapttern till din iPhone.
  - Vänta tills en pil visas på hemskrämen.
4. Välj pilen för att visa tillgängliga smarttelefonappar på ljud-/informationsskrämen.
  - Du kan behöva sköta detta från telefonen.
5. Välj en app som du vill använda på ljud-/informationsskrämen.
  - För att gå tillbaka till föregående skärm, välj



## ☒ Ansluta din iPhone

Se till du ansluter den digitala AV-adapttern till HDMI™-uttaget först. Om du inte gör det kan det hända att smarttelefonanslutningen inte fungerar som den ska.

Ladda din telefon genom att ansluta den till USB-uttaget också.

Kontakta en återförsäljare för inköpsinformation om digital AV-adapter eller HDMI™-kabel.

## Wi-Fi-anslutning

Du kan ansluta displayens ljudanläggning till Internet med hjälp av Wi-Fi och besöka webbplatser eller använda onlinetjänster på ljud-/informationsskärmen. Om telefonen har mobila hotspot-funktioner kan systemet kopplas till telefonen. Gå igenom nedanstående steg för inställning.

### Wi-Fi-läge (inställning vid första användningstillfället)



1. Välj .
2. Välj **Inställningar**.
3. Välj **Bluetooth/Wi-Fi**.
4. Välj fliken **Wi-Fi**.
5. Välj **Wi-Fi-status På/Av** och sedan **På**.
6. Välj **Wi-Fi-enhetslista**.
  - Kontrollera att telefons Wi-Fi-inställning är i läget för åtkomst (uppkoppling).
  - Välj den telefon du vill ansluta till systemet.
  - Om du inte hittar den telefon du vill ansluta i listan väljer du **Skanna**.

### Wi-Fi-läge (inställning vid första användningstillfället)

Du kan inte gå igenom inställningsproceduren då fordonet är i rörelse. Parkera på en säker plats för att ställa ljudanläggningen i Wi-Fi-läge.

Vissa mobiloperatörer tar ut avgifter för att koppla och för dataanvändning med smartphone. Kontrollera din telefons abonnemang för mobildata.

Kontrollera telefonens handbok för att ta reda på om telefonen har en funktion för Wi-Fi-anslutning.

Du kan bekräfta om Wi-Fi-anslutning är på- eller avslagen med -ikonen i **Wi-Fi-enhetslistan**. Överföringshastighet och annat kommer inte att visas på den här skärmen.

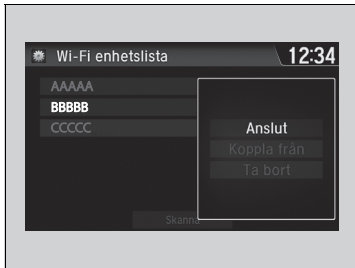

### 7. Välj **Anslut**.

- Ange ett lösenord för telefonen och välj **Klart**.
- Om du inte kan ange lösenordet på tangentbordet som visas byter du till tangentbordet som du når via Android-inställningarna.
  - **Kundanpassade funktioner** S. 313
- När anslutningen är upprättad visas  ikonen i listan.

### 8. Tryck på för att gå till hemskärmen.

## Wi-Fi-läge (när grundinställningen har gjorts)

Kontrollera att telefons Wi-Fi-inställning är i läget för åtkomst (uppkoppling).

### » Wi-Fi-läge (inställning vid första användningstillfället)

Om du inte kan ange lösenordet på tangentbordet som visas byter du till tangentbordet som du når via följande:

**Inställningar** → **Android** → **Språk och inmatning** → välj  bredvid **Android-tangentbord** → **Inmatningsspråk** → avmarkera rutan bredvid **Använd systemspråk** → välj de tangentbordsspråk du kan ange.

### » Wi-Fi-läge (när grundinställningen har gjorts)

#### iPhone-användare

Du kan behöva gå igenom den första inställningen för Wi-Fi-anslutning igen när du startat om din telefon.



## Siri® Eyes Free

Du kan tala med Siri med hjälp av -knappen (Tala) på ratten när din iPhone är ihopparad med HFT-systemet (handsfreetelefon).

► **Telefoninställning** S. 368

### ■ Använda Siri® Eyes Free

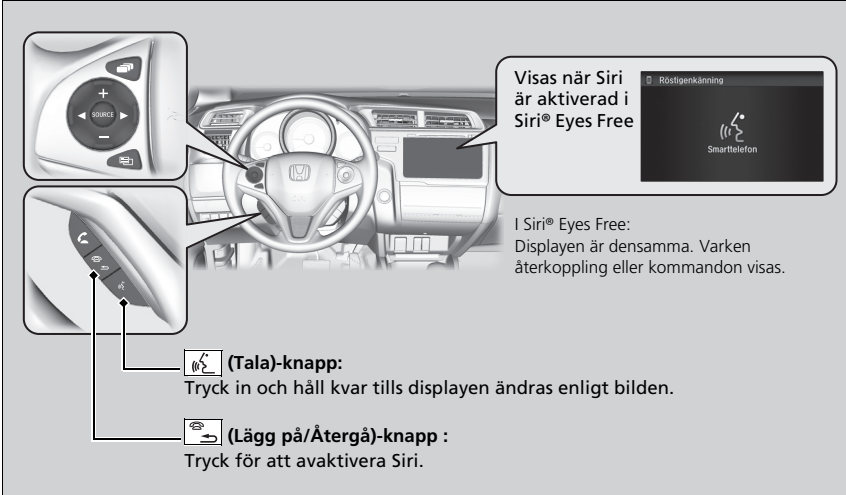

**Visas när Siri är aktiverad i Siri® Eyes Free**

I Siri® Eyes Free:  
Displayen är densamma. Varken återkoppling eller kommandon visas.

 **(Tala)-knapp:**  
Tryck in och håll kvar tills displayen ändras enligt bilden.

 **(Lägg på/Återgå)-knapp :**  
Tryck för att avaktivera Siri.

### ► Siri® Eyes Free

Siri är ett varumärke som tillhör Apple Inc.

Se vilka funktioner som är tillgängliga för Siri på webbplatsen för Apple Inc.

Vi rekommenderar att du inte använder Siri annat än i Siri® Eyes Free när du kör ett fordon.

### ► Använda Siri® Eyes Free

Vissa kommandon fungerar endast för specifika telefonfunktioner eller appar.

## CD-spelare

Om ett fel på en skiva uppstår visas följande felmeddelanden.

Felmeddelande	Orsak	Lösning
Filen kan ej spelas upp <sup>*1</sup> Filen kan ej spelas upp <sup>*2</sup>	Spår/filformatet stöds inte	<ul style="list-style-type: none"> <li>• Det nuvarande spåret/filen hoppas över. Nästa kompatibla spår/fil spelas upp automatiskt.</li> </ul>
Fel på skiva Kontrollera i instruktionsboken Tryck på eject <sup>*1</sup> Fel på skiva V.g. kontrollera bruksanvisn. Tryck på eject <sup>*2</sup>	Mekaniskt fel	<ul style="list-style-type: none"> <li>• Tryck  (mata ut) och ta ut skivan. Kontrollera om felmeddelandet försvunnit.</li> <li>• Kontrollera att skivan inte är skadad eller deformerad och sätt i den igen.                             <ul style="list-style-type: none"> <li>☒ <b>Skydda CD-skivor</b> s. 309</li> </ul> </li> <li>• Om felmeddelandet visas på nytt, tryck på  och ta ut skivan.</li> <li>• Sätt i en annan skiva.</li> <li>• Om det går att spela upp den nya skivan är det fel på den första skivan.</li> <li>• Kontakta en återförsäljare om felmeddelandet visas igen eller om det inte går att ta ut skivan.</li> </ul> <p>Försök inte att ta ut skivan med våld.</p>
Mekaniskt fel <sup>*1</sup> Mekaniskt fel <sup>*2</sup>		
Bad disc (Fel på skiva) Kontrollera i instruktionsboken <sup>*1</sup> Fel på skiva Kontrollera i instruktionsboken <sup>*2</sup>	Servofel	
Kontrollera skivan <sup>*1</sup> Kontrollera skivan <sup>*2</sup>	Fel på skivan	<ul style="list-style-type: none"> <li>• Kontrollera att skivan inte är skadad eller deformerad.                             <ul style="list-style-type: none"> <li>☒ <b>Skydda CD-skivor</b> s. 309</li> </ul> </li> </ul>
Värmefel <sup>*1</sup> Värmefel <sup>*2</sup>	Hög temperatur	<ul style="list-style-type: none"> <li>• Stäng av ljudanläggningen och låt spelaren svalna tills felmeddelandet försvinner.</li> </ul>

\*1: Ljudsystem i färg

\*2: Visa ljudsystem

## iPod/USB-minne

Om ett fel uppstår vid uppspelning från en iPod eller USB-minne kan följande felmeddelanden visas. Om du inte får bort felmeddelandet, kontakta en återförsäljare.

Felmeddelande	Lösning
<b>USB-fel<sup>*1</sup></b> <b>USB-fel<sup>*2</sup></b>	Visas om det har uppstått ett problem med USB-adapterenheten. Kontrollera att enheten är kompatibel med USB-adapterenheten.
<b>Ej kompatibel USB-enhet</b> <b>Se användarhandboken<sup>*1</sup></b> <b>Fel på USB-enhet</b> <b>Se instruktionsboken<sup>*2</sup></b>	Visas när en inkompatibel enhet ansluts. Koppla från enheten. Stäng av ljudanläggningen och slå på den igen. Anslut inte den enhet som orsakade felet.
<b>Ej stödd version<sup>*1</sup></b> <b>Versionen stöds ej<sup>*2</sup></b>	Visas när en iPod som inte stöds ansluts. Om meddelandet visas när en iPod som stöds är ansluten ska du uppdatera programvaran till iPoden.
<b>Försök återansluta<sup>*1</sup></b> <b>Försök återansluta<sup>*2</sup></b>	Visas när systemet inte identifierar iPoden. Anslut iPoden på nytt.
<b>Filen kan ej spelas upp<sup>*1</sup></b> <b>Filen kan ej spelas upp<sup>*2</sup></b>	Visas när filerna på USB-minnet är DRM-skyddade eller är i ett format som inte stöds. Detta felmeddelande visas i cirka tre sekunder, och därefter spelas nästa sång.
<b>Inga data<sup>*1</sup></b> <b>Ingen låt<sup>*1</sup></b> <b>Inga data<sup>*2</sup></b>	<b>iPod</b> Visas när iPoden är tom. <b>USB-minne</b> Visas när USB-minnet är tomt eller det inte finns några filer i MP3-, WMA- eller AAC-format på det. <b>iPod-modeller och USB-minnen</b> Kontrollera att de filer som är lagrade på enheten är kompatibla.
<b>Stöds ej</b>	Visas när en inkompatibel enhet är ansluten. Om det visas när en enhet som stöds är ansluten, anslut enheten på nytt.



\*1: Ljudsystem i färg

\*2: Visa ljudsystem

Modeller med ljudanläggning

## Android/appar

Om ett fel uppstår när ljudanläggningen eller appar används kan följande felmeddelanden visas. Om du inte får bort felmeddelandet, kontakta en återförsäljare.

Felmeddelande*1	Lösning
<p>Tyvär har **** stoppat.</p>	<p>Ett fel har inträffat i appen. Stäng appen genom att välja <b>OK</b> på skärmen. Såvida felet inte är allvarligt återgår appen till det normala när den startas.</p> <p>Om den inte återgår till det normala efter omstart, utför en tvingad återställning genom att trycka och hålla knappen  (ström) intryckt. Om den fortfarande inte återgår till det normala behöver en <b>Återställning till fabriksdata</b> göras.</p> <p>➤ <b>Återställa alla inställningar</b> S. 338</p>
<p>**** svarar inte. Vill du stänga av den?</p>	<p>Appen är i upptaget läge.</p> <p>Välj <b>Vänta</b> om du kan vänta på ett svar från appen lite längre. Om den inte reagerar fastän du väntar, välj <b>OK</b> för att stänga applikationen och starta den. Om den inte återgår till normalläge, tryck och håll ned  (ström)-knappen för att tvinga fram återställning. Du behöver även <b>Återställ till fabriksdata</b>.</p> <p>➤ <b>Återställa alla inställningar</b> S. 338</p>
<p>Säkerhetsvarning</p>	<p>Inträffar när du öppnar webbläsaren om systemdatumet är äldre än certifikatets datuminformation. Det inträffar också när du är i ett område där GPS-mottagning inte är tillgänglig eller Android inställningen för GPS-inställning är avaktiverad.</p> <ul style="list-style-type: none"> <li>• Slå på Android inställningens GPS-inställning.</li> <li>• Förflytta dig till ett område där du har GPS-mottagning.</li> </ul> <p>➤ <b>Kundanpassade funktioner</b> S. 313</p>

\*1: \*\*\*\*-delen varierar beroende på var ett fel inträffar.

## Rekommenderade CD-skivor

- Använd bara CD-R- eller CD-RW-skivor av hög kvalitet avsedda för ljud.
- Använd bara CD-R- eller CD-RW-skivor där inspelningarna är slutna.
- Spela endast upp runda CD-skivor i standardformat.

CD-förpackningen eller -omslaget bör ha ett av dessa märken.



### CD-skivor med MP3, WMA eller AAC-filer

- Vissa programfiler kanske inte stöds när det gäller ljuduppspelning eller visning av textdata.
- En del versioner av MP3, WMA eller AAC-format kanske inte stöds.

### Rekommenderade CD-skivor

En DualDisc-skiva kan inte spelas på denna enhet. Om den spelats in under vissa förhållanden kan det hända att en CD-R- eller CD-RW-skiva inte heller kan spelas upp.

## ■ Skydda CD-skivor

Följ dessa försiktighetsåtgärder vid hantering eller förvaring av CD-skivor:

- Förvara skivan i fodralet när den inte spelas.
- Vid rengöring av skivan, använd en mjuk trasa och torka från mitten ut mot kanten.
- Håll skivan i kanten. Rör aldrig ytorna.
- Sätt aldrig i främmande föremål i CD-spelaren.
- Utsätt inte skivor för direkt solljus eller hög värme.
- Lägg inte en stabiliseringsring eller etikett på skivan.
- Undvik att lämna fingeravtryck på eller kladda ner skivan med vätska. Använd inte filtpenna på skivan.

## ►► Skydda CD-skivor

### OBS

Sätt inte in en skadad CD-skiva. Den kan fastna i ljudenheten och skada den.

### Exempel:

- Skivor med bucklor, veck, etiketter och överdrivet tjocka skivor

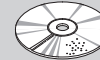

Med bubblor/  
veck



Med etikett/  
dekal



Med  
etikettsystem  
för skrivare

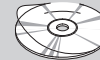

Förseglad



Med plastring

- Skadade CD-skivor

- CD-skivor av dålig kvalitet

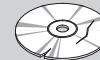

Med hack/  
sprickor



Skev

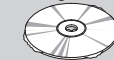

Grader

- Små CD-skivor



8 cm CD

## Kompatibla modeller av iPod, iPhone och USB-minnen

### ■ Kompatibla iPod- och iPhone-modeller

Modell
iPod (5:e generationen)
iPod classic 80 GB/160 GB (lanserad 2007)
iPod classic 120 GB (lanserad 2008)
iPod classic 160 GB (lanserad 2009)
iPod nano (1:a till 6:e generationen) lanserad 2010
iPod nano (7:e generationen) lanserad 2012
iPod touch (1:a till 4:e generationen) lanserad 2010
iPod touch (5:e generationen) lanserad 2012
iPhone 3G/iPhone 3GS/iPhone 4/iPhone 4s/iPhone 5/iPhone 5c <sup>*1</sup> /iPhone 5s <sup>*1</sup>

\*1: Visa ljudsystem

### ☒ Kompatibla iPod- och iPhone-modeller

Det är inte säkert att det här systemet fungerar med alla programversioner av dessa enheter.

## USB-minnen

- Ett USB-minne på 256 MB eller mer rekommenderas.
- Det kan finnas vissa digitala spelare som inte är kompatibla.
- Vissa USB-minnen kanske inte fungerar (t.ex. enheter med säkerhetslås).
- Vissa programfiler kanske inte stöds när det gäller ljuduppspelning eller visning av textdata.
- En del versioner av formaten MP3, WMA, AAC eller WAV\* kanske inte stöds.

### Modeller med ljudanläggning

## Rekommenderade enheter

<b>Media</b>	CD-R/CD-RW/USB-minne	
<b>Profil (MP4-version)</b>	Referensnivå 3 (MPEG4-AVC), Enkel nivå 5 (MPEG4)	
<b>Filtillägg (MP4-version)</b>	.mp4/.m4v	
<b>Kompatibel ljudkodek</b>	MPEG4-AVC (H.264)	MPEG4 (ISO/IEC 14496 del 2)
<b>Bithastighet</b>	10 Mbit/s (MPEG4-AVC)	8 Mbit/s (MPEG4)
<b>Maximal bild</b>	720 X 576 bildpunkter	

## USB-minnen

Filer på USB-minnen spelas upp i den ordning de lagrats. Ordningen kan skilja sig från den som visas på datorn eller enheten.

\* Ej tillgängligt på alla modeller



Modeller med ljudanläggning



## Om licenser för öppen källkod

Följ dessa steg för att se licensinformation om öppen källkod.

1. Välj .
2. Välj **Inställningar**.
3. Välj **Android**.
4. Välj **Om enheten**.
5. Välj **Juridisk information**.
6. Välj **Licenser för öppen källkod**.

### Om licenser för öppen källkod

Man kan också gå till steg 4 genom att göra följande:

- Svepa nedåt uppifrån.
- ▶ Välj  visas på skärmen.
- Välj  och därefter **Inställningar** på fliken **App**.

Använd ljud-/informationsskärmen för att anpassa vissa funktioner.

Modeller med ljudanläggning i färg

## ■ Så här går anpassningen till

Medan fordonet står helt stilla med tändningen PÅ **II**, tryck på **MENU/CLOCK**-knappen och välj sedan **Inställningar**. För anpassning av telefonens inställningar, tryck på knappen **☎** och välj sedan **Telefoninställning**.

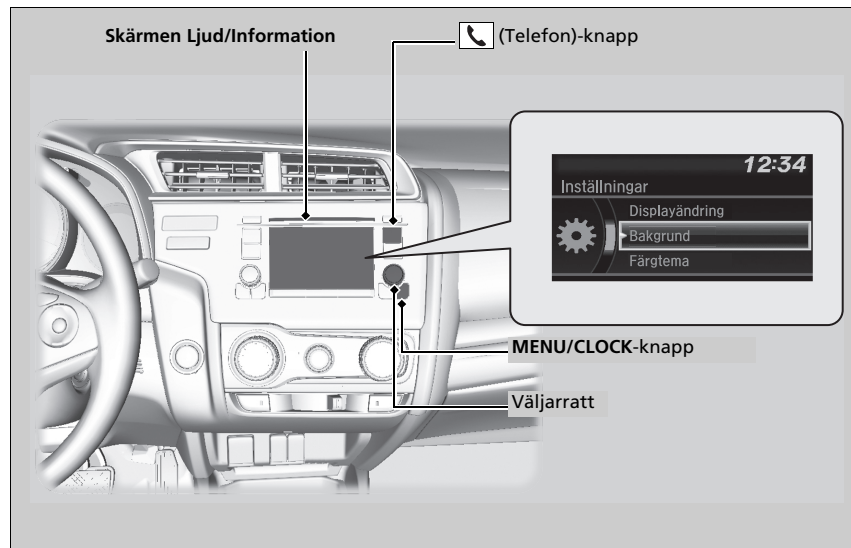

## ☒ Kundenpassade funktioner

När du anpassar inställningar:

- Se till att fordonet står helt stilla.

Modeller med kontinuerligt variabel transmission

- Växla till läge **P**.

Modeller med manuell växellåda

- Dra handbromsen.

## ☒ Så här går anpassningen till

Nedanstående anvisningar är avsedda att visa hur väljarratten fungerar.

Vrid på **☎** för att välja.

Tryck på **☑** för att bekräfta.

För att anpassa andra funktioner, välj **Inställningar**, vrid

**☎**, och tryck på **☑**.

☒ **Lista över anpassningsbara alternativ** S. 318

## ■ Anpassningsflöde

Tryck på MENU/CLOCK-knappen.

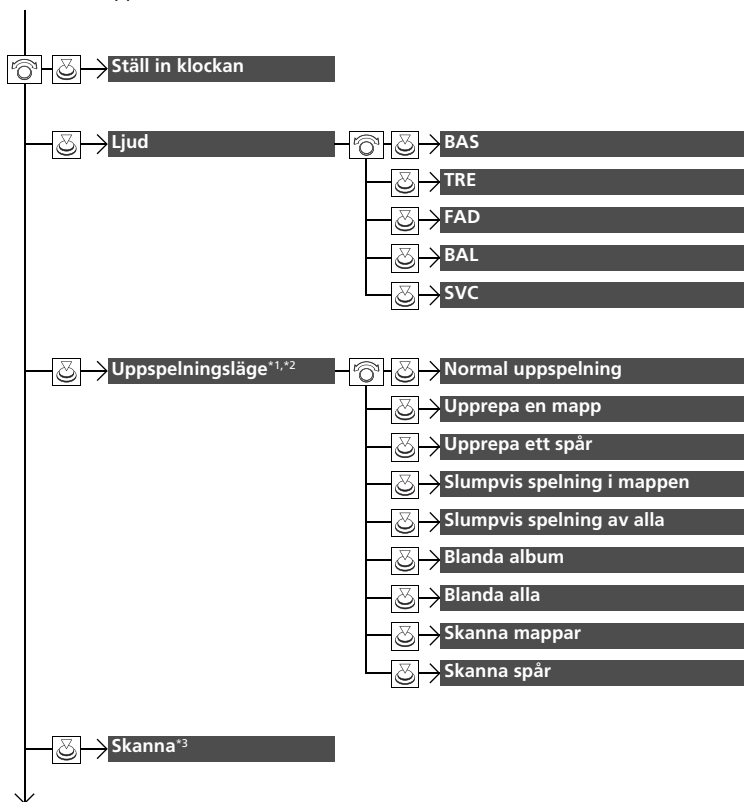

\*1 : Alternativen i uppspelningsläget beror på ljudlägena.

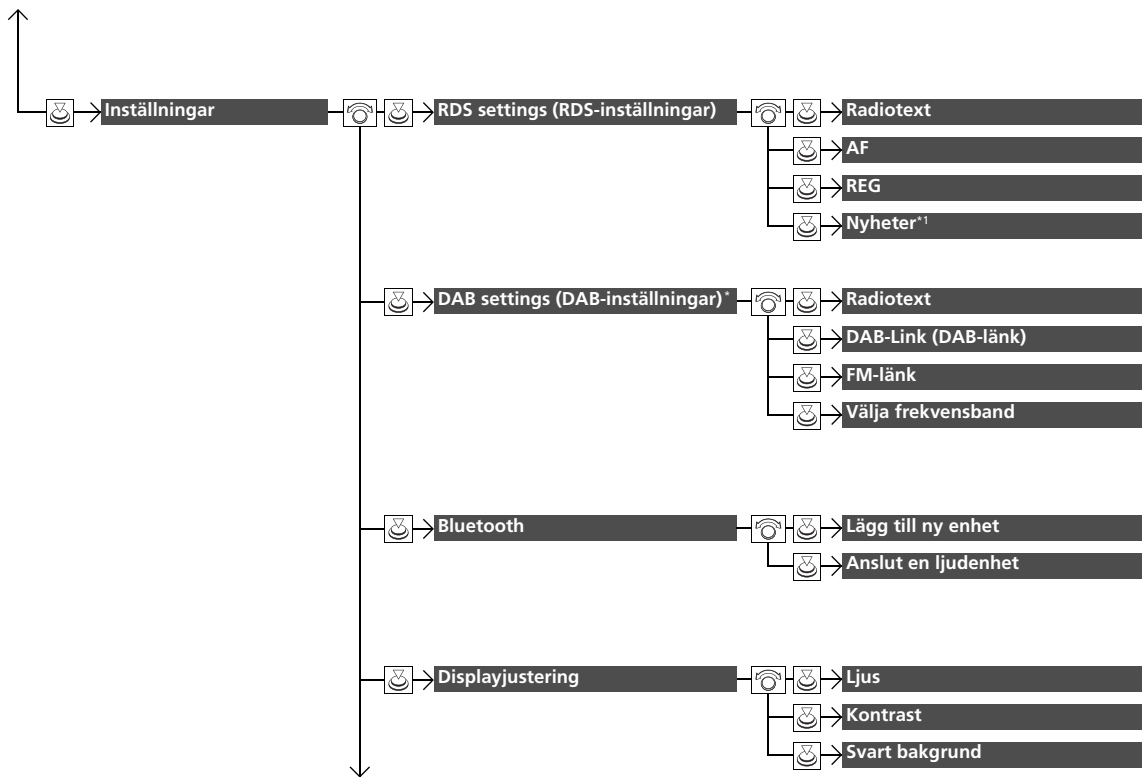

\*2 : CD/iPod/USB-läge.

\*3 : AM/FM/DAB\*-läge.

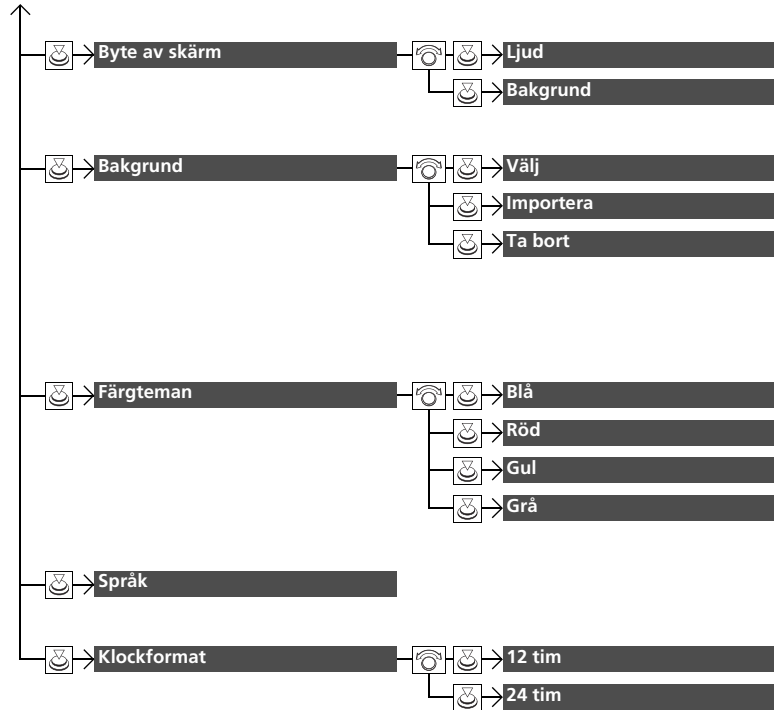

\*1 : Utom AM/FM/DAB<sup>1</sup>-läge



Tryck på -knappen och vrid på  för att välja **Telefoninställning** och tryck sedan på .

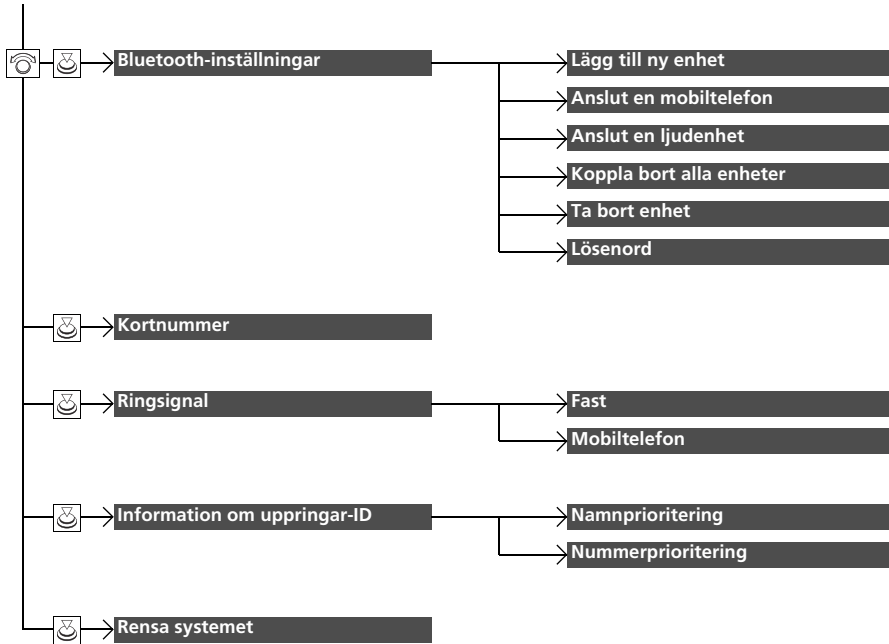

■ Lista över anpassningsbara alternativ

Inställningsgrupp	Anpassningsbara funktioner	Beskrivning	Valbara inställningar
Ställ in klockan		Ställ in klockan. ☒ <b>Klocka</b> S. 140	—
	BAS		
Ljud	TRE		
	FAD	Justerar högtalarnas ljudinställningar. ☒ <b>Ställa in ljudet</b> S. 232	—
	BAL		
	SVC		
Normal uppspelning			
Uppspelningsläge	CD/USB-läge		
	Upprepa en mapp		
	CD/iPod/USB-läge		
	Upprepa ett spår		
	CD/USB-läge		
	Slumpvis spelning i mappen		
	CD/USB-läge		
	Slumpvis spelning av alla	Väljer ett uppspelningsläge. ☒ <b>Så här väljer du spelläge</b> S. 247, 250, 253	—
	iPod-läge		
	Blanda album		
	iPod-läge		
	Blanda alla		
CD/USB-läge			
Skanna mappar			
CD/USB-läge			
Skanna spår			

\*1 : Standardinställning

Inställningsgrupp	Anpassade funktioner	Beskrivning	Valbara inställningar
<b>AM/FM/DAB*-läge</b>		Väljer sökläget. 📻 <b>Sök</b> S. 247, 253	—
<b>Sök</b>			
<b>Inställningar</b>	<b>RDS settings (RDS-inställningar)</b>	<b>Radiotext</b>	Slår på och av radiotextinformationen. <b>På/Av</b> <sup>*1</sup>
		<b>AF</b>	Slår på och av funktionen för alternativ frekvens (AF). <b>På</b> <sup>*1</sup> / <b>Av</b>
		<b>REG</b>	Slår på och av regionala program (REG). <b>På</b> <sup>*1</sup> / <b>Av</b>
		<b>Utom AM/FM/DAB*-läge</b> <b>NYHETER</b>	Slår automatiskt på och av för att ställa in nyhetsprogrammet. <b>På/Av</b> <sup>*1</sup>
	<b>DAB settings (DAB-inställningar)*</b>	<b>Radiotext</b>	Slår på och av radiotextinformationen. <b>På/Av</b> <sup>*1</sup>
		<b>DAB-Link (DAB-länk)</b>	Väljer om systemet automatiskt ska söka efter samma station från en ensemble och växla över till den. <b>På</b> <sup>*1</sup> / <b>Av</b>
		<b>FM-länk</b>	Väljer om systemet ska hitta samma station från FM-bandet och växla band automatiskt. <b>På</b> <sup>*1</sup> / <b>Av</b>
		<b>Välja frekvensband</b>	Väljer specifika band för att minska den tid som krävs för att uppdatera listorna och söka efter en station. <b>Både</b> <sup>*1</sup> / <b>BandIII/L-Band</b>
	<b>Bluetooth</b>	<b>Lägg till ny enhet</b>	Parar en ny telefon till HFT, redigerar och tar bort en anpassad telefon och skapar en kod för en parad telefon. — 📻 <b>Telefoninställning</b> S. 346
		<b>Anslut en ljudenhet</b>	Ansluter, kopplar bort eller parar ihop en <i>Bluetooth</i> ®-ljudenhet till HFT. —

\*1: Standardinställning



Inställningsgrupp	Anpassningsbara funktioner	Beskrivning	Valbara inställningar	
Inställningar	<b>Ljus</b>	Ändrar ljusstyrkan på ljud-/informationsskärmen.	—	
	<b>Displayjustering</b>	<b>Kontrast</b>	Ändrar kontrasten på ljud-/informationsskärmen.	—
		<b>Svart bakgrund</b>	Ändrar den svarta bakgrunden på ljud-/informationsskärmen.	—
	<b>Byte av skärm</b>		Ändrar visningstyp.	<b>Ljud<sup>*1</sup>/Bakgrund</b>
		<b>Välj</b>	Ändrar visningstyp.	<b>Klocka<sup>*1</sup>/Bild1/Bild2/Bild3</b>
	<b>Bakgrund</b>	<b>Importera</b>	Importerar en bildfil för en ny bakgrund.  <b>Bakgrundsinställning</b> s. 230	—
		<b>Ta bort</b>	Tar bort en bildfil för en bakgrund.	<b>Bild1<sup>*1</sup>/Bild2/Bild3</b>
	<b>Färgteman</b>	Ändrar bakgrundsfärgen på ljud-/informationsskärmen.	<b>Blå<sup>*1</sup>/Röd/Gul/Grå</b>	
	<b>Språk</b>	Ändrar språk på displayen.	<b>Engelska<sup>*1</sup></b> /Övriga valbara språk visas på skärmen.	
<b>Klockformat</b>	Ändrar den digitala klockdisplayen från 12 timmars till 24 timmars.	<b>12H<sup>*1</sup>/24H</b>		

\*1: Standardinställning

Inställningsgrupp	Anpassningsbara funktioner	Beskrivning	Valbara inställningar
Telefoninställning	<b>Lägg till ny enhet</b>	Parar ihop en ny telefon till HFT. ☒ <b>Telefoninställning</b> s. 346	—
	<b>Anslut en mobiltelefon</b>	Parar ihop ny telefon eller ansluter en ihopparad telefon till HFT. ☒ <b>Telefoninställning</b> s. 346	—
	<b>Anslut en ljudenhet</b>	Ansluter en <i>Bluetooth</i> ®-ljudenhet till HFT.	—
	<b>Koppla bort alla enheter</b>	Kopplar bort en ihopparad telefon från HFT.	—
	<b>Ta bort enhet</b>	Tar bort en parad telefon.	—
	<b>Lösenord</b>	Lägger in och ändrar en kod för en parad telefon.	—
	<b>Kortnummer</b>	Redigerar, lägger till eller tar bort en kortnummerpost. ☒ <b>Kortnummer</b> s. 355	—
	<b>Ringsignal</b>	Väljer ringsignal.	<b>Fast</b> *1/ <b>Mobiltelefon</b>
	<b>Information om uppringar-ID</b>	Prioriterar den uppringandes namn eller telefonnummer som nummerpresentation.	<b>Namn</b> prioritet*1/ <b>Nummer</b> prioritet
	<b>Rensa systemet</b>	Avbryter/återställer alla anpassade alternativ i gruppen <b>Telefoninställning</b> till standard.	—

\*1: Standardinställning

Modeller med ljudanläggning

■ Så här går anpassningen till

Medan fordonet står helt stilla med tändningen PÅ \*1, välj **Inställningar** och välj sedan ett inställningsalternativ.

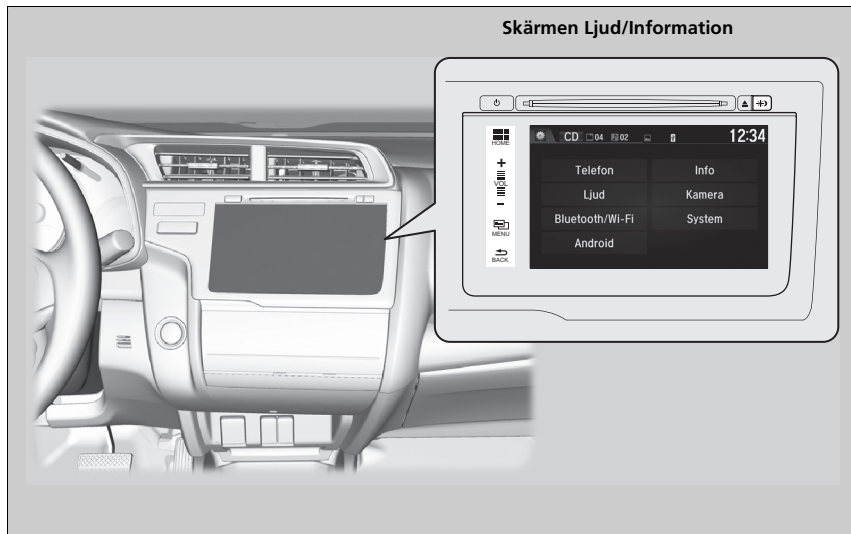

►►Kundanpassade funktioner

När du anpassar inställningar:

- Se till att fordonet står helt stilla.
- **Modeller med kontinuerligt variabel transmission**  
Växla till läge .
- **Modeller med manuell växellåda**  
Dra handbromsen.

►►Så här går anpassningen till

Välj **Inställningar** för att anpassa andra funktioner.

► **Lista över anpassningsbara alternativ** S. 328

Om man trycker på och håller -(ström)knappen intryckt när man återställer systemet kan det anpassade värdet återställas till standardvärdet beroende på inställningspost.

\*1: Modeller med nyckelfritt system har en **ENGINE START/STOP**-knapp istället för tändningslås.

## ■ Anpassningsflöde

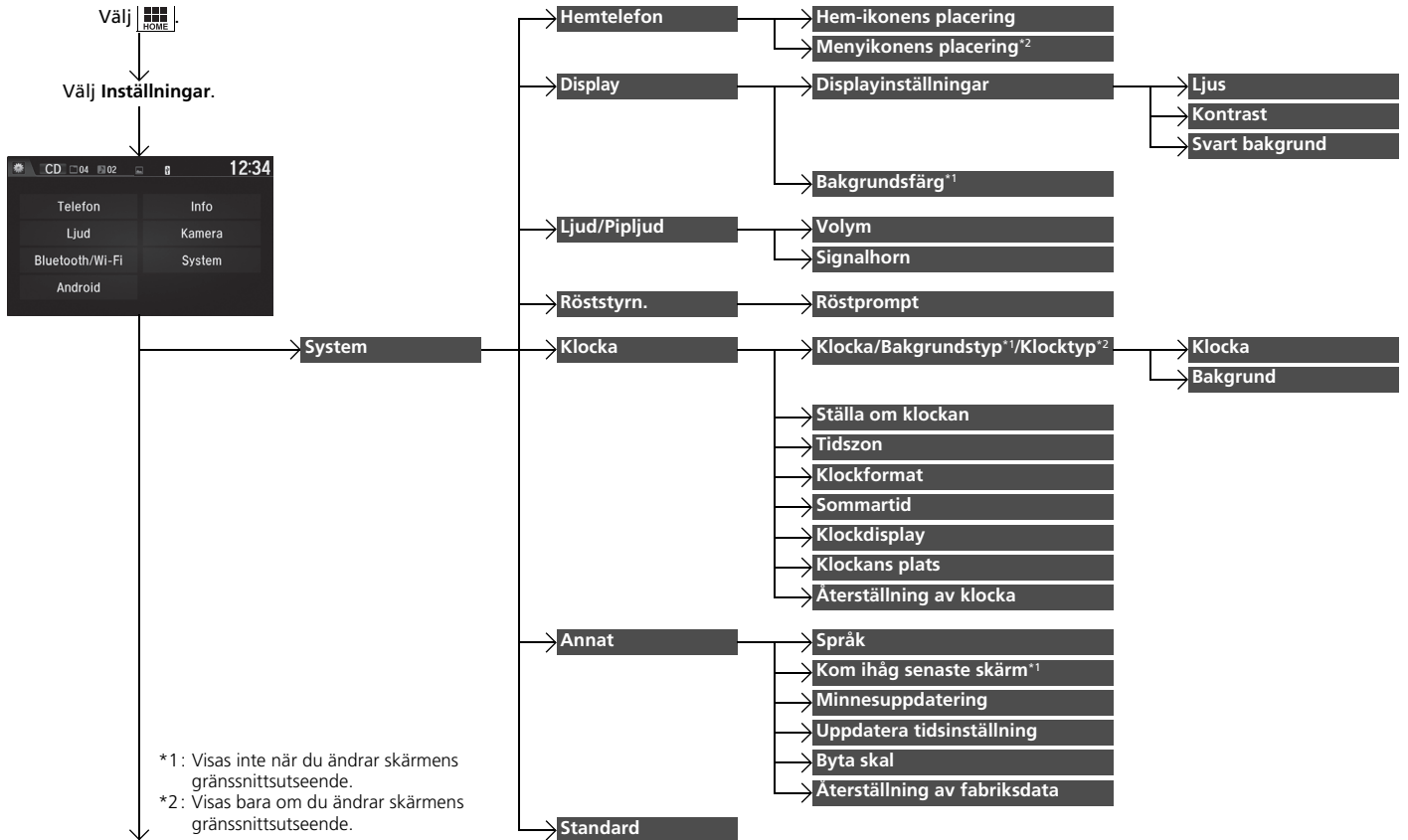

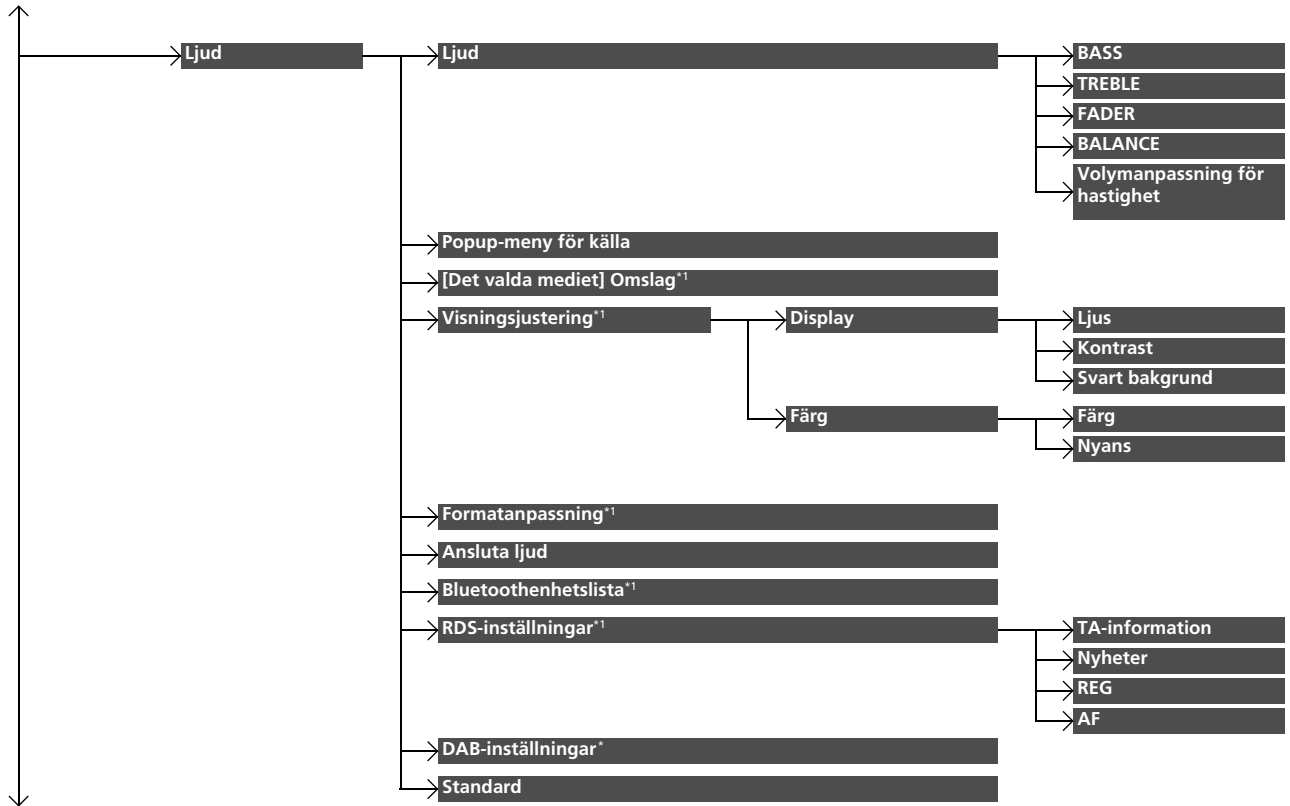

\*1: Kan variera beroende på din för tillfället valda källa.

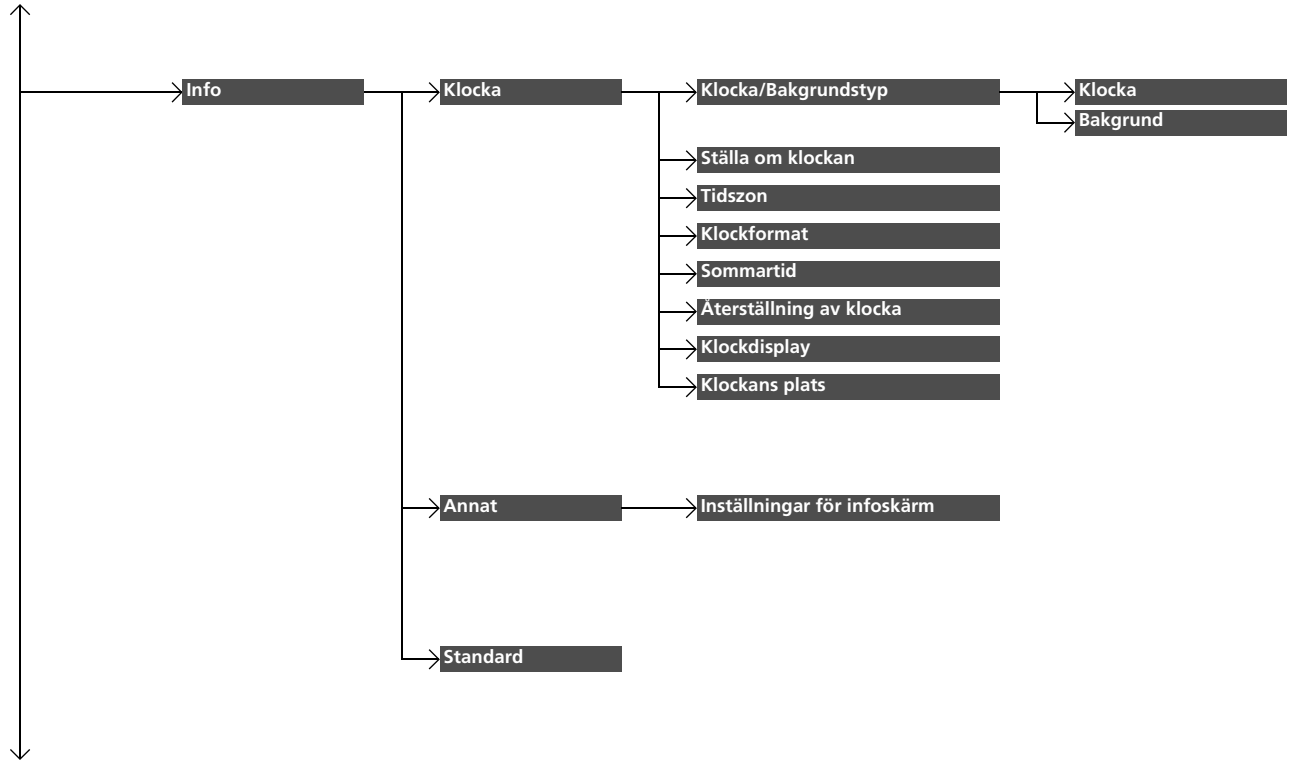

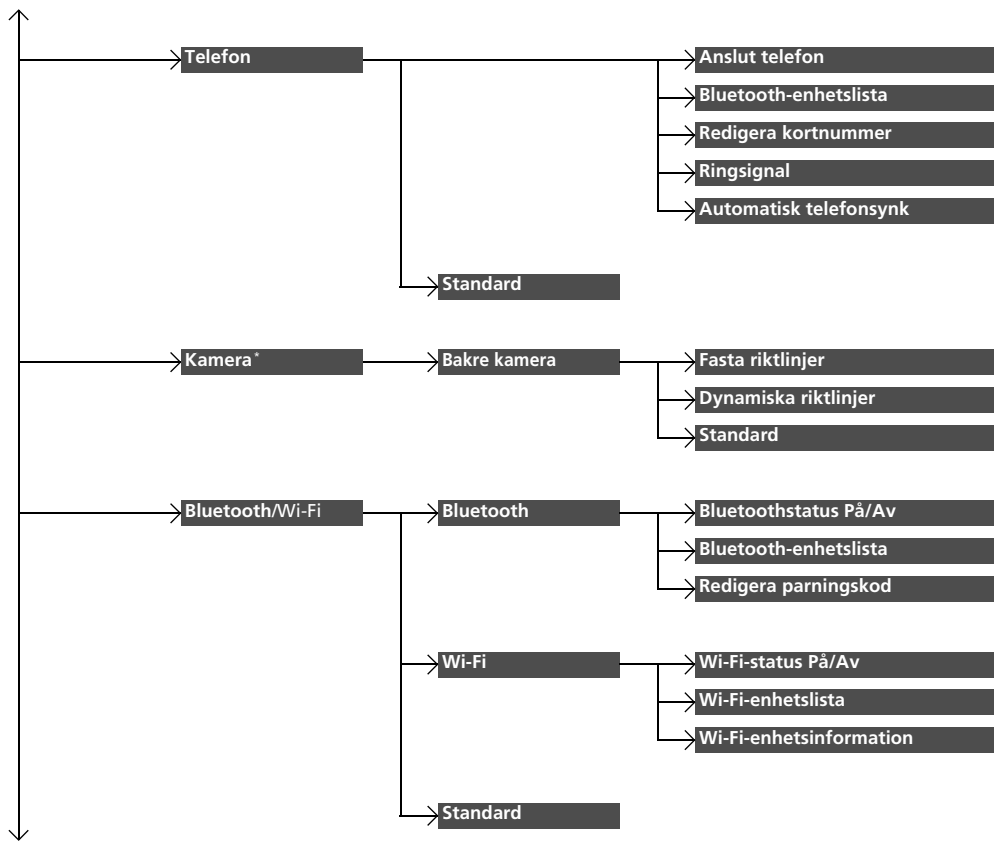

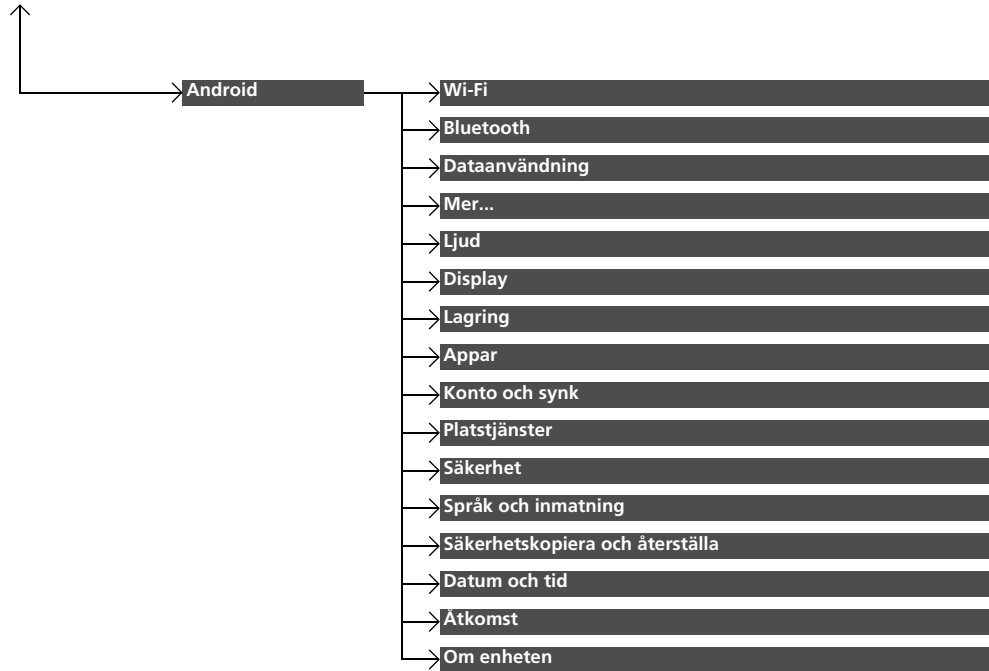



■ Lista över anpassningsbara alternativ

Inställningsgrupp	Anpassningsbara funktioner	Beskrivning	Valbara inställningar		
System	HEM	<b>Hem-ikonens placering</b>	Ändrar hemskärmsikonens layout.	—	
		<b>Menyikon läge</b> <sup>*3</sup>	Ändrar hemskärmsikonens layout.	—	
	Display	<b>Ljus</b>	Ändrar ljusstyrkan på ljud-/informationsskärmen.	—	
		<b>Displayinställningar</b>	<b>Kontrast</b>	Ändrar kontrasten på ljud-/informationsskärmen.	—
		<b>Svart bakgrund</b>	Ändrar den svarta bakgrunden på ljud-/informationsskärmen.	—	
		<b>Bakgrundsfärg</b> <sup>*2</sup>	Ändrar bakgrundsfärgen på ljud-/informationsskärmen.	<b>Blå</b> <sup>*1</sup> / <b>Orange/Röd/Violett</b>	
		<b>Ljud/Pipljud</b>	<b>Volym</b>	Ändrar ljudvolymen. Ställer in navigeringssystemets vägledningsvolym*.	<b>0~6</b> <sup>*1</sup> ~ <b>11</b>
		<b>Signalhorn</b>	Ändrar pipets volym.	<b>AV/1/2</b> <sup>*1</sup> / <b>3</b>	
	<b>Röststyrn.</b>	<b>Röstprompt</b>	Slår på och av röstmeddelande.	<b>På</b> <sup>*1</sup> / <b>Av</b>	

\*1: Standardinställning.

\*2: Visas inte när du ändrar skärmens gränssnittsutseende.

\*3: Visas bara om du ändrar skärmens gränssnittsutseende.

Inställningsgrupp	Anpassningsbara funktioner	Beskrivning	Valbara inställningar	
System	Klocka	<b>Klocka</b>	Ändrar klockdisplayens typ.	<b>Analog/Digital*<sup>1</sup>/Liten digital/ Av</b>
		<b>Klocka/ Bakgrundstyp*<sup>2</sup>/ Klocktyp*<sup>3</sup></b>	<ul style="list-style-type: none"> <li>• Ändrar bakgrundstypen.</li> <li>• Importerar en bildfil för en ny bakgrund.</li> <li>• Tar bort en bildfil för en bakgrund.</li> </ul> <b>☞ Bakgrundsinställning S. 262</b>	<b>Tom/Galaxy*<sup>1</sup>/Metallic</b>
		<b>Ställa om klockan</b>	Ställer om klockan. <b>☞ Klocka S. 140</b>	—
		<b>Tidszon</b>	Ändrar tidszonerna.	<b>WET/GMT*<sup>1</sup></b>
		<b>Klockformat</b>	Ändrar den digitala klockdisplayen från 12 timmars till 24 timmars.	<b>12H*<sup>1</sup>/24H</b>
		<b>Sommartid</b>	Ställer in klockan automatiskt när en sommartidsändring inträffar.	<b>På*<sup>1</sup>/Av</b>
		<b>Klockdisplay</b>	Väljer om klockdisplayen ska slås på.	<b>På*<sup>1</sup>/Av</b>
		<b>Klockans plats</b>	Ändrar klockdisplayens layout.	<b>Övre högra*<sup>1</sup>/Övre vänstra/ Nedre högra/Nedre vänstra/Av</b>
	<b>Återställning av klocka</b>	Återställer klockans inställningar till fabriksstandard.	—	

\*1: Standardinställning.

\*2: Visas inte när du ändrar skärmens gränssnittsutseende.

\*3: Visas bara om du ändrar skärmens gränssnittsutseende.

Inställningsgrupp	Anpassningsbara funktioner	Beskrivning	Valbara inställningar
System	Annat	<b>Språk</b>	Ändrar språk på displayen. <b>Engelska (Storbritannien)*1:</b> Se andra språk som kan väljas på skärmen.
		<b>Kom ihåg senaste skärm</b>	Väljer om enheten ska komma ihåg den senaste skärmen <b>På/Av*1</b>
		<b>Minnesuppdatering</b>	Slår automatiskt på ljudanläggningen och återställer fragmentering av ett minne när tändningen är i läge LÅST <input type="checkbox"/> *2. <b>På*1/Av</b>
		<b>Uppdatera tidinställning</b>	Anger tid för <b>Minnesuppdatering</b> . <b>00:00 ~ 02:00*1 ~ 23:59</b>
		<b>Byta skal</b>	Ändrar utseende på skärmens gränssnitt. —
	<b>Standard</b>	<b>Återställning av fabriksdata</b> Återställer alla inställningar till fabriksstandard. ☑ <b>Återställa alla inställningar</b> s. 338 <b>Ja/Nej</b>	
Ljud	Ljud	Avbryter/återställer alla anpassade alternativ i gruppen <b>System</b> till standardvärden. <b>Ja/Nej</b>	<b>-6 ~ 0*1 ~ +6 (BAS och DISKANT), RR9~0*1~FR9 (FADER), L9~0*1~R9 (BALANS), Av/Låg/Medel*1/Hög (Volymanpassning för hastighet)</b>
		Justerar högtalarnas ljudinställningar. ☑ <b>Ställa in ljudet</b> s. 274 <b>På/Av*1</b>	<b>Popup-meny för källa</b> Väljer om listan med valbara ljudkällor ska visas eller inte när <b>Ljud</b> väljs på hemskärmen.

\*1 : Standardinställning.

\*2 : Modeller med nyckelfritt system har en **ENGINE START/STOP**-knapp istället för tändningslås.

Inställningsgrupp	Anpassningsbara funktioner	Beskrivning	Valbara inställningar	
Ljud	<b>CD-, iPod- eller USB-läge</b> [Det valda mediet] <b>Skivomslag</b>	Slår på och av visning av omslaget.	<b>På*1/Av</b>	
	<b>Display</b>	<b>Ljus</b>	☒ <b>System</b> S. 328	
	<b>USB, HDMI™-läge</b> <b>Skärminställning</b>	<b>Kontrast</b>	<b>Svart bakgrund</b>	—
	<b>Färg</b>	<b>Färg</b>	Ändrar färgen på ljud-/informationsskärmen.	—
	<b>Nyans</b>	Ändrar färgnyans på ljud-/informationsskärmen.	—	
	<b>USB, HDMI™-läge</b> <b>Bildaspektjustering</b>	Ändrar bildformat och zoominställningarna för ljud-/informationsskärmen.	<b>Original</b> (bara USB)*/ <b>Normal/Full*1/Zoom</b>	
	<b>Bluetooth® Ljudläge</b> <b>Ansluta ljud</b>	Ansluter, kopplar bort eller parar ihop en <i>Bluetooth®</i> -ljudenhet till HFT.	—	
	<b>Bluetooth® Ljudläge</b> <b>Bluetooth-enhetslista</b>	Parar ihop en ny telefon med HFT, redigerar eller tar bort en ihopparad telefon. ☒ <b>Telefoninställning</b> S. 368	—	

\*1: Standardinställning

Inställningsgrupp	Anpassningsbara funktioner	Beskrivning	Valbara inställningar	
<b>Ljud</b>	<b>RDS Settings</b> (RDS- inställningar)*	<b>TA-information</b>	Slår på och av trafikmeddelandefunktionen.	<b>På/Av</b> <sup>*1</sup>
		<b>Nyheter</b>	Slår på och av funktionen avbrott för nyheter.	<b>På/Av</b> <sup>*1</sup>
		<b>REG</b>	Slår på och av den regionala funktionen.	<b>På</b> <sup>*1</sup> / <b>Av</b>
		<b>AF</b>	Slår på och av funktionen för alternativ frekvens.	<b>På</b> <sup>*1</sup> / <b>Av</b>
	<b>DAB Settings</b> (DAB- inställningar)*	<b>DAB-DAB-länk</b>	Väljer om systemet automatiskt ska söka efter samma station från en ensemble och växla över till den.	<b>På</b> <sup>*1</sup> / <b>Av</b>
		<b>DAB-FM-länk</b>	Väljer om systemet ska hitta samma station från FM-bandet och växla band automatiskt.	<b>På</b> <sup>*1</sup> / <b>Av</b>
		<b>Välja frekvensband</b>	Väljer specifika band för att minska den tid som krävs för att uppdatera listorna och söka efter en station.	<b>BÅDA</b> <sup>*1</sup> / <b>BAND III/L-BAND</b>
	<b>Standard</b>		Avbryter/återställer alla anpassade alternativ i gruppen <b>Ljud</b> till standardvärden.	<b>Ja/Nej</b>

\*1: Standardinställning

Inställningsgrupp	Anpassningsbara funktioner	Beskrivning	Valbara inställningar																				
Info	<table border="1"> <tr> <td>Klocka/ Bakgrundstyp<sup>*2</sup>/ Klocktyp<sup>*3</sup></td> <td> <table border="1"> <tr> <td>Klocka</td> <td></td> </tr> <tr> <td>Skrivbordsu nderlägg<sup>*2</sup></td> <td></td> </tr> </table> </td> </tr> <tr> <td>Ställa om klockan</td> <td></td> </tr> <tr> <td>Tidszon</td> <td></td> </tr> <tr> <td>Klockformat</td> <td>☞ System S. 328</td> </tr> <tr> <td>Sommartid</td> <td></td> </tr> <tr> <td>Återställning av klocka</td> <td></td> </tr> <tr> <td>Klockdisplay</td> <td></td> </tr> <tr> <td>Klockans plats</td> <td></td> </tr> </table>	Klocka/ Bakgrundstyp <sup>*2</sup> / Klocktyp <sup>*3</sup>	<table border="1"> <tr> <td>Klocka</td> <td></td> </tr> <tr> <td>Skrivbordsu nderlägg<sup>*2</sup></td> <td></td> </tr> </table>	Klocka		Skrivbordsu nderlägg <sup>*2</sup>		Ställa om klockan		Tidszon		Klockformat	☞ System S. 328	Sommartid		Återställning av klocka		Klockdisplay		Klockans plats			
	Klocka/ Bakgrundstyp <sup>*2</sup> / Klocktyp <sup>*3</sup>	<table border="1"> <tr> <td>Klocka</td> <td></td> </tr> <tr> <td>Skrivbordsu nderlägg<sup>*2</sup></td> <td></td> </tr> </table>	Klocka		Skrivbordsu nderlägg <sup>*2</sup>																		
	Klocka																						
	Skrivbordsu nderlägg <sup>*2</sup>																						
	Ställa om klockan																						
	Tidszon																						
	Klockformat	☞ System S. 328																					
	Sommartid																						
	Återställning av klocka																						
	Klockdisplay																						
Klockans plats																							
Annat	Inställningar för infoskärm	Ändrar <b>Info</b> -skärmtyp.	<b>Info Topp/Info Meny/Av</b> <sup>*1</sup>																				
Standard		Avbryter/återställer alla anpassade alternativ i gruppen <b>Info</b> till standardvärden.	<b>Ja/Nej</b>																				

\*1: Standardinställning.

\*2: Visas inte när du ändrar skärmens gränssnittsutseende.

\*3: Visas bara om du ändrar skärmens gränssnittsutseende.

Inställningsgrupp	Anpassningsbara funktioner	Beskrivning	Valbara inställningar
Telefon	<b>Anslut telefon</b>	Parar ihop en ny telefon med HFT, ansluter eller kopplar bort en ihopparad telefon. ☒ <b>Telefoninställning</b> S. 368	—
	<b>Bluetooth-enhetslista</b>	Parar ihop en ny telefon med HFT, redigerar eller tar bort en ihopparad telefon. ☒ <b>Telefoninställning</b> S. 368	—
	<b>Redigera kortnummer</b>	Redigerar, lägger till eller tar bort en kortnummerpost. ☒ <b>Kortnummer</b> S. 374	—
	<b>Ringsignal</b>	Väljer ringsignal.	<b>Fast/Mobiltelefon</b> <sup>*1</sup>
	<b>Automatisk telefonsynk</b>	Ställer in telefonbok och samtalshistorik för automatisk import när en telefon paras ihop med HFT.	<b>På/Av</b>
	<b>Standard</b>	Avbryter/återställer alla anpassade alternativ i gruppen <b>Telefon</b> till standardvärden.	<b>Ja/Nej</b>

\*1: Standardinställning

Inställningsgrupp	Anpassningsbara funktioner	Beskrivning	Valbara inställningar
Kamera*	Bakre kamera	<b>Fasta riktlinjer</b> Väljer om fasta riktninglinjer ska visas på backkamerans monitor. ☑ <b>Backkamera med multivvy*</b> S. 469	<b>På<sup>*1</sup>/Av</b>
		<b>Dynamiska riktlinjer</b> Väljer om dynamiska riktninglinjer ska visas på backkamerans monitor. ☑ <b>Backkamera med multivvy*</b> S. 469	<b>På<sup>*1</sup>/Av</b>
		<b>Standard</b> Avbryter/återställer alla anpassade alternativ i <b>Bakre kamera</b> -gruppen till standard.	<b>Ja/Nej</b>
Bluetooth/ Wi-Fi	Bluetooth	<b>Bluetoothstatus På/Av</b> Ändrar <i>Bluetooth</i> <sup>®</sup> -status.	<b>På<sup>*1</sup>/Av</b>
		<b>Bluetooth-enhetslista</b> Parar ihop en ny telefon med HFT, redigerar eller tar bort en ihopparad telefon, eller skapar en säkerhets-PIN-kod. ☑ <b>Telefoninställning</b> S. 368	—
		<b>Redigera parningskod</b> Redigerar <b>parningskod</b> . ☑ <b>Så här ändrar du parningskodinställningarna</b> S. 369	<b>Slumpmässigt/Fast<sup>*1</sup></b>

\*1: Standardinställning



Inställningsgrupp	Anpassningsbara funktioner	Beskrivning	Valbara inställningar	
<b>Bluetooth/Wi-Fi</b>	<b>Wi-Fi-status På/Av</b>	Ändrar Wi-Fi-läge.	<b>På*1/Av</b>	
	<b>Wi-Fi</b>	<b>Wi-Fi-enhetslista</b>	Ansluter, kopplar bort eller tar bort Wi-Fi-enheten.	—
		<b>Wi-Fi-enhetsinformation</b>	Visar Wi-Fi-informationen för enheten.	—
	<b>Standard</b>		Avbryter/återställer alla anpassade alternativ i inställningsgruppen <b>Bluetooth/Wi-Fi</b> till standard.	<b>Ja/Nej</b>
<b>Android</b>	<b>Wi-Fi</b>	Visar status för Wi-Fi-anslutning (På/Av) och lägger till nya Wi-Fi-nätverk.	<b>På*1/Av</b>	
	<b>Bluetooth</b>	Visar status för <i>Bluetooth</i> ®-anslutning (På/Av) och lägger till nya <i>Bluetooth</i> ®-enheter.	<b>På*1/Av</b>	
	<b>Dataanvändning</b>	Visar systemets dataanvändning.	—	
	<b>Mer...</b>	Lägger till VPN (Virtuellt privat nätverk).	—	
	<b>Ljud</b>	Ställer in larmvolym och väljer favoritljud.	—	
	<b>Display</b>	Ställer in bakgrund och ändrar teckenstorlek.	—	

\*1: Standardinställning

Inställningsgrupp	Anpassningsbara funktioner	Beskrivning	Valbara inställningar
Android	<b>Lagring</b>	Visar lagringsutrymme i systemet och USB-utrymme.	—
	<b>Appar</b>	Visar status för installerade appar.	—
	<b>Konto och synk</b>	Lägger till extra kontoinformation.	—
	<b>Platstjänster</b>	Slår på/av GPS-inställningen före användning av appar.	—
	<b>Säkerhet</b>	Visar systemets säkerhetsstatus.	—
	<b>Språk och inmatning</b>	Ändrar systemets visningspråk och tangentbord för inmatning.	—
	<b>Säkerhetskopiera och återställa</b>	Återställer systemet.	—
	<b>Datum och tid</b>	Ändrar datum, tidszoner och klockformat.	—
	<b>Åtkomst</b>	Ändrar systemets visningstext och röststyrningen för lösenord.	—
<b>Om enheten</b>	Visar status för systemet, Android-version, juridisk information med mera.	—	

\*1: Standardinställning

## Återställa alla inställningar

Återställ alla menyinställningar och anpassade inställningar till fabriksstandard.

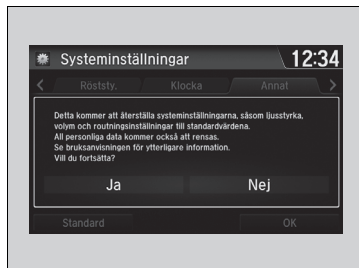

1. Välj .
2. Välj **Inställningar**.
3. Välj **System**.
4. Välj fliken **Annat**.
5. Välj **Återställning av fabriksdata**.
  - Bekräftelsemeddelandet visas.
6. Välj **Ja** för att återställa inställningarna.
7. Välj **Ja** igen för att återställa inställningarna.
  - Bekräftelsemeddelandet visas. Välj **OK**.
  - När du har valt **OK** startas systemet om.

### Återställa alla inställningar

När du överläter fordonet till en tredje part, återställ då alla inställningar till standard och radera alla personliga inställningar.

Följande inställningar kommer att återställas:

- Förvalda ljudinställningar
- Telefonboksposter
- Övriga displayinställningar och personliga inställningar

## Modeller med ljudanläggning i färg

Med hjälp av handsfree-telefonsystemet (HFT) kan du ringa och ta emot telefonsamtal via fordonets ljudanläggning utan att du behöver ta fram mobiltelefonen.

## Använda HFT

### HFT-knappar

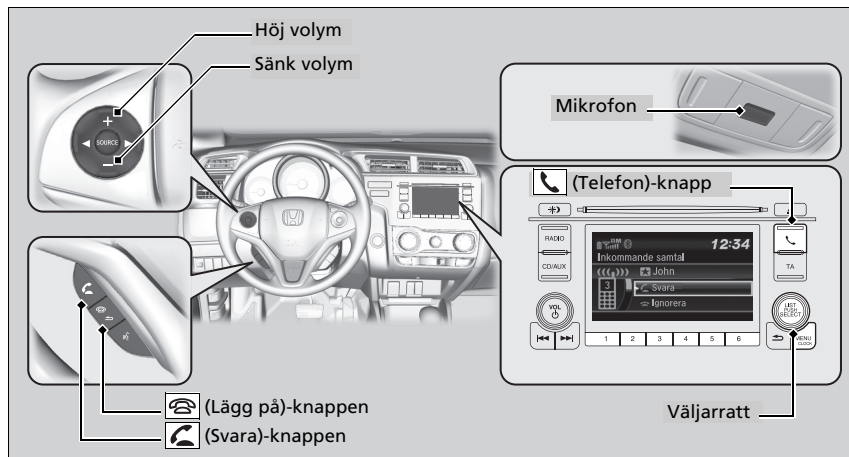

### Handsfreetelefonsystem

Placera telefonen där du kan få bra mottagning. HFT-systemet kräver en *Bluetooth*-kompatibel mobiltelefon. Kontakta en återförsäljare eller din lokala Honda-handlare för en lista över kompatibla telefoner, ihoppningsprocedurer och specialfunktioner.

Tips om röststyrning

- Rikta ventilerna bort från taket och stäng fönstren eftersom buller från dem kan störa mikrofonen.
- Använd ljudanläggningens volymreglage eller ljudknapparna på ratten för att höja eller sänka volymen.



Om du får ett samtal medan du använder ljudanläggningen återupptar systemet uppspelningen när samtalet har avslutats.

Du kan lagra upp till 20 kortnummer. Om det inte finns några poster i systemet avaktiveras Kortnummer.

➤ **Kortnummer** S. 355

Upp till 20 samtalshistoriker kan sparas. Om det inte finns någon samtalshistorik avaktiveras Samtalshistorik.

 **(Telefon)-knapp** Tryck för att komma direkt till **Telefon**-skärmen.

**Väljarratt:** Vrid på  för att välja en post på skärmen och tryck på .

 **-knapp (svara)** Tryck på knappen för att direkt gå till **Telefon**-skärmen eller för att besvara ett inkommande samtal.

 **(Lägg på)-knapp:** Tryck för att avsluta ett samtal.

## Statusvisning för HFT

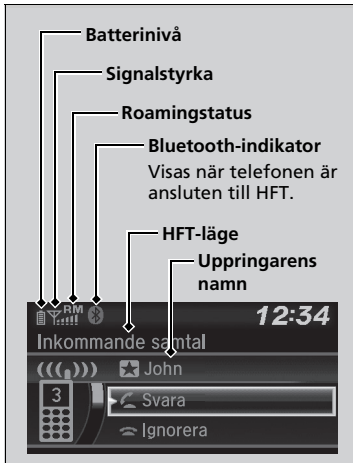

Ljud-/informationskärmen meddelar dig när det finns ett inkommande samtal.

## Begränsningar för manuell användning

Vissa manuella funktioner är avaktiverade eller vilande när fordonet är i rörelse. Du kan inte välja ett gråmarkerat alternativ förrän fordonet står stilla.

## Handsfreeelefonssystem

### Bluetooth® Trådlös teknik

Bluetooth®-texten och logotyperna är registrerade varumärken som ägs av Bluetooth SIG, Inc. och all användning av dessa märken av Honda Motor Co., Ltd. sker under licens. Övriga varumärken och varunamn tillhör respektive ägare.

### HFT-begränsningar

All inkommande samtal på HFT avbryter ljudanläggningen om denna spelar upp ljud. Den kommer att återgå till uppspelningen när samtalet är slut.

Se följande webbadress för försäkran om överensstämmelse (DoC) för handsfree-telefon:  
<http://www.ptc.panasonic.eu/>

## Statusvisning för HFT

Informationen som visas på ljud-/informationskärmen varierar mellan olika telefonmodeller.

Du kan ändra systemspråket.

► **Kundanpassade funktioner** S. 313

## HFT-menyer

Tändningslåset måste stå i något av lägena TILLBEHÖR **I** eller PÅ **II** för att du ska kunna använda systemet.



Telefon

Kortnummer\*<sup>1</sup>

Lägg till ny/nytt

Samtalshistorik

Telefonbok

Telefonnummer

Samtalshistorik\*<sup>1</sup>

(Befintlig nummerlista)

Uppringda samtal

Visa de 20 senaste utgående samtalen.

Mottagna samtal

Visa de 20 senaste inkommande samtalen.

Missade samtal

Visa de 20 senaste missade samtalen.

Telefonbok\*<sup>1</sup>

Visa telefonboken för den hopparade mobilen.

Ring\*<sup>1</sup>

Ange ett telefonnummer för att ringa ett samtal.

### » HFT-menyer

För att kunna använda HFT-systemet måste den Bluetooth-kompatibla mobiltelefonen paras ihop med systemet medan fordonet står parkerat.

Vissa funktioner är begränsade medan du kör. Ett meddelande visas på skärmen när fordonet är i rörelse och åtgärden avbryts.

Välj det telefonnummer från samtalshistoriken som ska sparas som ett kortnummer.

Välj det telefonnummer från telefonboken som ska sparas som ett kortnummer.

Ange det telefonnummer som ska sparas som ett kortnummer.

\*1 : Visas endast när en telefon är ansluten till systemet.

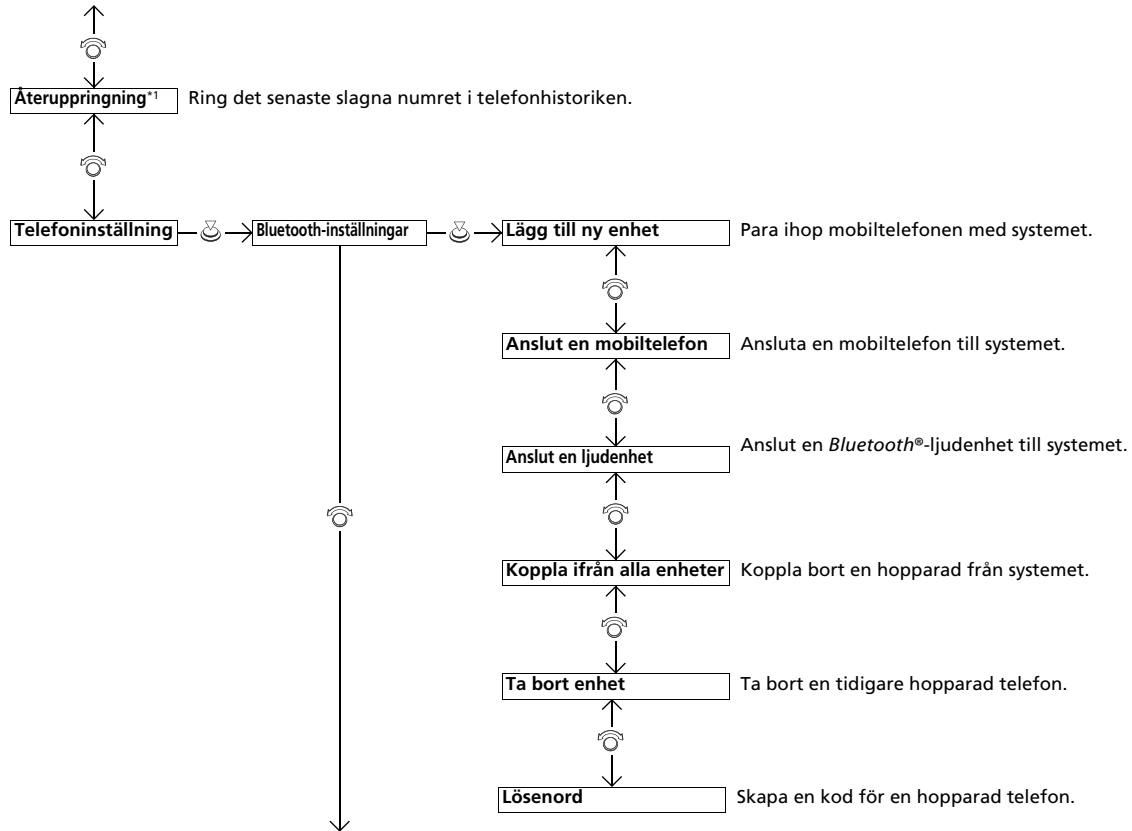

\*1: Visas endast när en telefon är ansluten till systemet.



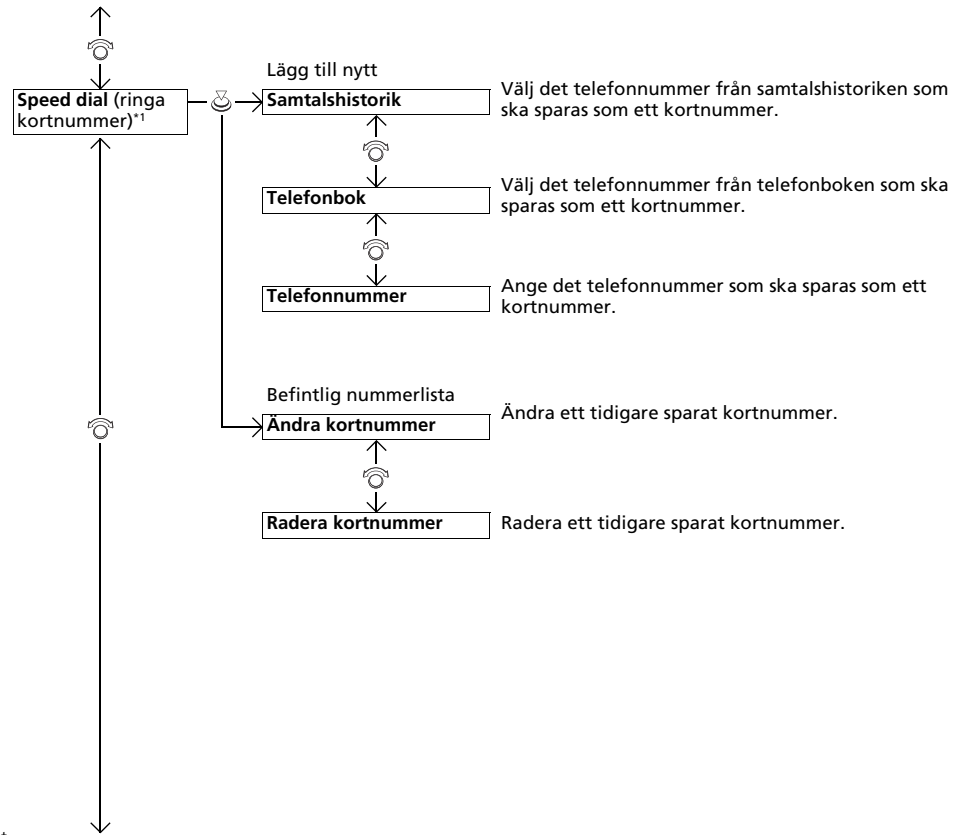

\*1: Visas endast när en telefon är ansluten till systemet.

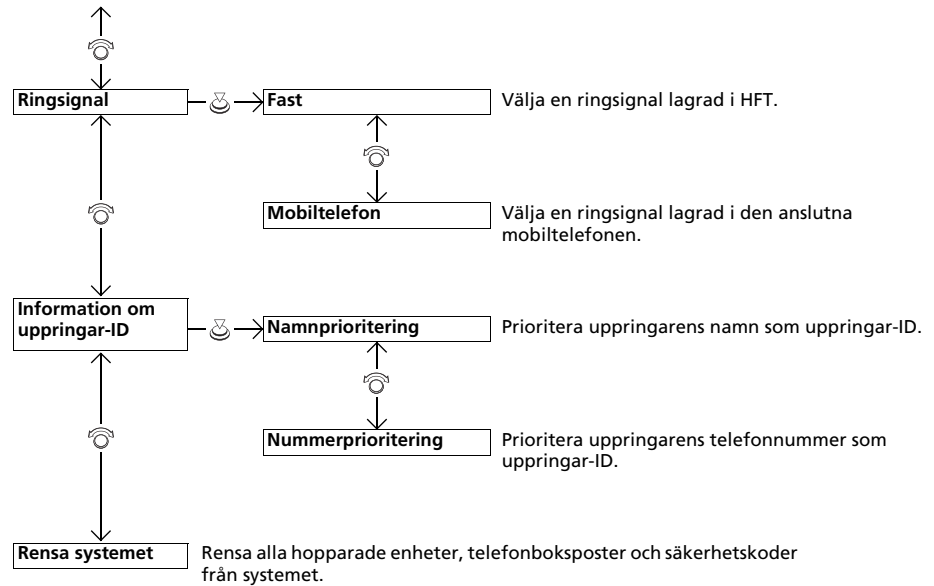

## Telefoninställning



### ■ Så här parar du ihop en mobiltelefon med systemet (när inga andra telefoner redan har parats ihop med det)

1. Tryck på eller .
2. Vrid på för att välja Ja och tryck sedan på .
3. Se till att telefonen är i anslutningsläge och tryck på .
  - ▶ HFT söker automatiskt efter en *Bluetooth*<sup>®</sup>-enhet.
4. När telefonen visas på listan väljer du den genom att trycka på .
  - ▶ Om telefonen inte visas i listan väljer du **Hittades inte telefonen?** och söker efter *Bluetooth*<sup>®</sup>-enheter med hjälp av telefonen. Välj **HONDA HFT** på telefonen.
5. Systemet ger dig en parningskod på ljud-/informationsskärmen.
  - ▶ Bekräfta om ihopparningskoden på skärmen och din telefon stämmer överens. Detta kan variera beroende på telefon.
6. Ett meddelande visas på skärmen om ihopparningen lyckas.

## ☞ Telefoninställning

Du måste para ihop din *Bluetooth*-kompatibla telefon med systemet för kunna ringa och ta emot handsfreesamtal.

Tips om hopparring av telefoner:

- Du kan inte para ihop telefonen medan fordonet rör sig.
- Totalt sex telefoner kan vara hopparade med systemet samtidigt.
- Telefonens batteri kan laddas ur snabbare när den är ihopparad med systemet.
- Om telefonen efter tre minuter ännu inte har identifierats av eller inte är redo för hopparring med systemet inträffar ett tidsfel och systemet återgår till vänteläge.

När du har parat ihop telefonen med systemet visas den på skärmen med en eller två ikoner till höger om den.

Ikonerna indikerar följande:

: Telefonen kan användas med HFT.

: Telefonen är kompatibel med *Bluetooth*<sup>®</sup>-ljud.



■ Så här parar du ihop mobiltelefon med systemet (när andra telefoner redan är hopparade med det)

1. Tryck på eller .
  - ▶ Om ett meddelande uppmanar dig att ansluta till en mobiltelefon, välj **Nej** och fortsätt med steg 2.
2. Vrid på för att välja **Inställning av telefon** och tryck på .
3. Vrid på för att välja **Bluetoothinställningar** och tryck sedan på .
4. Vrid på för att välja **Lägg till ny enhet** och tryck på .
  - ▶ Skärmen ändras till enhetslistan.
5. Vrid på för att välja **Lägg till nytt** och tryck sedan på .

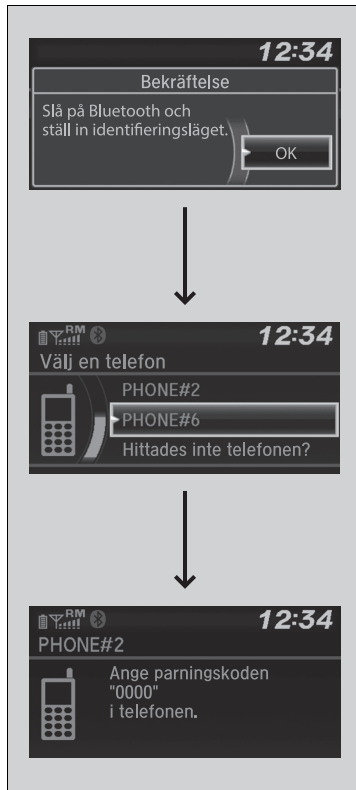

6. Se till att telefonen är i anslutningsläge och tryck på .
  - HFT söker automatiskt efter en *Bluetooth*®-enhet.
  
7. När telefonen visas på listan väljer du den genom att trycka på .
  - Om telefonen inte visas i listan väljer du **Hittades inte telefonen?** och söker efter *Bluetooth*®-enheter med hjälp av telefonen. Välj **HONDA HFT** på telefonen.
  
8. Systemet ger dig en parningskod på ljudskärmen.
  - Bekräfta om ihopparningskoden på skärmen och din telefon stämmer överens. Detta kan variera beroende på telefon.



### ■ Ändra aktuell ihopparad mobiltelefon

1. Tryck på eller .
2. Vrid på för att välja **Inställning av telefon** och tryck på .
3. Vrid på för att välja **Bluetooth-inställningar** och tryck sedan på .
4. Vrid på för att välja **Anslut en telefon** och tryck sedan på .
  - Skärmen ändras till enhetslistan.
5. Vrid på för att välja önskat namn på enheten och tryck sedan på .
  - Systemet kopplar bort den anslutna telefonen och börjar söka efter en annan parad telefon.



■ Så här ändrar du parningskodinställningarna

1. Tryck på eller .
2. Vrid på för att välja **Inställning av telefon** och tryck på .
3. Vrid på för att välja **Bluetooth-inställningar** och tryck sedan på .
4. Vrid på för att välja **Lösenord** och tryck sedan på .
5. Ange en ny ihopparringsskod, tryck sedan på .

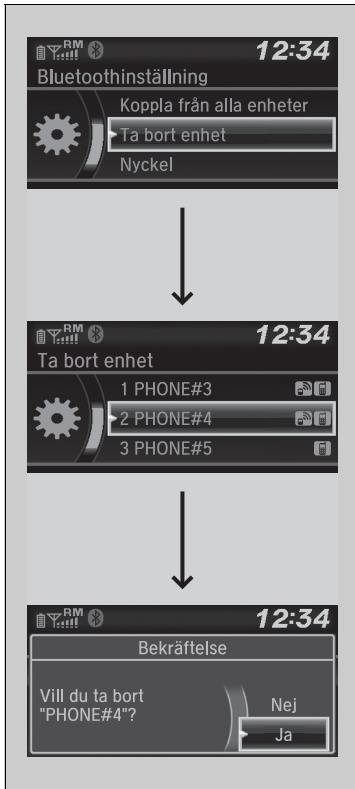

■ **Ta bort en tidigare hopparad telefon.**

1. Tryck på eller .
2. Vrid på för att välja **Inställning av telefon** och tryck på .
3. Vrid på för att välja **Bluetooth-inställningar** och tryck sedan på .
4. Vrid på för att välja **Radera rösttagg** och tryck sedan på .
  - Skärmen ändras till enhetslistan.
5. Vrid på för att välja den telefon som du vill radera och tryck sedan på .
6. Ett bekräftelsemeddelande visas på skärmen. Vrid på för att välja **Ja** och tryck sedan på .



## Ringsignal

Du kan ändra ringsignalens inställning.

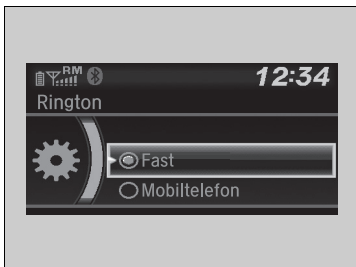

1. Tryck på eller .
2. Vrid på för att välja **Inställning av telefon** och tryck på .
3. Vrid på för att välja **Ringsignal** och tryck sedan på .
4. Vrid på för att välja **Fast** eller **Mobiltelefon** och tryck sedan på .

## Nummerpresentation

Du kan välja hur uppringarens information ska visas vid inkommande samtal.



1. Tryck på eller .
2. Vrid på för att välja **Inställning av telefon** och tryck på .
3. Vrid på för att välja **Nummerpresentatör** och tryck sedan på .
4. Vrid på för att välja ett önskat läge och tryck sedan på .

### »Ringsignal

**Fast:** Den fasta ringsignalen hörs från högtalarna.  
**Mobiltelefon:** För vissa anslutna telefoner är det ringsignalen som är sparad i telefonen som ljuder i högtalarna.

### »Nummerpresentation

**Prioritera namn:** uppringarens namn visas om det finns i telefonboken.  
**Prioritera nummer:** uppringarens telefonnummer visas.

## Så här återställer du systemet

Ihoppningskoder, parade telefoner, alla kortnummer, all samtalshistorik och alla importerade telefonboksdata raderas.

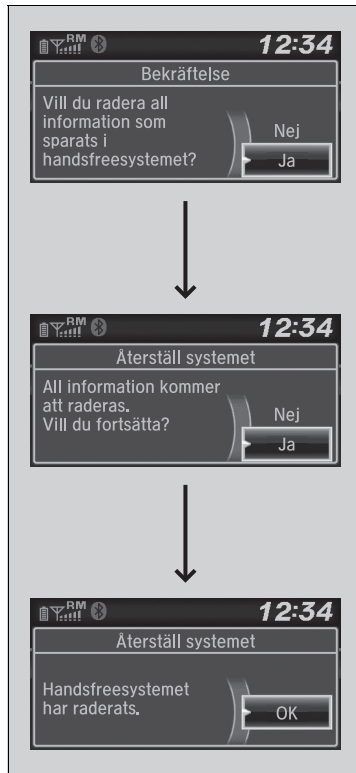

1. Tryck på eller .
2. Vrid på för att välja **Inställning av telefon** och tryck på .
3. Vrid på för att välja **Återställ systemet** och tryck sedan på .
4. Vrid på för att välja **Ja** och tryck sedan på .
5. Ett bekräftelsemeddelande visas på skärmen. Vrid på för att välja **Ja** och tryck sedan på .
6. Ett bekräftelsemeddelande visas på skärmen. Tryck på .

## ■ Automatisk import av mobiltelefonens telefonbok eller samtalshistorik

När en telefon paras ihop med systemet importeras innehållet i telefonboken och samtalshistoriken automatiskt.



## » Automatisk import av mobiltelefonens telefonbok eller samtalshistorik

När du väljer en person från telefonboken i mobilen visas upp till tre olika kategoriikoner. Ikonerna visar vilka typer av nummer som har lagrats under det namnet.

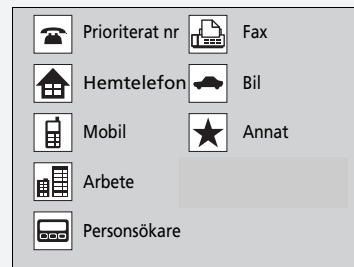

Om ett namn har fyra nummer eller mer visas ... istället för kategoriikoner.

På vissa telefoner är det inte möjligt att importera kategoriikoner till systemet.

Telefonboken uppdateras efter varje anslutning. Samtalshistoriken uppdateras efter varje anslutning eller samtal.

## Kortnummer

Upp till 20 kortnummer per telefon kan sparas.

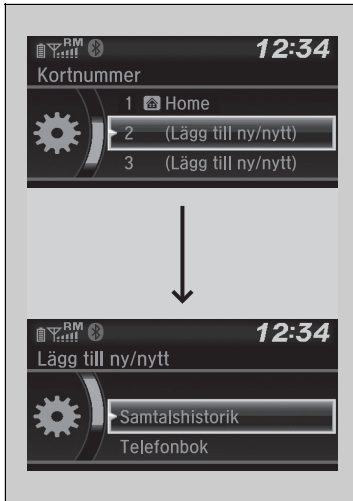

Så här sparar du kortnummer:

1. Tryck på eller .
2. Vrid på för att välja **Speed dial** (kortnummer) och tryck sedan på .
3. Vrid på för att välja **Lägg till nytt** och tryck sedan på .
4. Vrid på för att välja varifrån numret ska hämtas och tryck på .

Från **Samtalshistorik**:

- ▶ Välj önskat nummer från samtalshistoriken.

Från **Telefonbok**:

- ▶ Välj önskat nummer från den anslutna mobiltelefonens importerade telefonbok.

Från **Telefonnummer**:

- ▶ Mata in numret för hand.

## ☒ Kortnummer

Du kan använda ljudförinställningsknapparna under ett samtal för att spara kortnummer:

1. Håll in önskad ljudförinställningsknapp under samtalet.
2. Kontaktinformationen för det aktiva samtalet sparas under motsvarande kortnummer.

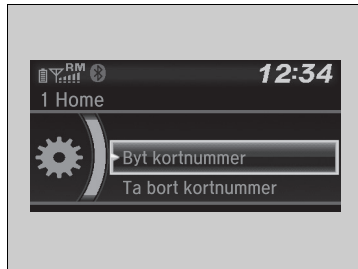

### ■ Redigera ett kortnummer

1. Tryck på eller .
2. Vrid på för att välja **Inställning av telefon** och tryck på .
3. Vrid på för att välja **Speed dial** (kortnummer) och tryck sedan på .
4. Välj ett befintligt kortnummer.
5. Vrid på för att välja **Radera kortnummer** och tryck sedan på .
6. Välj ett nytt kortnummer, tryck sedan på .



### ■ Gör så här för att radera ett kortnummer

1. Tryck på eller .
2. Vrid på för att välja **Inställning av telefon** och tryck på .
3. Vrid på för att välja **Speed dial** (kortnummer) och tryck sedan på .
4. Välj ett befintligt kortnummer.
5. Vrid på för att välja **Radera kortnummer** och tryck sedan på
  - Ett bekräftelsemeddelande visas på skärmen. Vrid på för att välja **Ja** och tryck sedan på .

## Ringa samtal

Du kan ringa samtal genom att mata in telefonnumret, välja numret i en importerad telefonbok eller samtalshistorik, via kortnummer eller med hjälp av återuppringningsfunktionen.



## Ringa samtal

Det maximala avståndet mellan telefonen och fordonet är 10 meter.

När samtalet har kopplats hör du personen som du har ringt upp i ljudanläggningens högtalare.

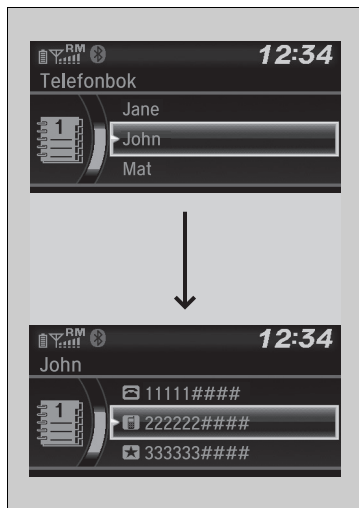

### ■ Så här ringer du samtal från en importerad telefonbok

När en telefon paras ihop med systemet importeras innehållet i telefonboken automatiskt.

1. Tryck på eller .
2. Vrid på för att välja **Telefonbok** och tryck sedan på .
3. Telefonboken lagras i bokstavsordning. Vrid på för att välja initialen och tryck sedan på .
4. Vrid på för att välja namnet och tryck sedan på .
5. Vrid på för att välja numret och tryck sedan på .
  - Uppringningen sker automatiskt.

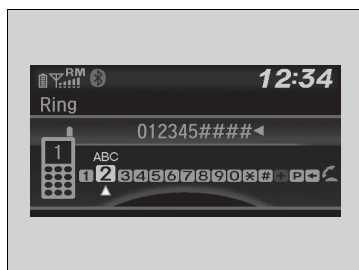

### ■ Så här ringer du samtal genom att välja ett telefonnummer

1. Tryck på eller .
2. Vrid på för att välja **Ring** och tryck sedan på .
3. Vrid på för att välja numret och tryck sedan på .
4. Vrid på för att välja och tryck sedan på .
  - Uppringningen sker automatiskt.

### ☒ Så här ringer du samtal från en importerad telefonbok

Denna funktion är avaktiverad när fordonet är i rörelse.

### ☒ Så här ringer du samtal genom att välja ett telefonnummer

Denna funktion är avaktiverad när fordonet är i rörelse.



■ Så här ringer du samtal med hjälp av återuppringningsfunktionen:

1. Tryck på eller .
  2. Vrid på för att välja Återuppringning och tryck sedan på .
- ▶ Uppringningen sker automatiskt.



■ Så här ringer du samtal med hjälp av samtalshistoriken

Samtalshistoriken består av **ringda samtal**, **mottagna samtal** och **missade samtal**.

1. Tryck på eller .
  2. Vrid på för att välja **Samtalshistorik** och tryck på .
  3. Vrid på för att välja **Uppringda nummer**, **Mottagna samtal** eller **Missade samtal** och tryck på .
  4. Vrid på för att välja numret och tryck sedan på .
- ▶ Uppringningen sker automatiskt.

▶▶ Så här ringer du samtal med hjälp av återuppringningsfunktionen:

Tryck och håll ner knappen för att ringa upp det senaste numret du ringde i telefonens samtalshistorik.

▶▶ Så här ringer du samtal med hjälp av samtalshistoriken

Samtalshistoriken visas endast när en telefon har anslutits till systemet. I den visas de senaste 20 uppringda, mottagna eller missade samtalen.





### ■ Så här ringer du samtal med hjälp av kortnummer

1. Tryck på eller .
2. Vrid på för att välja **Speed dial** (kortnummer) och tryck sedan på .
3. Vrid på för att välja numret och tryck sedan på .
  - Uppringningen sker automatiskt.

### ►► Så här ringer du samtal med hjälp av kortnummer

På skärmen **Telefon** kan du välja de sex första kortnumren på listan direkt genom att helt enkelt trycka på motsvarande ljudförinställningsknapp (1–6).

### ►► Ta emot ett samtal

Samtal väntar

Tryck på för att parkera det nuvarande samtalet och besvara ett inkommande samtal.

Tryck på igen för att återgå till det parkerade samtalet. Välj **Ignorera** för att avisa det inkommande samtalet om du inte vill besvara det.

Tryck på om du vill avsluta det nuvarande samtalet.

Man kan välja ikonerna på ljud-/informationsskärmen i stället för och -knapparna. Vrid på för att välja ikon och tryck sedan på .

### ■ Ta emot ett samtal

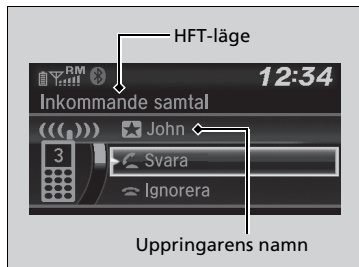

Vid inkommande samtal ljuder en signal och skärmen **Inkommande samtal** visas.

Tryck på för att svara.

Tryck på för att trycka bort eller avsluta samtalet.

## Alternativ under samtal

Följande alternativ är tillgängliga under samtal.

**Byt samtal:** Placera det aktuella samtalet i väntläge och svara på det inkommande samtalet.

**Tyst:** stäng av mikrofonen så att den du talar med inte kan höra din röst.

**Vidarekoppla samtal:** Vidarekoppla ett samtal från systemet till telefonen.

**Uppringningstoner:** skicka nummer under samtal. Detta är praktiskt när du ringer till ett menystyrt telefonsystem.

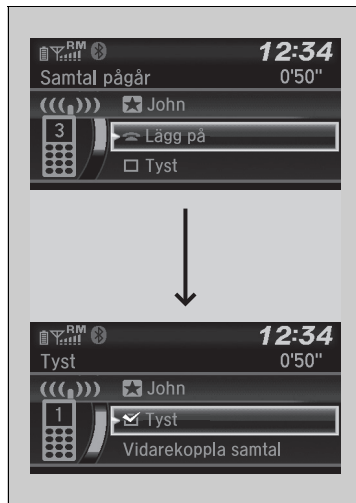

1. Tryck på -knappen för att visa de tillgängliga alternativen.
2. Vrid på för att välja alternativet och tryck sedan på .
  - ▶ Kryssrutan markeras när du väljer **Tyst**. Välj **Tyst** på nytt för att stänga av funktionen.

## Alternativ under samtal

**Uppringningstoner:** tillgängligt på vissa modeller.

## Modeller med ljudanläggning

Med hjälp av HFT-systemet (handsfreetelefon) kan du ringa och ta emot telefonsamtal via fordonets ljudanläggning utan att du behöver ta fram mobilen.

## Använda HFT

### HFT-knappar

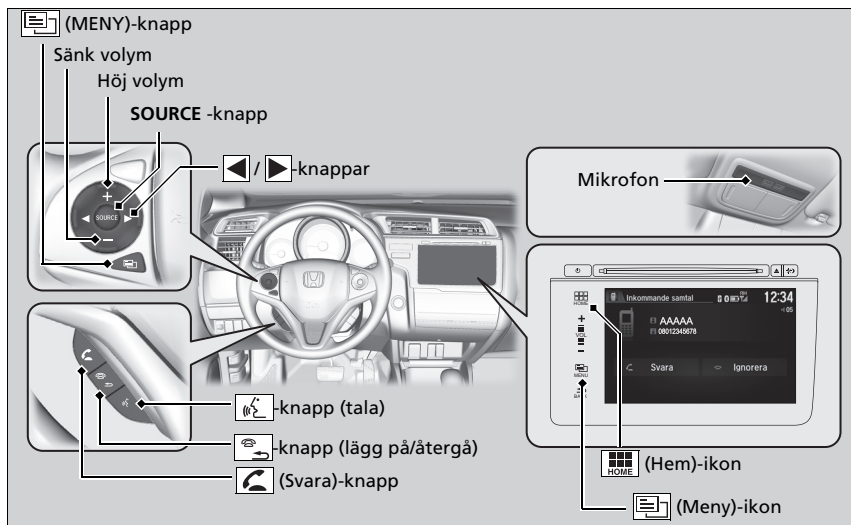

 **-knapp (svara)** Tryck för att gå direkt till skärmen **Telefon** eller för att besvara ett inkommande samtal.

 **(Lägg på/Återgå)-knapp:** Tryck på knappen för att avsluta samtalet, gå tillbaka till föregående kommando eller ångra kommandot.

### Handsfreetelefonsystem

Placera telefonen där du kan få bra mottagning. HFT-systemet kräver en *Bluetooth*-kompatibel mobiltelefon. Kontakta en återförsäljare eller din lokala Honda-handlare för en lista över kompatibla telefoner, ihopparningsprocedurer och specialfunktioner.

Om systemet ska kunna användas måste inställningen **Bluetooth På/Av status** vara inställd på **På**.

 **Kundanpassade funktioner** S. 313



Tips om röststyrning

- Rikta ventilerna bort från taket och stäng fönstren eftersom buller från dem kan störa mikrofonen.
- Tryck på och släpp -knappen när du vill ringa ett nummer med hjälp av en sparad rösttagg. Tala tydligt och naturligt efter ljudsignalen.
- Om mikrofonen uppfångar andra röster än din egen finns det risk för att kommandona misstolkas.
- Höja eller sänk volymen genom att välja **VOL (Volym)** på ljudanläggningen eller använd de fjärrstyrda ljudreglagen på ratten.



Upp till sex kortnummer kan visas av de totalt 20 som kan anges. Om det inte finns några poster i systemet avaktiveras kortnummer.

 **Kortnummer** S. 374

Upp till sex samtalshistoriker kan visas. Om det inte finns någon samtalshistorik avaktiveras Samtalshistorik.

-  **(Tala)-knapp:** Tryck för att ringa upp ett nummer med sparad rösttagg.
-  **knapp (meny):** Tryck för att visa **Kortnummer**, **Samtalshistorik** eller **Ringa upp igen** på **Telefon**-skärmen.
-  **knapp:** Tryck för att välja ett objekt som visas på **Telefon**-skärmen.
- KÄLLA-knapp** Tryck för att ringa ett nummer som anges i det valda objektet på **Telefon**-skärmen.

För att gå till skärmen **Telefonmeny**:

1. Välj .
2. Välj **Telefon** för att ändra displayen till **Telefon**-skärmen.
3. Välj .

## Statusvisning för HFT

Ljud-/informationsskärmen meddelar dig när det finns ett inkommande samtal.



## Handsfreeelefonssystem

*Bluetooth®* Trådlös teknik  
*Bluetooth®*-texten och logotyperna är registrerade varumärken som ägs av *Bluetooth SIG, Inc.* och all användning av dessa märken av Honda Motor Co., Ltd. sker under licens. Övriga varumärken och varunamn tillhör respektive ägare.

HFT-begränsningar

All inkommande samtal på HFT avbryter ljudanläggningen om denna spelar upp ljud. Den kommer att återgå till uppspelningen när samtalet är slut.

## Statusvisning för HFT

Informationen som visas på ljud-/informationsskärmen varierar mellan olika telefonmodeller.

Du kan ändra systemspråket.

 **Kundanpassade funktioner** S. 313

## ■ Begränsningar för manuell användning

Vissa manuella funktioner är avaktiverade eller vilande när fordonet är i rörelse. Du kan inte välja ett gråmarkerat alternativ förrän fordonet står stilla.

Endast tidigare sparade kortnummer med rösttaggar, telefonboksnamn eller nummer kan ringas upp med röstkommandon när fordonet är i rörelse.

➤ **Kortnummer** S. 374

# HFT-menyer

Tändningslåset måste stå i något av lägena TILLBEHÖR [I] eller PÅ [II]\*1 för att du ska kunna använda systemet.

## ■ Telefoninställningsskärm

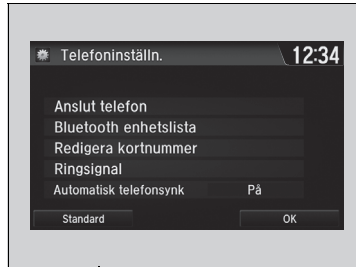

1. Välj .
2. Välj **Inställningar**.
3. Välj **Telefon**.

## ► HFT-menyer

För att kunna använda HFT-systemet måste den *Bluetooth*-kompatibla mobiltelefonen paras ihop med systemet medan fordonet står parkerat.

Vissa funktioner är begränsade medan du kör.

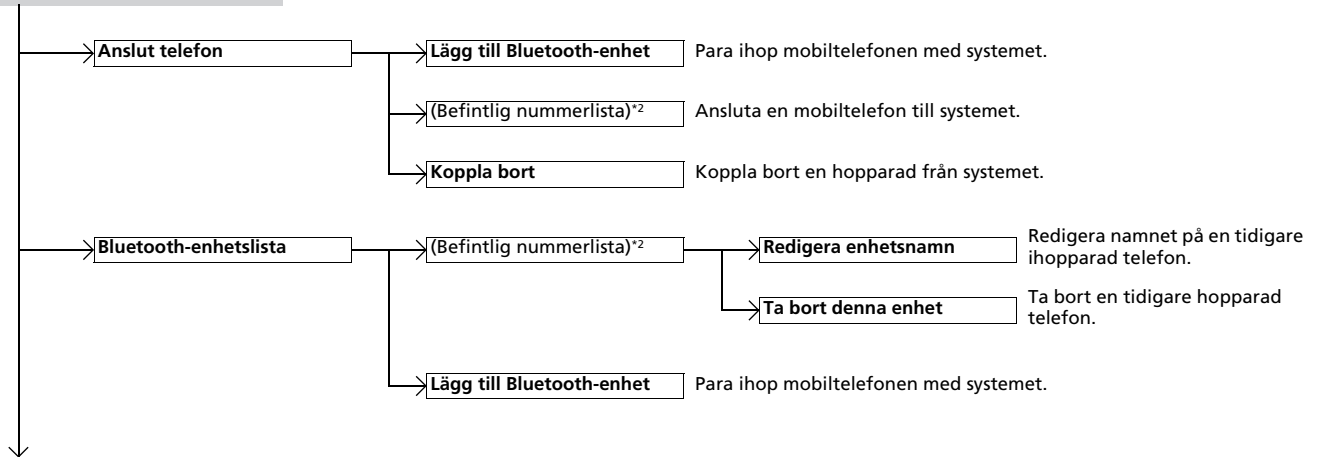

\*1: Modeller med nyckelfritt system har en **ENGINE START/STOP**-knapp istället för tändningslås.

\*2: Visas endast när en telefon är ansluten till systemet.

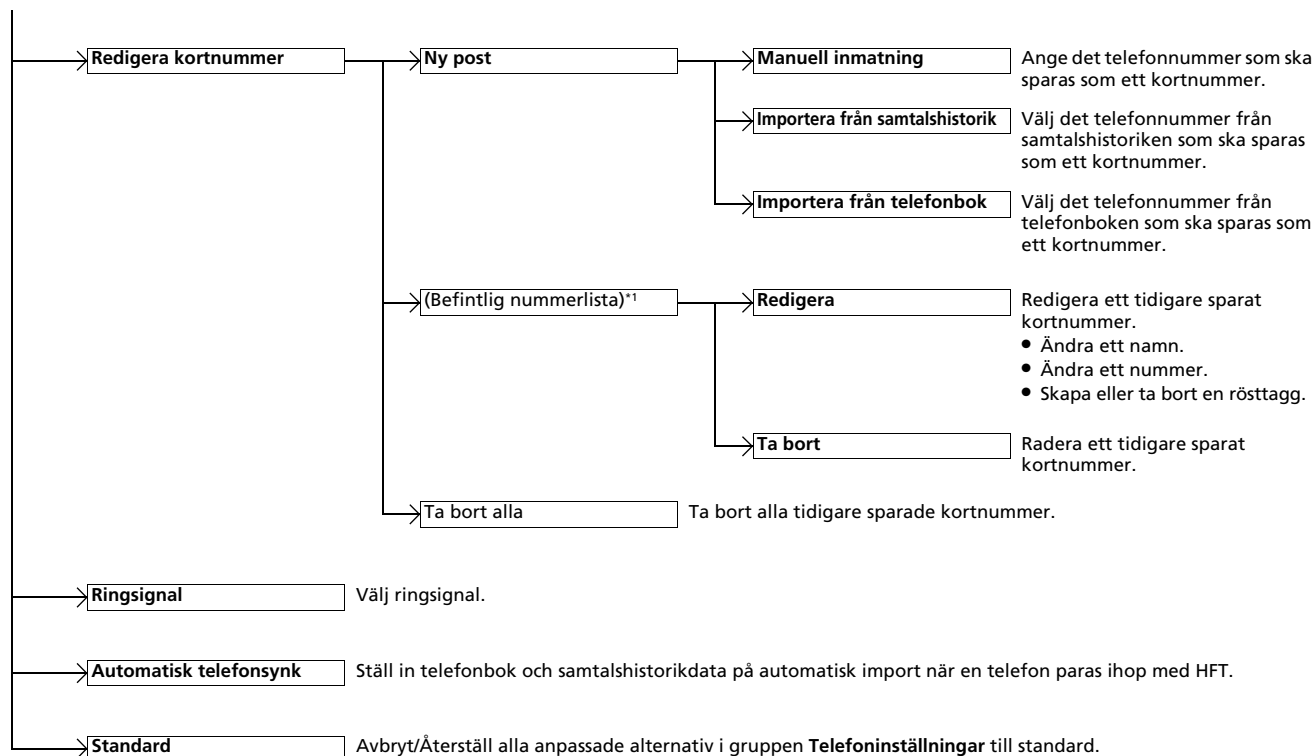

\*1 : Visas endast när en telefon är ansluten till systemet.

## ■ Skärmen Telefonmeny

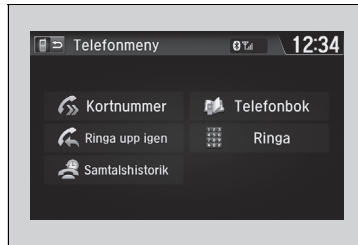

1. Tryck på eller välj och välj sedan **Telefon**.
2. Tryck på (MENY) på ratten eller välj .

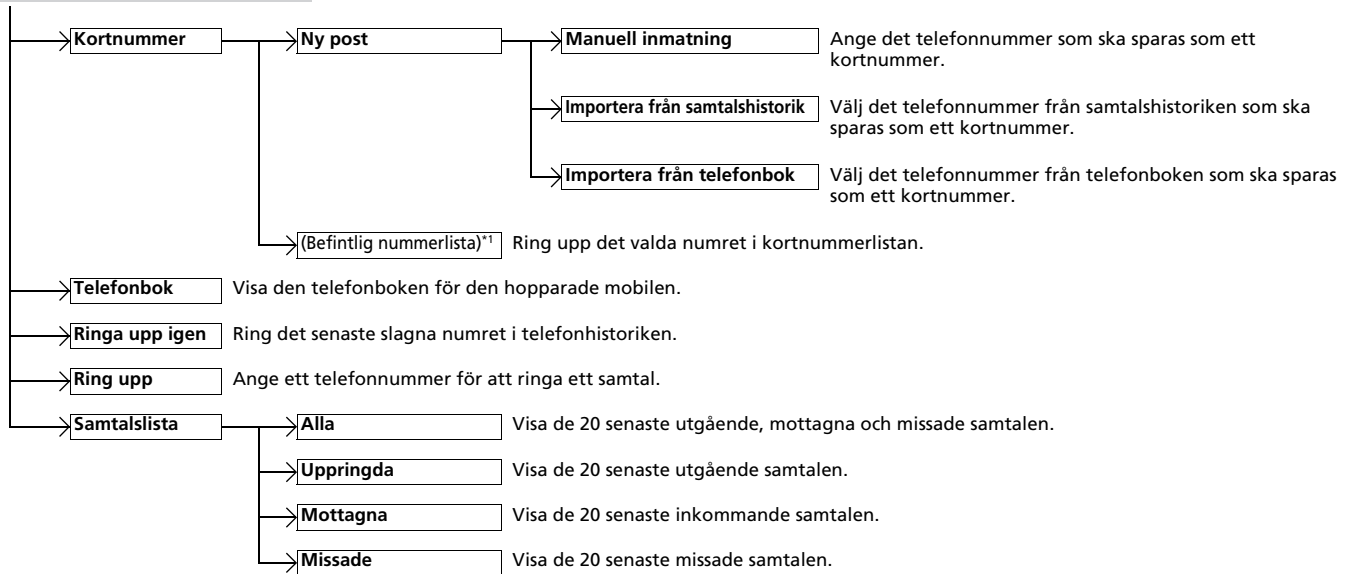

\*1: Visas endast när en telefon är ansluten till systemet.



## Telefoninställning

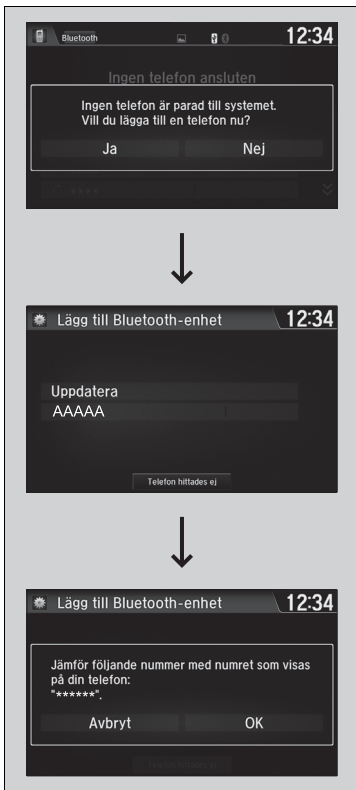

### ■ Så här parar du ihop mobiltelefon med systemet (när inga andra telefoner är hopparade med det)

1. Välj **Telefon**.
2. Välj **Ja**.
3. Kontrollera att telefonen är i sökbart eller identifierbart läge och välj sedan **Fortsätt**.
  - ▶ HFT söker automatiskt efter en *Bluetooth*-enhet.
4. Välj din telefon när den visas på listan.
  - ▶ Om din telefon inte visas kan du välja **Uppdatera** för att söka igen.
  - ▶ Om telefonen fortfarande inte visas i listan väljer du **Telefon hittades ej** och söker efter *Bluetooth*-enheter med hjälp av telefonen. Sök efter **Honda HFT** på telefonen.
5. Systemet ger dig en parningskod på ljud-/informationsskärmen.
  - ▶ Bekräfta om ihoppningskoden på skärmen och din telefon stämmer överens. Detta kan variera beroende på telefon.

## ☞ Telefoninställning

Man måste para ihop sin *Bluetooth*-kompatibla telefon med systemet för kunna ringa och ta emot handsfreesamtal.

Tips om hoppning av telefoner:

- Du kan inte para ihop telefonen medan fordonet rör sig.
- Totalt sex telefoner kan vara hopparade med systemet samtidigt.
- Telefonens batteri kan laddas ur snabbare när den är ihopparad med systemet.
- Om telefonen inte är klar för hoppning eller inte hittas av systemet kommer systemet att återgå till föregående skärm.

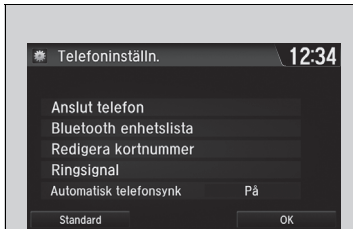

### ■ Ändra aktuell hopparad mobiltelefon

1. Gå till telefonens inställningsskärm.  
 ► **Telefoninställningsskärm** S. 365
2. Välj **Anslut telefon**.
3. Välj den telefon som ska anslutas.  
 ► HFT kopplar bort den anslutna telefonen och börjar söka efter en annan ihopparad telefon.

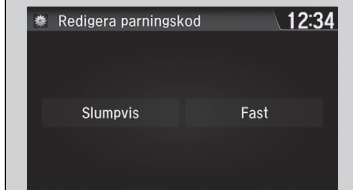
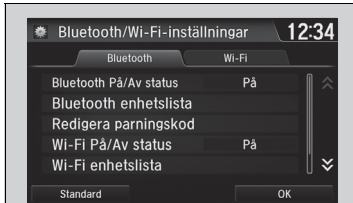

### ■ Så här ändrar du parningskodinställningarna

1. Välj **Inställningar**.
2. Välj **Inställningar**.
3. Välj **Bluetooth/Wi-Fi**.
4. Välj **Bluetooth**-fliken.
5. Välj **Redigera parningskod**.
6. Välj **Fast** eller **Slumpmässigt**.

### ►► Ändra aktuell hopparad mobiltelefon

Om ingen annan telefon hittas eller paras ihop när du försöker växla till en annan telefon, kommer HFT att informera dig om att den ursprungliga telefonen är ansluten igen.

Para ihop andra telefoner genom att välja **Lägg till Bluetooth-enhet** från skärmen **Anslut telefon**.

### ►► Så här ändrar du parningskodinställningarna

Standardparningskoden är **0000** tills du ändrar denna inställning.

Du väljer en egen kod genom att välja **Fast**, radera den befintliga koden och sedan ange en ny.

Om du vill att parningskod ska genereras slumpmässigt varje gång du parar ihop en telefon med systemet väljer du **Slumpvis**.

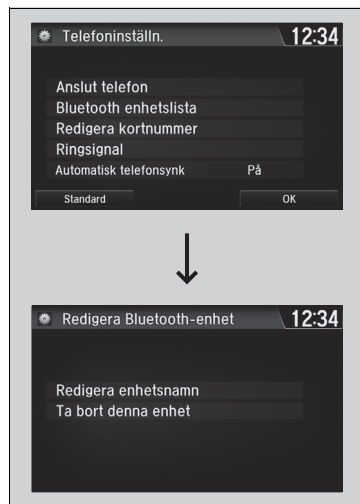

#### ■ Redigera namnet på en redan ihopparad telefon

1. Gå till telefonens inställningsskärm.
  - **Telefoninställningsskärm** S. 365
2. Välj **Bluetooth-enhetslista**.
3. Välj en ihopparad telefon du vill redigera.
4. Välj **Redigera enhetsnamn**.
5. Redigera namnet och välj **OK**.
6. Ett meddelande visas om ändringen lyckades.

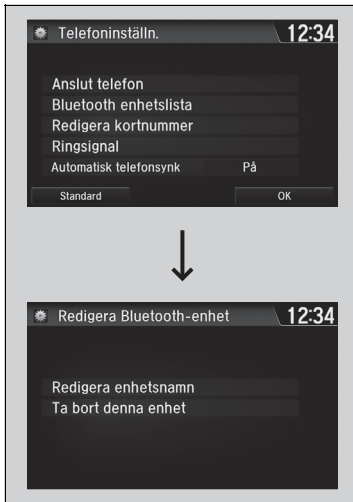

■ **Ta bort en tidigare hopparad telefon.**

1. Gå till telefonens inställningsskärm.  
 ➤ **Telefoninställningsskärm** S. 365
2. Välj **Bluetooth-enhetslista**.
3. Välj en telefon du vill ta bort.
4. Välj **Ta bort denna enhet**.
5. En bekräftelse visas på skärmen. Välj **Ja**.
6. Ett meddelande visas om borttagningen lyckades.

## Ringsignal

Du kan ändra ringsignalens inställning.



1. Gå till telefonens inställningsskärm.  
➤ **Telefoninställningsskärm** S. 365
2. Välj **Ringsignal**.
3. Välj **Fast** eller **Mobiltelefon**.

## ☒ Ringsignal

**Fast:** Den fasta ringsignalen hörs från högtalarna.  
**Mobiltelefon:** För vissa anslutna telefoner är det ringsignalen som är sparad i telefonen som ljuder i högtalarna.

## Automatisk import av mobiltelefonens telefonbok eller samtalshistorik

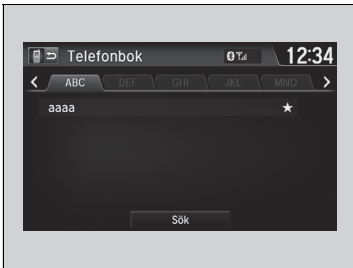

■ **När Automatisk telefonsynk är inställt på På:**  
När en telefon paras ihop med systemet importeras innehållet i telefonboken och samtalshistoriken automatiskt.

## ■ Ändra inställningen Automatisk telefonsynk

1. Gå till telefonens inställningsskärm.  
► **Telefoninställningsskärm** S. 365
2. Välj **Automatisk telefonsynk**.



3. Välj **På** eller **Av**.

## ► Automatisk import av mobiltelefonens telefonbok eller samtalshistorik

När du väljer en person från telefonboken i mobiltelefonens telefonbok, visas upp till tre olika kategoriikoner. Ikonerna visar vilka typer av nummer som har lagrats under det namnet.

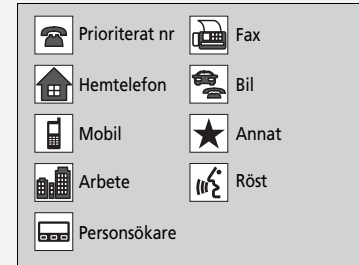

På vissa telefoner är det inte möjligt att importera kategoriikoner till systemet.

Telefonboken uppdateras efter varje anslutning. Samtalshistoriken uppdateras efter varje anslutning eller samtal.

## Kortnummer

Upp till 20 kortnummer per telefon kan sparas.

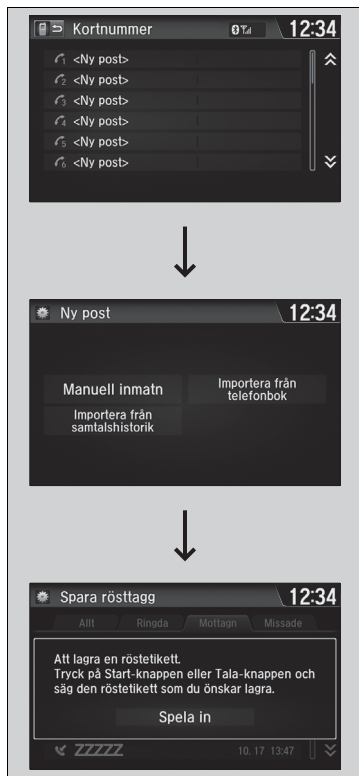

Så här sparar du kortnummer:

- Gå till telefonens menyskärm.  
 ► **Skärmen Telefonmeny S. 367**
- Välj **Kortnummer**.
- Välj **Ny post**.
- Välj en plats för att välja ett nummer.  
 Under **Importera från samtalshistorik**:  
 ► Välj önskat nummer från samtalshistoriken.  
 Från **Manuell inmatning**:  
 ► Mata in numret för hand.  
 Under **Importera från telefonbok**:  
 ► Välj önskat nummer från den anslutna mobiltelefonens importerade telefonbok.
- När kortnumret har sparats ombeds du skapa en rösttagg för numret. Välj **Ja** eller **Nej**.
- Välj **Spela in** för att spara en rösttagg för kortnummerposten.  
 ► Använd -knappen och följ anvisningarna för att spara en rösttagg för kortnummerposten.

## Kortnummer

När en rösttagg är minneslagrad, tryck på -knappen för att ringa numret med hjälp av rösttaggen. Säg rösttaggens namn.



### ■ Så här lägger du till en rösttagg för ett sparat kortnummer:

1. Gå till telefonens inställningsskärm.  
▶ **Telefoninställningsskärm** S. 365
2. Välj **Redigera kortnummer**.
3. Välj ett befintligt kortnummer.  
▶ Välj **Redigera** från popupmenyn.
4. Välj **Rösttagg**.  
▶ Välj **Spela in** från popupmenyn.
5. Välj **Spela in** för att spara rösttaggen.
6. Använd -knappen och följ anvisningarna för att skapa rösttaggen.

### ■ Så här tar du bort rösttaggar

1. Gå till telefonens inställningsskärm.  
▶ **Telefoninställningsskärm** S. 365
2. Välj **Redigera kortnummer**.
3. Välj ett befintligt kortnummer.  
▶ Välj **Redigera** från popupmenyn.
4. Välj **Rösttagg**.  
▶ Välj **Rensa** från popupmenyn.
5. Ett bekräftelsemeddelande visas på skärmen.  
Välj **Ja**.

### ✕ Kortnummer

Använd inte duplicerade rösttaggar.  
Undvik att använda "hem" som en rösttagg.  
Det är lättare för systemet att känna igen ett längre namn.  
Använd t.ex. "Jan Andersson" istället för "Jan".



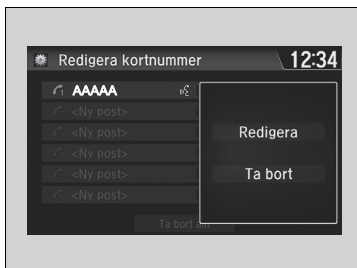

### ■ Redigera ett kortnummer

1. Gå till telefonens inställningsskärm.  
 ► **Telefoninställningsskärm** S. 365
2. Välj **Redigera kortnummer**.
3. Välj ett befintligt kortnummer.  
 ► Välj **Redigera** från popupmenyn.
4. Välj en inställning du vill använda.

### ■ Ta bort ett kortnummer

1. Gå till telefonens inställningsskärm.  
 ► **Telefoninställningsskärm** S. 365
2. Välj **Redigera kortnummer**.
3. Välj ett befintligt kortnummer.  
 ► Välj **Ta bort** från popupmenyn.
4. Ett bekräftelsemeddelande visas på skärmen.  
 Välj **Ja**.

## Ringa samtal

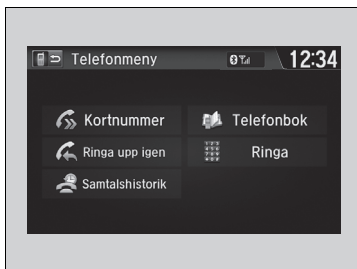

Du kan ringa samtal genom att mata in telefonnumret, välja numret i en importerad telefonbok eller samtalshistorik, via kortnummer eller med hjälp av återuppringsfunktionen.

### ►► Ringa samtal

Rösttaggade kortnummer kan slås med hjälp av röstkommandon från de flesta skärmar.  
 Tryck på -knappen och säg rösttaggens namn.

När samtalet har kopplats hör du personen som du har ringt upp i ljudanläggningens högtalare.



### ■ Så här ringer du samtal från en importerad telefonbok

1. Gå till telefonens menyskärm.
  - Skärmen **Telefonmeny** S. 367
2. Välj **Telefonbok**.
3. Välj ett namn.
  - Du kan också söka på bokstav. Välj **Sök**.
  - Använd tangentbordet på pekskärmen för att ange bokstäver.
4. Välj ett nummer.
  - Uppringningen sker automatiskt.

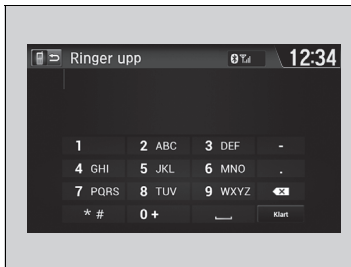

### ■ Så här ringer du samtal genom att välja ett telefonnummer

1. Gå till telefonens menyskärm.
  - Skärmen **Telefonmeny** S. 367
2. Välj **Ring**.
3. Välj ett nummer.
  - Använd tangentbordet på pekskärmen för att ange siffror.
4. Välj **Klart**.
  - Uppringningen sker automatiskt.

### ☒ Så här ringer du samtal från en importerad telefonbok

Denna funktion är avaktiverad när fordonet är i rörelse. Du kan dock ringa upp ett sparad rösttaggat kortnummer med röstkommandon.

- **Begränsningar för manuell användning** S. 364
- **Kortnummer** S. 374

### ☒ Så här ringer du samtal genom att välja ett telefonnummer

Denna funktion är avaktiverad när fordonet är i rörelse. Du kan dock ringa upp ett sparad rösttaggat kortnummer med röstkommandon.

- **Begränsningar för manuell användning** S. 364
- **Kortnummer** S. 374

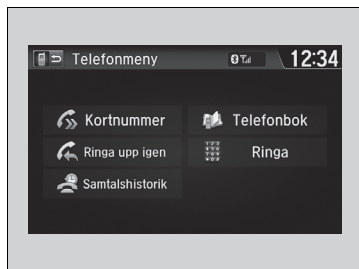

■ Så här ringer du samtal med hjälp av återuppringsfunktionen:

1. Gå till telefonens menyskärm.  
 ► Skärmen **Telefonmeny** S. 367
2. Välj **Ringa upp igen**.  
 ► Uppringningen sker automatiskt.

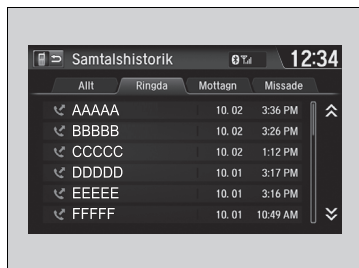

■ Så här ringer du samtal med hjälp av samtalshistoriken

- Samtalshistoriken sparas i **Alla, Uppringda, Mottagna** och **Missade**.
1. Gå till telefonens menyskärm.  
 ► Skärmen **Telefonmeny** S. 367
  2. Välj **Samtalshistorik**.
  3. Välj **Alla, Uppringda, Mottagna** eller **Missade**.
  4. Välj ett nummer.  
 ► Uppringningen sker automatiskt.

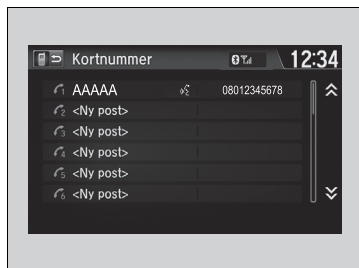

■ Så här ringer du samtal med hjälp av kortnummer

1. Gå till telefonens menyskärm.  
 ► Skärmen **Telefonmeny** S. 367
2. Välj **Kortnummer**.
3. Välj ett nummer.  
 ► Uppringningen sker automatiskt.

► Så här ringer du samtal med hjälp av återuppringsfunktionen:

Tryck och håll ner -knappen för att ringa upp det senaste numret du ringde i telefonens samtalshistorik.

► Så här ringer du samtal med hjälp av samtalshistoriken

I samtalshistoriken visas de 20 senast ringda, mottagna eller missade samtalen.  
 (Visas endast när en telefon är ansluten till systemet.)

► Så här ringer du samtal med hjälp av kortnummer

När en rösttagg är minneslagrad, tryck på -knappen för att ringa numret med hjälp av rösttaggen.  
 ► **Kortnummer** S. 374

Alla rösttaggade kortnummer kan slås med hjälp av röstkommandon på alla skärmar.  
 Tryck på -knappen och följ anvisningarna.

## Ta emot ett samtal

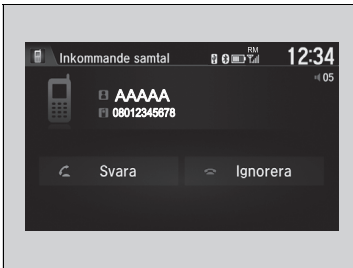

Vid inkommande samtal ljuder en signal och skärmen **Inkommande samtal** visas.

Tryck på  för att svara.

Tryck på  för att trycka bort eller avsluta samtalet.

## Alternativ under samtal

Följande alternativ är tillgängliga under samtal.

**Tyst:** stäng av mikrofonen så att den du talar med inte kan höra din röst.

► Ikonen för tyst läge visas när **Tyst** har valts. Välj **Tyst** på nytt för att stänga av funktionen.

**Vidarekoppla:** Vidarekoppla ett samtal från systemet till telefonen.

**Tonvalssignaler:** skicka nummer under samtal. Detta är praktiskt när du ringer till ett menystyrt telefonsystem.

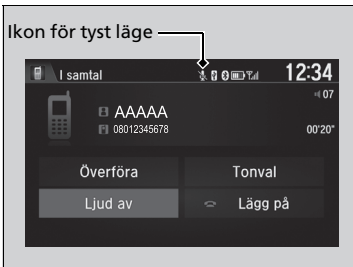

De tillgängliga alternativen visas på nedre delen av skärmen.

Välj alternativet.

► Ikonen för tyst läge visas när **Tyst** har valts.

Välj **Tyst** på nytt för att stänga av funktionen.



## ☒ Ta emot ett samtal

Samtal väntar

Tryck på  för att parkera det nuvarande samtalet och besvara ett inkommande samtal.

Tryck på  igen för att återgå till det parkerade samtalet. Välj **Ignorera** för att avvisa det inkommande samtalet om du inte vill besvara det.

Tryck på  om du vill avsluta det nuvarande samtalet.

Du kan välja ikonerna på pekskärmen i stället för  och -knapparna.

## ☒ Alternativ under samtal

**Tonvalssignaler:** tillgängligt på vissa modeller.

Du kan välja ikonerna på pekskärmen.



# Köra

I det här kapitlet beskrivs körning och tankning.

<b>Före körning</b> .....	382
<b>Använda släpvagn</b> .....	386
<b>Vid körning</b>	
Modeller utan nyckelfritt system	
Starta motorn .....	392
Modeller med nyckelfritt system	
Starta motorn .....	395
Försiktighetsåtgärder under körning .....	399
Steglös växellåda* .....	401
Modeller med kontinuerligt variabel transmission	
Växla .....	402
Modeller med manuell växellåda	
Växla .....	407
Modeller med kontinuerligt variabel transmission	
Automatiskt tomgångsstopp .....	410

Modeller med manuell växellåda	
Automatiskt tomgångsstopp .....	415
Farthållare .....	420
Justerbar hastighetsbegränsare .....	423
Intelligent hastighetsbegränsare .....	427
Framre kollisionssvarnare* .....	434
Filbytesvarnare* .....	438
System för vägmärkesigenkänning* .....	442
Stabiliseringssystem (VSA) .....	446
Aktiv väghållningsassistent .....	448
Däcktrycksvarningssystem .....	449
Justera spridningen av strålkastarnas ljuskägla .....	451
<b>Bromsning</b>	
Bromssystem .....	453
Låsningfria bromsar (ABS) .....	455

Nödbromssystemet .....	456
Aktivt City-bromssystem .....	457
Nödstoppsignal .....	462
<b>Parkera fordonet</b>	
Vid stillastående .....	463
Parkeringssensorsystem* .....	464
<b>Backkamera med multiviy*</b>	
Om din backkamera med multiviy .....	469
<b>Tankning</b>	
Bränsleinformation .....	471
Tankning .....	472
<b>Bränsleekonomi och CO<sub>2</sub>-utsläpp</b>	
Förbättrar bränsleekonomin och en minskning av CO <sub>2</sub> -utsläpp .....	473

\* Ej tillgängligt på alla modeller

## Förberedelser för körning

Kontrollera följande innan du börjar köra.

### Utvändiga kontroller

- Se till att det inte finns något på rutorna, sidospeglarna, utvändiga lampor eller andra delar på bilen.
  - ▶ Ta bort all frost, snö och is.
  - ▶ Ta bort all snö på taket eftersom den annars kan glida ner på vindrutan och skymma sikten när du kör. Om snön har frusit till is väntar du tills den har töat innan tar bort den.
  - ▶ Var försiktig när du tar bort is runt hjulen så att du inte skadar hjulet eller hjulkomponenter.
- Se till att motorhuven är ordentligt stängd.
  - ▶ Om motorhuven öppnas under körning kommer sikten framåt att skymmas.
- Kontrollera att däcken är i bra skick.
  - ▶ Kontrollera lufttrycken i däcken och att de inte uppvisar tecken på skador eller kraftigt slitage.
    - ▶ **Kontrollera och underhålla däck** S. 515
- Se till att det inte finns några personer eller föremål bakom eller omkring bilen.
  - ▶ Tänk på att det finns dolda punkter när du sitter i bilen.

### Utvändiga kontroller

#### OBS

När dörrarna frusit i stängt läge, använd varmvatten omkring dörren för att smälta isen. Försök inte tvinga upp dem eftersom det kan skada gummilisterna omkring dörrarna. När du fått upp dörren, torka bort vattnet för att undvika att det fryser igen.

Häll inte varmvatten i låscylindern. Om vattnet fryser i nyckelhålet kommer du inte att kunna sätta i nyckeln.

Värme från motorn och avgasröret kan antända lättantändligt material som lämnats kvar under motorhuven och orsaka en brand. Om fordonet stått parkerat under en längre tid, ska du inspektera det och avlägsna allt ansamlat skräp, t.ex. torrt gräs och torra löv, som har fallit ned eller har tagits dit av ett djur som byggt bo. Kontrollera även att det inte finns lättantändligt material under motorhuven som har lämnats kvar i samband med underhåll på fordonet.

## Invändiga kontroller

- Förvara och säkra alla föremål i bilen på rätt sätt.
  - ▶ Om du har för mycket bagage eller lastar det på fel sätt kan det påverka fordonets köregenskaper, stabilitet, bromssträcka och däck och göra det osäkert.
    - ▣ **Lastbegränsningar** S. 385
- Stapla inte föremål över ryggstödens höjd.
  - ▶ Det kan skymma sikten och föremålen kan slungas framåt vid en plötslig inbromsning.
- Lasta inget i fotutrymmena fram. Se till att golvmattan sitter fast ordentligt\*.
  - ▶ Ett föremål eller en matta som ligger lös kan komma i vägen för gas-eller bromspedalen under körning.
- Om du har husdjur i bilen ska du inte låta dem röra sig fritt.
  - ▶ De kan påverka din koncentration som förare och leda till kollisioner.
- Stäng alla dörrar och bakluckan ordentligt.
- Ställ in sätet ordentligt.
  - ▶ Ställ in nackstödet.
    - ▣ **Ställa in sätena** S. 187
    - ▣ **Justera framsätenas nackstöd** S. 193
- Ställ in backspeglar och ratt så att de passar din körställning.
  - ▶ Justera dem när du har rätt körställning.
    - ▣ **Ställa in speglarna** S. 185
    - ▣ **Justera ratten** S. 184

\* Ej tillgängligt på alla modeller

## Invändiga kontroller

Strålkastarna ställs in på fabriken och behöver vanligtvis inte justeras. Om du regelbundet kör med tung last i bagageutrymmet eller drar släp ska du dock låta en återförsäljare eller behörig mekaniker göra om inställningen.

### Modeller med halogenstrålkastare

Du kan själv justera halvljusets strålkastarvinkel.

#### ▣ **Strålkastarjustering\*** S. 174

### Modeller med LED-strålkastare

Ditt fordon är utrustat med en automatisk strålkastarjustering som automatiskt reglerar halvljusets vertikala vinkel.



- Se till att föremål som ligger på golvet bakom framsätena inte kan rulla in under sätena.
  - De kan annars påverka förarens förmåga att använda pedalerna eller justeringen av sätena.
- Alla i fordonet måste bära säkerhetsbälte.
  - 📌 **Spänna fast säkerhetsbältet** S. 42
- Kontrollera att indikatorerna på instrumentpanelen tänds när du startar motorn och slocknar strax därefter.
  - Låt alltid en återförsäljare kontrollera fordonet om ett problem indikeras.
    - 📌 **Indikatorer** S. 86

## Lastbegränsningar

När du lastar bagage får fordonets totala vikt, inklusive passagerare och bagage, inte överskrida den maximalt tillåtna vikten.

➤ **Specifikationer** S. 590

Belastningen på fram- och bakaxeln får inte heller överskrida den maximala tillåtna axelvikten.

➤ **Specifikationer** S. 590

### ⓘ Lastbegränsningar

## VARNING

Överlastning och felaktig lastning kan påverka fordonets köregenskaper och stabilitet orsaka en kollision med allvarliga skador eller dödsfall som följd.

Iaktta alla viktgränser och andra riktlinjer för lastning i denna handbok.

## Förberedelser för körning med släp

### Lastgränser för släp

Fordonet kan användas för att dra ett släp om du är nogra med lastgränserna, använder rätt utrustning och följer riktlinjerna för bogsering. Kontrollera lastgränserna innan du kör.

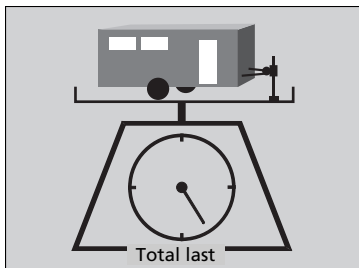

#### ■ Total släpvtikt

Överskrid inte den maximala dragvikten för släpvagnen och dragkroken (med/utan bromsar), bagaget och allt i eller på släpvagnen.

Körning med last som överskrider den maximala dragvikten kan allvarligt påverka fordonets köregenskaper och prestanda och kan dessutom skada motorn och drivlinan.

Varje viktgräns beräknas baserat på följande villkor:

- Passagerare fyller sätena i bilen framifrån och bak

Eventuell extra vikt, bagage eller tillbehör minskar den maximala släpvtiktens vikt och maximalt kultryck.

### Lastgränser för släp

## ⚠ VARNING

Om du överskrider lastgränsen eller lastar fordon och släp på fel sätt kan det orsaka en olycka som kan resultera i allvarliga skador eller dödsfall.

Kontrollera lastningen av fordonet och släpet nogra innan du börjar köra.

Kontrollera att lasten ligger inom viktgränsen på en allmän våg.

Om du inte har tillgång till en allmän våg lägger du ihop vikten på bagaget med vikten på släpet (enligt tillverkarens uppgift) och kultrycket (belastningen på dragkroken).

#### Inkörning

Undvik att dra släp med fordonet under de första 1 000 km.

Överskrid aldrig den maximala dragvikten eller specifika lastgränser.

➤ **Specifikationer** S. 593

Om du drar en släpvagn i bergsområden ska du minska den kombinerade fordons- och släpvtikten med 10 % från den maximala dragvikten för varje 1 000 meter över havet.

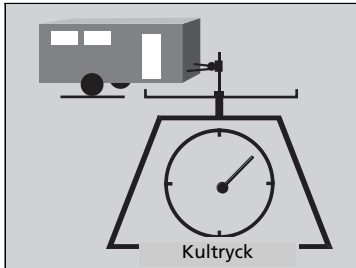

### ■ Kultryck

Släpvagnens kultryck får aldrig överstiga 95 kg. Detta är den vikt som släpet lägger på dragkroken när det är fullastat. Som en tumregel för släpvikter på under 450 kg gäller att kultrycket ska vara 10 procent av släpvagnens totala vikt.

- För högt kultryck minskar framdäckens väggrepp och styrning. För lågt kultryck kan göra släpvagnen instabil och få den att kränga.
- Du åstadkommer ett lämpligt kultryck genom att börja med att placera 60% av lasten i släpets främre ände och 40% mot den bakre änden. Ändra om lasten efter behov.

## ■ Drag och tillbehör

Dragutrustning ska anpassas efter släpets storlek, lastens storlek och var du kör.

### ■ Dragkrokar

Dragkrokan måste vara en godkänd typ och ordentligt monterad i underredet på fordonet.

### ■ Säkerhetsvagnar

Använd alltid säkerhetsvagnar när du drar ett släp. Se till att slacket är tillräckligt stort för att du ska kunna svänga i korsningar utan problem, men låt dem inte släpa i marken.

### ■ Släpbromsar

Om du funderar på att använda ett bromsat släp ska du se till att använda ett släp med elektroniskt styrda bromsar. Försök inte ansluta släpet till fordonets hydraulsystem. Försök inte koppla en släpvagnsbroms till bilens hydrauliska system, oavsett hur bra det tycks fungera, eftersom det försämrar bromseffektiviteten och skapar en potentiell risk.

### ■ Ytterligare dragutrustning

Det kan finnas särskilda bestämmelser om särskilda sidospeglar vid körning med släp. Även om det inte krävs där du bor, bör du montera extra speglar om sikten är begränsad på något sätt.

### ■ Släpbelysning

Släpets belysning och utrustning måste överensstämma med bestämmelserna i landet där du kör. Kontakta närmaste återförsäljare eller uthyrare av släp för information om vad som gäller i det område eller land där du planerar att köra med släpet.

## ►► Drag och tillbehör

Se till att all utrustning är korrekt installerad och underhållen samt att den överensstämmer med bestämmelserna i landet där du kör.

Kontakta släpvagnens tillverkare för korrekt installation och inställning av utrustningen. Felaktig installation och inställningar kan påverka fordonets manövrering, stabilitet och bromsprestanda.

Kontakta en återförsäljare eller uthyrare av släp och hör vilken utrustning som rekommenderas eller krävs för dina bogseringsändamål.

Belysning och kablage på ett släp kan variera med typ och märke. Om en kontakt behövs ska den monteras av en behörig tekniker.

## Säker körning med släp

### Saker du behöver veta innan du kör med släp

- Lämna in släpet på service och håll det i gott skick.
- Kontrollera att alla vikter och all last i fordonet och på släpet inte överskrider den tillåtna gränsen.
  - ▣ **Lastgränser för släp** S. 386
- Koppla dragkrok, säkerhetsvajer och övriga nödvändiga detaljer på släpet på ett säkert sätt.
- Lasta och surra all last ordentligt så att den inte kommer i rörelse när du kör.
- Kontrollera att belysning och bromsar på släpet fungerar ordentligt.
- Kontrollera ringtrycket på släpet (även reservdäcket).
- Kontrollera gällande bestämmelser för maxhastighet och andra restriktioner för fordon som drar släp. Om du kommer att köra genom flera olika länder ska du kontrollera de enskilda ländernas bestämmelser innan du ger dig av eftersom de kan variera.
- Stäng av det automatiska systemet för tomgångsstopp med hjälp av OFF-knappen för automatiskt tomgångsstopp. Släpets vikt kan påverka fordonets bromsförmåga om det automatiska tomgångsstoppet aktiveras i en backe när man drar ett släp.

### ▣ Säker körning med släp

Den högsta tillåtna hastigheten vid körning med släpvagn är 80 km/h i Sverige, men kan vara högre i andra länder.

#### Parkering

Utöver normala försiktighetsåtgärder ska du lägga klossar för samtliga hjul på släpet.

Vid körning i uppförsbacke bör inte lutningen överstiga 12%. Följ anvisningarna och rekommendationerna i fråga om lämpliga vägar för körning med släp.

När du blir omkörd av stora fordon kan detta ge upphov till vinddrag som får släpet att wobbla. Håll en konstant hastighet och styr rakt fram.

Kör alltid långsamt och ta gärna någon till hjälp när du backar.

## Hastighet och växling vid bogsering

- Kör långsammare än normalt.
- Lyd hastighetsbegränsningar för fordon med släp.

### Modeller med kontinuerligt variabel transmission

- Använd växelläge **D** vid bogsering av släp på plan mark.

### Modeller med manuell växellåda

- Upp- eller nedväxlingsindikatorn tänds vid den bästa tidpunkten för upp- eller nedväxling för bästa bränsleekonomi.

## Hastighet och växling vid bogsering

Vid bogsering av en släpvagn med fast sida (t.ex. en husvagn) ska du aldrig köra fortare än 88 km/h (dock inte högre än 80 km/h i Sverige). Vid högre hastigheter kan släpvagnen börja vingla eller påverka fordonets köregenskaper.

### Modeller med manuell växellåda

Nedväxlingsindikatorn kommer att rekommendera dig att växla ned till ettans växel. Det är upp till dig växla ned till ettan för att öka motorbromsningen. Undvik plötslig motorbromsning.

Rådande väglag och trafikförhållanden kan kräva att du växlar vid andra tidpunkter än dem som indikeras.

## Svänga och bromsa

- Sväng långsammare och med en större svängradie än normalt.
- Räkna med längre bromstid och bromssträcka.
- Undvik plötsliga inbromsningar eller svängar.

## Körning i kuperad terräng

- Håll noggrann uppsikt på indikatorn för hög oljetemperatur. Om lampan fortsätter att lysa, stäng av värme- och kylsystemet\*/klimatanläggningen\* och minska hastigheten. Kör säkert åt sidan och låt motorn svalna vid behov.

### Modeller med kontinuerligt variabel transmission

- Växla till **S**-läge och använd växlingspaddeln för att växla ned vid körning i utförsbacke. Detta bidrar till att öka motorbromseffekten och förhindrar att bromssystemet överhettas.

\* Ej tillgängligt på alla modeller



Modeller utan nyckelfritt system

## Starta motorn

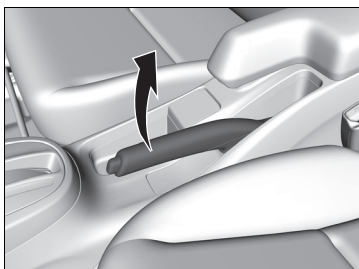

1. Kontrollera att handbromsen är åtdragen.

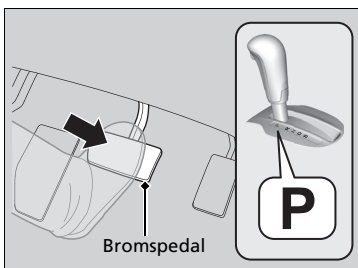

Modeller med kontinuerligt variabel transmission

2. Kontrollera att växelväljaren står i läge **P** och trampa sedan ner bromsen.

- ▶ Det går även att starta i **N**, men det är säkrare att starta i läge **P**.

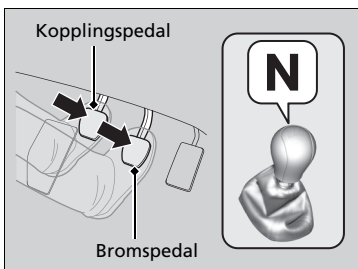

Modeller med manuell växellåda

2. Kontrollera att växelväljaren står i läge **N**.  
Trampa sedan på bromsen med högerfoten och på kopplingen med vänsterfoten.
- ▶ Kopplingen måste vara helt i botten för att motorn ska starta.

### Starta motorn

Håll bromspedalen ordentligt nedtrampad när du startar motorn.

Motorn är mer svårstartad i kall väderlek och i den tunnare luften på höjder över 2 400 m.ö.h.

När du startar motorn i kall väderlek ska du stänga av alla elektriska tillbehör som belysning, värme- och kylsystem\*/ klimatanläggning\* och eluppvärmd bakruta, för att minska batteriförbrukningen.

Låt en återförsäljare kontrollera fordonet om avgassystemet låter onormalt eller om du känner avgaslukt i kupén. Det kan ha uppstått ett problem med motorn eller avgassystemet.

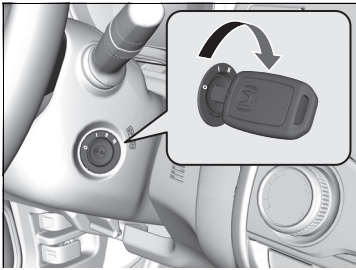

Alla modeller



3. Vrid om tändningslåset till läge START  utan att trampa på gaspedalen.

■ Stänga av motorn

Du kan bara stänga av motorn när fordonet står helt stilla.

■ Köra iväg

Modeller med kontinuerligt variabel transmission

1. Håll högerfoten på bromsen och lossa handbromsen. Kontrollera att indikatorn för parkeringsbromsen och bromssystemet släckts.  
➔ **Handbroms** S. 453
2. Lägg växelspaken i läge . Välj  om du ska backa.
3. Släpp försiktigt upp bromspedalen och gasa för att köra iväg.

▶▶ Starta motorn

- Håll inte tändningsnyckeln i läge START  i mer än 10 sekunder.
- Om motorn inte startar direkt, vänta i minst 30 sekunder före nytt startförsök.
  - Om motorn startar, men stannar omedelbart ska du vänta i minst 30 sekunder innan du upprepar steg 3 samtidigt som du trampar lätt på gaspedalen.  
Släpp upp gaspedalen när motorn startar.

Startspärrsystemet skyddar bilen mot stöld. Om en felaktigt kodad enhet används, spärras motorns bränslesystem.

➔ **Startspärrsystem** S. 159

▶▶ Köra iväg

Modeller med manuell växellåda

Om motorn tjuvstannar, tryck ned kopplingspedalen helt inom tre sekunder.  
Motorn kan starta igen automatiskt under vissa förhållanden. I annat fall, följ standardproceduren.

### ■ Hjälpsystemet för start i backe

Hjälpsystem vid start i backe bromsar fordonet under kort tid för att förhindra att det kommer i rullning i backar och sluttningar när man flyttar foten från broms- till gaspedalen.

#### Modeller med manuell växellåda

Trampa ned kopplingspedalen och lägg i någon av framåtväxlarna när du står i uppførsbacke, eller **R** i nedførsbacke, och släpp sedan upp bromspedalen.

#### Modeller med kontinuerligt variabel transmission

Ställ växelspaken i läge **D** eller **S** när du står i uppførsbacke, eller **R** i nedførsbacke, och släpp sedan upp bromspedalen.

### » Hjälpsystemet för start i backe

Det är inte säkert att hjälpsystemet för start i backe förhindrar fordonet från att komma i rullning i mycket branta eller hala backar, och det fungerar inte i svaga lutningar.

Hjälpsystemet för start i backe ersätter inte handbromsen.

Hjälpsystemet för start i backe fungerar även när VSA-systemet är avstängt.

Modeller med nyckelfritt system

## Starta motorn

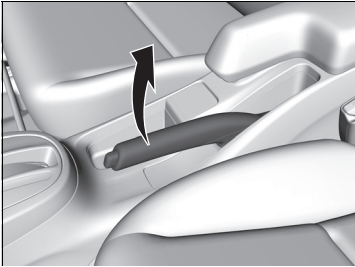

1. Kontrollera att handbromsen är åtdragen.

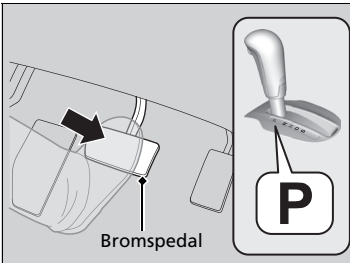

Modeller med kontinuerligt variabel transmission

2. Kontrollera att växelväljaren står i läge **P** och trampa sedan ner bromsen.
  - Det går även att starta i **N**, men det är säkrare att starta i läge **P**.

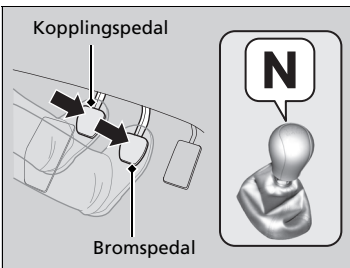

Modeller med manuell växellåda

2. Kontrollera att växelväljaren står i läge **N**. Trampa sedan på bromsen med högerfoten och på kopplingen med vänsterfoten.
  - Kopplingen måste vara helt i botten för att motorn ska starta.

### ►► Starta motorn

Håll bromspedalen ordentligt nedtrampad när du startar motorn.

Motorn är mer svårstartad i kall väderlek och i den tunnare luften på höjder över 2 400 m.ö.h.

När du startar i kall väderlek ska du stänga av alla elektriska tillbehör som belysning, klimatanläggning och bakrutans uppvärmning för att minska batteriförbrukningen.

Låt en återförsäljare kontrollera fordonet om avgassystemet låter onormalt eller om du känner avgasluk i kupén. Det kan ha uppstått ett problem med motorn eller avgassystemet.

Startspärrsystemet skyddar bilen mot stöld. Om en felaktigt kodad enhet används spärras motorns bränslesystem.

► **Startspärrsystem** s. 159

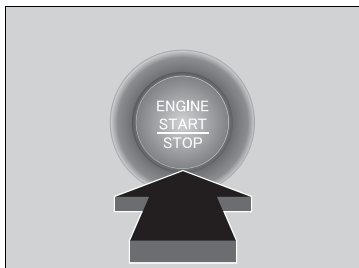

Alla modeller

3. Tryck på **ENGINE START/STOP** utan att trampa ner gaspedalen.

►► Starta motorn

För den nyckelfria fjärrsändaren i närheten av **ENGINE START/STOP**-knappen om batteriet i fjärrsändaren håller på att ta slut.

- ❑ Om batteriet i den nyckelfria fjärrkontrollen är svagt S. 560

Det kan hända att motorn inte startar om den nyckelfria fjärrkontrollen utsätts för starka radiovågor.

Tryck inte ned **ENGINE START/STOP**-knappen för att starta motorn.

Om motorn inte startar, vänta i minst 30 sekunder före nytt startförsök.

## Stänga av motorn

Du kan bara stänga av motorn när fordonet står helt stilla.

### Modeller med kontinuerligt variabel transmission

1. Ställ växelväljaren i läge **P**.
2. Tryck på **ENGINE START/STOP**-knappen.

### Modeller med manuell växellåda

- Om växelväljaren står i läge **N**, tryck på **ENGINE START/STOP**-knappen.
- Om växelväljaren står i ett annat läge än **N** trampar du ner kopplingen och trycker sedan på **ENGINE START/STOP**-knappen.

## Köra iväg

### Modeller med kontinuerligt variabel transmission

1. Håll högerfoten på bromsen och lossa handbromsen. Kontrollera att indikatorn för parkeringsbromsen och bromssystemet släckts.  
 ➔ **Handbroms** S. 453
2. Lägg växelspaken i läge **D**. Välj **R** om du ska backa.
3. Släpp försiktigt upp bromspedalen och gasa för att köra iväg.

### ☞ Köra iväg

#### Modeller med manuell växellåda

Om motorn tjuvstannar, tryck ned kopplingspedalen helt inom tre sekunder.

Motorn kan starta igen automatiskt under vissa förhållanden. I annat fall, följ standardproceduren.

### ■ Hjälpsystemet för start i backe

Hjälpsystem vid start i backe bromsar fordonet under kort tid för att förhindra att det kommer i rullning i backar och sluttningar när man flyttar foten från broms- till gaspedalen.

#### Modeller med kontinuerligt variabel transmission

Ställ växelspaken i läge **D** eller **S** när du står i uppförsbacke, eller **R** i nedförsbacke, och släpp sedan upp bromspedalen.

#### Modeller med manuell växellåda

Trampa ned kopplingspedalen och lägg i någon av framåtväxlarna när du står i uppförsbacke, eller **R** i nedförsbacke, och släpp sedan upp bromspedalen.

### ⌘ Hjälpsystemet för start i backe

Det är inte säkert att hjälpsystemet för start i backe förhindrar fordonet från att komma i rullning i mycket branta eller hala backar, och det fungerar inte i svaga lutningar.

Hjälpsystemet för start i backe ersätter inte handbromsen.

Hjälpsystemet för start i backe fungerar även när VSA-systemet är avstängt.

## Försiktighetsåtgärder under körning

### Körning i regn

Undvik att köra i djupt vatten och på översvämmade gator. Det kan skada motorn och orsaka fel på elkomponenter.

### » Försiktighetsåtgärder under körning

**FÖRSIKTIGHET:** Kör inte på vägar med djupt vatten. Att köra genom djupt vatten skadar motorn och elsystemet och leder till haveri.

#### OBS

Växla inte samtidigt som du gasar. Transmissionen kan skadas.

#### OBS

Om du upprepade gånger vrider på ratten i extremt låg körhastighet, eller håller ratten i fullt rattutslag (åt höger eller vänster), kan det elektriska servostyrningssystemet (EPS) överhettas. Systemet går in i ett skyddsläge som begränsar dess funktion. Det går allt trögare att vrida på ratten. När systemet svalnar återställs EPS-systemet. Upprepad användning under sådana förhållanden kan i längden skada systemet.

Om tändningslåset under färd vrids till läge ACCESSORY **I**, så stängs motorn av och alla styr- och bromsstödsfunktioner slutar fungera, vilket gör det svårare att hålla fordonet under kontroll.

Ställ inte växelväljaren i läge **N** eftersom du då inte kan motorbromsa (eller accelerera).

\*1: Modeller med nyckelfritt system har en **ENGINE START/STOP**-knapp istället för tändningslås.



## ■ Övriga försiktighetsåtgärder

Om du kör emot något hårt med underredet, stanna på en säker plats. Kontrollera om underredet är skadat. Kontrollera även om det finns något vätskeläckage.

## ▣ Försiktighetsåtgärder under körning

Under de första 1 000 km ska du undvika hastiga accelerationer och fullt gaspådrag för att inte skada motorn eller drivlinan.

Undvik häftiga inbromsningar under fordonets första 300 km. Denna försiktighetsåtgärd gäller också när du byter bromsbeläggen.

### OBS

Följande kan skada den undre spoilern:

- Parkering vid ett parkeringsfundament
- Parallell parkering längs vägrenen
- Körning ned mot botten av en backe
- Körning upp eller ned för en annan vägbeläggning (såsom en vägren)
- Körning på en ojämn eller gropig väg
- Körning på väg med djupa gropar

## Steglös växellåda\*

---

### ■ Krypkörning

Motorn går på ett högre tomgångsvarvtal och krypkörningen ökar.  
Håll bromsen stadigt nedtrampad när du står stilla.

### ■ Nedväxling

Om gaspedalen trampas ner snabbt vid körning i uppförsbacke kan det leda till att transmissionen växlar ner till en lägre växel, vilket leder till oväntad ökning i hastighet. Gaså försiktigt, i synnerhet vid halt väglag och i kurvor.

Modeller med kontinuerligt variabel transmission

## Växla

Växla efter vad omständigheterna kräver när du kör.

### ■ Växelspakslägen

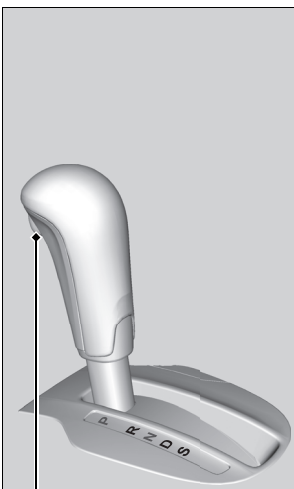

Frigöringsknapp

<b>P</b>	<b>Parkering</b> Används vid parkering och start av motorn
<b>R</b>	<b>Backläge</b> Används vid backning
<b>N</b>	<b>Neutralläge</b> Växellådan är inte låst
<b>D</b>	<b>Körläge</b> Används: <ul style="list-style-type: none"><li>• För normal körning</li><li>• Tillfällig körning i 7-växlat manuellt växelläge</li></ul>
<b>S</b>	<b>Körläge (S)</b> Används: <ul style="list-style-type: none"><li>• För bättre acceleration</li><li>• För ökad motorbromsning</li><li>• Vid körning uppför eller nedför backar</li><li>• Vid körning med 7-växlat manuellt växelläge</li></ul>

### » Växelspakslägen

#### Modeller utan nyckelfritt system

Det går inte att vrida tändningslåset till LÅST [0] och ta ut nyckeln om inte växelspaken är i läge [P].

#### Modeller med nyckelfritt system

Det går inte att ändra tändningsläsläget från PÅ till FORDON (LÅST) om inte väljarspaken är i [P].

Bilen kan röra sig något framåt även i läge [N] när motorn är kall.

Trampa hårt på bromspedalen och dra åt handbromsen vid behov.

Vid växling i extremt låga temperaturer (-30 °C), kan det förekomma en kort fördröjning innan växelläget visas. Kontrollera alltid du har rätt växel ilagd innan du kör iväg.

## Manövrering av växelspaken

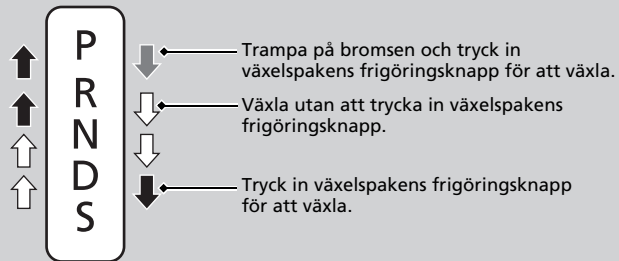
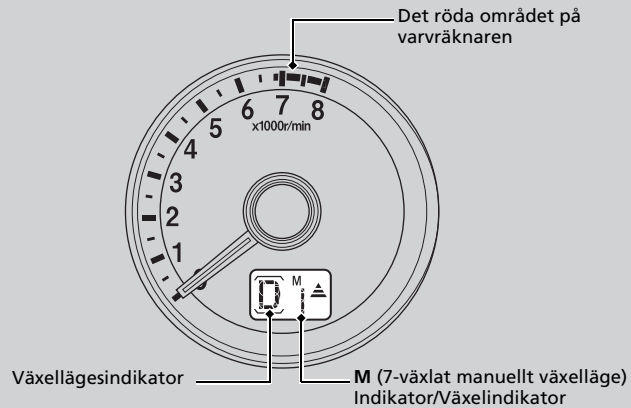

## Manövrering av växelspaken

### OBS

När du flyttar växelspaken från läge **D** till läge **R** och vice versa ska bilen stå helt stilla och du hålla bromspedalen nedtrampad.

Om du flyttar växelspaken innan bilen står helt stilla kan det skada transmissionen.

Kontrollera växelspakens läge med hjälp av växellägesindikatorn innan du kör iväg.

Om växellägsindikatorn blinkar vid körning, oavsett växelläge, är det problem med transmissionen.

Undvik plötslig acceleration och låt en återförsäljare titta på växellådan så snart som möjligt.

Bränsletillförseln kan stoppas om motorn övervarvas (varvmätaren går in i eller över den röda zonen). Om det händer kan du känna ett lätt ryck.

Det kanske inte går att flytta växelspaken om du trampar på bromspedalen medan du håller frigöringsknappen intryckt på växelspaken.

Tryck först ned bromspedalen.

## ■ 7-växlat manuellt växelläge

Använd växlingspaddlarna för att växla mellan 1:ans och 7:ans växel utan att ta händerna från ratten. Transmissionen växlar till det 7-växlade manuella växelläget när du drar i en växlingspaddel under körning. Detta läge är praktiskt när motorbroms krävs.

### ■ När växelspaken står i läge **D**:

Växlingsläget går tillfälligt in i 7-växlat manuellt växelläge och växels nummer visas i växelindikatorn.

7-växlad manuell växling avbryts automatiskt om man kör med konstant hastighet eller accelererar, och växels nummer i växelindikatorn släcks.

Man kan avbryta det här läget genom att dra i **+** växlingspaddeln några sekunder.

7-växlad manuell växling är särskilt användbart när du ska sänka fordonets hastighet tillfälligt innan du svänger.

### ■ När växelspaken står i läge **S**:

Växlingsläget går in i 7-växlat manuellt växelläge. **M**-indikatorn och den valda växels nummer visas i växelindikatorn. När fordonet saktar ned växlar växellådan automatiskt ned efter behov.

När fordonet stannat växlar den automatiskt ned till 1:an.

Man kan avbryta det här läget genom att dra i **+** växlingspaddeln några sekunder.

När farten ökar och motorns varvtal når nära varvräknarens rödmarkerade område växlar växellådan automatiskt upp.

## ►► 7-växlat manuellt växelläge

I 7-växlat manuellt växelläge kan upp- eller nedväxling med växlingspaddlarna göras under följande förhållanden:

Uppväxling: Motorvarvtalet når den lägsta tröskeln för det högre växelläget.

Nedväxling: Motorvarvtalet når den högsta tröskeln för det lägre växelläget.

När motorns varvtal når nära varvräknarens rödmarkerade område växlar transmissionen automatiskt upp.

När motorvarvtalet når den nedre gränsen för vald växel växlar transmissionen automatiskt ned.

Användning av växlingspaddlarna vid körning på hala underlag kan leda till att hjulen låses. I så fall avbryts det 7-växlade manuella växelläget och fordonet återgår till normalt körläge.

## Körning med 7-växlat manuellt växelläge

Man kan bara starta på 1:ans växel.

När det 7-växlade manuella växlingsläget avbryts, flytta växelväljaren från **S** till **D**. När det 7-växlade manuella växlingsläget avbryts slocknar **M**-indikatorn och växlingsindikatorn.

Man kan avbryta det här läget genom att dra i **+** växlingspaddeln några sekunder.

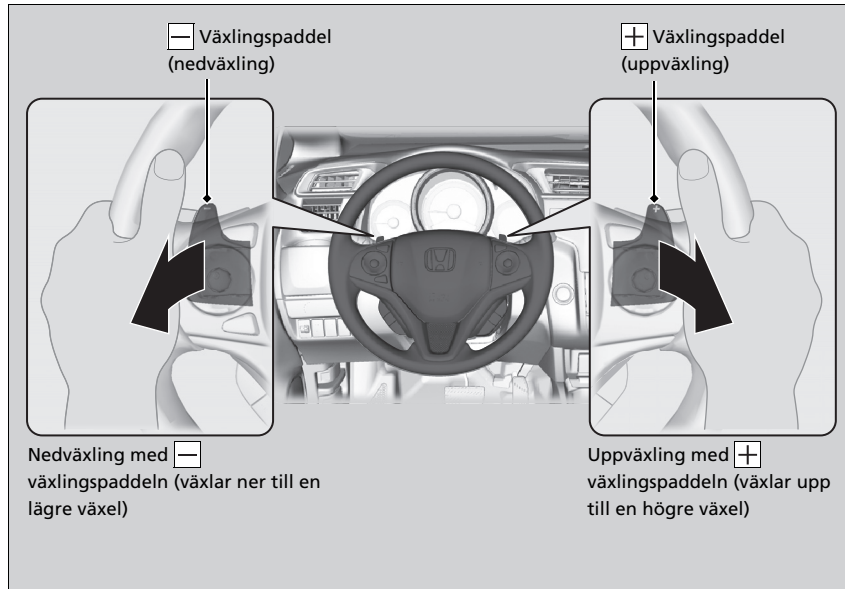

## ► Körning med 7-växlat manuellt växelläge

Varje omställning av en paddel växlar ett steg.

För att växla kontinuerligt släpper du rattpaddeln innan du drar i den igen för att lägga i nästa växel.

Växelindikatorn blinkar när du inte kan växla upp eller ner. Det visar att fordonshastigheten inte är inom tillåtet växlingsområde.

Accelerera något för att växla upp eller sakta farten för att växla ner medan indikatorn blinkar.

## Uppväxlingsindikator



Tänds när fordonet är i 7-växlat manuellt växelläge för att indikera när det är lämpligt att växla upp eller ned för att bibehålla det mest bränslebesparande körsättet.

Uppväxlingsindikatorn: Tänds när du rekommenderas att lägga i en högre växel.

## Uppväxlingsindikator

### **VARNING**

Växelindikatorn är endast avsedd som en vägledning för att uppnå bättre bränsleekonomi.

Undvik växelindikatorn när väglag och trafikförhållanden är olämpliga eller när du kan bli distraherad av den.

Det kan hända att färgen på miljömätaren ändras om man inte växlar när någon av växlingsindikatorerna tänds. Detta kan i sin tur leda till en förändrad bränsleekonomi.

Rådande väglag och trafikförhållanden kan kräva att du växlar vid andra tidpunkter än dem som indikeras.

Modeller med manuell växellåda

## Växla

### Manövrering av växelspaken

Trampa ner kopplingspedalen helt när du växlar och släpp sedan sakta upp pedalen.

Trampa ner kopplingen och vänta några sekunder innan du lägger spaken i **R** eller lägg i någon av framåtväxlarna för en liten stund. Denna åtgärd förhindrar att växlarna "skrapar".

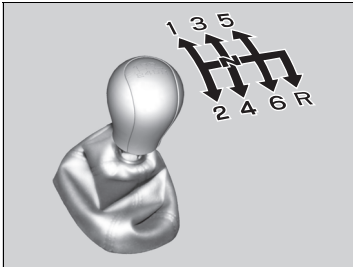

Vila inte foten mot kopplingspedalen när du inte växlar. Detta kan leda till att kopplingen slits fortare.

### ▶▶ Växla

#### OBS

Växla inte till läge **R** innan fordonet står helt stilla.

Om du lägger i **R** innan fordonet har stannat helt kan det skada transmissionen.

#### OBS

Innan du växlar ner ska du se till att motorn inte övervarvar och att varvräknaren inte går in i det röda området. Om detta händer kan motorn skadas allvarligt.

Växelspaken har en metalldel. Om du lämnar fordonet parkerat utomhus under en längre tid en varm dag, var försiktig innan du flyttar växelspaken. Växelspaken kan vara mycket varm p.g.a. värmen i fordonet. Om utomhustemperaturen är låg kan är växelspaken kännas kall.

Om du överskrider den maximala hastigheten för ilagd växel går varvräknaren in i det röda området. Du kan då känna en lätt ryckning.



## Uppväxlings-/nedväxlingsindikatorer

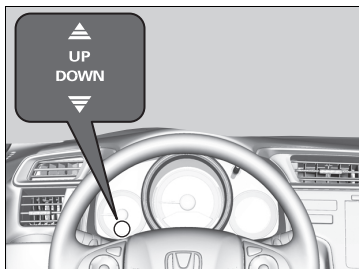

Tänds för att indikera att det är lämpligt växla upp eller ner för att bibehålla det mest bränslesnåla körsättet.

Uppväxlingsindikatorn: Tänds när du rekommenderas att lägga i en högre växel.

Nedväxlingsindikatorn: Tänds när du rekommenderas att lägga i en lägre växel.

## Uppväxlings-/nedväxlingsindikatorer

### **VARNING**

Växelindikatorn är endast avsedd som en vägledning för att uppnå bättre bränsleekonomi.

Undvik växelindikatorn när vägslag och trafikförhållanden är olämpliga eller när du kan bli distraherad av den.

Denna indikator rekommenderar dig aldrig att växla ned för att förstärka motorbromseffekten. Du kan växla ned för att öka motorbromsningen i en nedförsbacke.

Växla alltid ner vid lämplig hastighet.

Nedväxlingsindikatorn tänds inte när du växlar ner från **2** till **1**.

Det kan hända att färgen på miljömätaren ändras om du inte växlar när någon av växlingsindikatorerna tänds. Detta kan i sin tur leda till en förändrad bränsleekonomi.

Rådande vägslag och trafikförhållanden kan kräva att du växlar vid andra tidpunkter än dem som indikeras.

## Backspärr

Den manuella växellådan har en spärrmekanism som hindrar dig från att oavsiktligt lägga i **R** från en framåtväxel vid en viss fordonshastighet.

Gör så här om du inte kan lägga i **R** när fordonet står stilla:

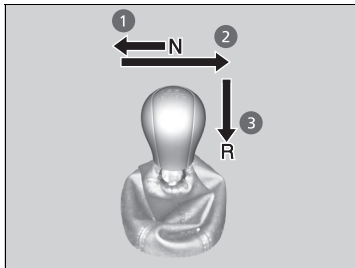

1. Trampa ner kopplingen, flytta växelspaken så långt det går åt vänster och lägg i **R**.
2. Om det fortfarande inte går att lägga i **R** drar du handbromsen och vrider om tändningslåset till läge ACCESSORY **I** eller LOCK **0**\*1.
3. Trampa ner kopplingen och lägg i **R**.
4. Håll kopplingen nertrampad och starta motorn.

Låt återförsäljaren kontrollera fordonet om den här åtgärden måste vidtas ofta.

\*1: Modeller med nyckelfritt system har en **ENGINE START/STOP**-knapp istället för tändningslås.

Modeller med kontinuerligt variabel transmission

## Automatiskt tomgångsstopp

Motorn stängs av automatiskt när fordonet stannas, beroende på miljöförhållandena och fordonets driftsförhållanden, för att hjälpa till att sänka bränsleförbrukningen. Indikatorn (grön) tänds.

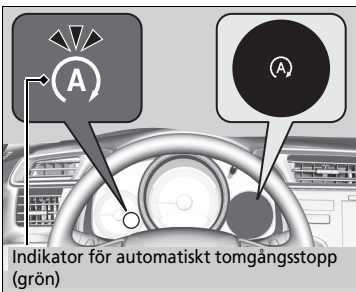

Därefter startas motorn om när det åter är dags att köra, eller beroende på miljö- och fordonsförhållanden, och indikatorn (grön) slocknar.

► **Motorn startas om automatiskt när:**  
S. 414

Om förardörren öppnas när indikatorn (grön) är tänd ljuder summern för att uppmärksamma föraren på att det automatiska tomgångsstoppssystemet är aktiverat.

Ett meddelande som rör det automatiska tomgångsstoppet visas på multiinformationsdisplayen.

► **Indikatorer** S. 102, 103

► **Varnings- och informationsmeddelanden på multiinformationsdisplayen** S. 111

► **Kundanpassade funktioner** S. 131

### ►► Automatiskt tomgångsstopp

Det 12 V-batteri som sitter i det här fordonet är specifikt konstruerat för en modell med automatiskt tomgångsstopp. Vid användning av ett annat batteri än den angivna sorten kan förkorta batteriets livslängd och förhindrar det automatiska tomgångsstoppet från att aktiveras. Om du behöver byta ut batteriet, se till att välja den angivna typen. Fråga en återförsäljaren om mer information.

► **Specifikationer** S. 590

## Automatiskt tomgångsstopp PÅ/AV

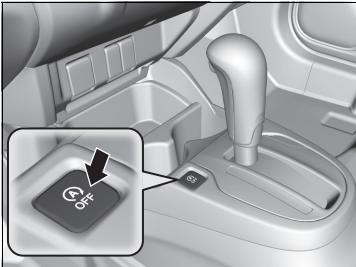

Tryck på den här knappen för att slå på och av det automatiska tomgångsstoppet. Det automatiska tomgångsstoppssystemet stoppas.

- Det automatiska tomgångsstoppssystemet stannar och indikatorn (gul) tänds.

Tomgångsstoppet aktiveras varje gång du startar motorn, även om du inaktiverade det förra gången du körde.

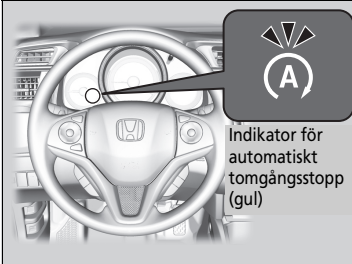

Indikator för automatiskt tomgångsstopp (gul)

## Automatiskt tomgångsstopp PÅ/AV

Om du trycker på **OFF**-knappen för automatiskt tomgångsstopp återstartar motorn från tomgångsstoppet.

### Det automatiska tomgångsstoppet aktiveras när:

Fordonet stannar med växelspaken i  och bromspedalen nedtryckt.

### Det automatiska tomgångsstoppet aktiveras inte i följande fall:

- Förarens bilbälte är inte fastspänt.
- Motorns kylvätsketemperatur är för låg eller hög.
- Växellådsoljans temperatur är för låg eller för hög.
- Fordonet stannar igen innan det har kommit upp i en hastighet på 5 km/h efter motorstarten.
- Stannat i en brant backe.
- Växelväljaren är i ett annat läge än .
- Motorn startas med motorhuvens öppna.
  - Stäng av motorn. Stäng motorhuvens innan motorn återstartas för att aktivera automatiskt tomgångsstopp.
- Du trycker på **OFF**-knappen för det automatiska tomgångsstoppet.
- Batteriet håller på att laddas ur.
- Batteriets inre temperatur är -5 °C eller lägre.

#### Modeller med kondensatorenhet

- Kondensatorenheten är inte i gott skick.
  - Kondensatorenheten används som kondensator för att ladda eller ladda ur på kort tid.

#### Modeller med klimatanläggning

- Klimatanläggningen används och utomhustemperaturen är lägre än -20 °C eller över 40 °C.
- Klimatanläggningen är igång, och temperaturen är inställd på **Hi** eller **Lo**.
-  är på (indikator på).

#### Modeller med värme- och kylsystem

- Fläkten startar och fördelningsreglaget står på .

### Det automatiska tomgångsstoppet aktiveras när:

Öppna inte motorhuvens när automatiskt tomgångsstopp är aktiverat.

Om motorhuvens öppnas återstartar motorn inte automatiskt.

Starta i så fall motorn med tändningslåset eller **ENGINE START/STOP**-knappen.

► **Starta motorn** S. 392, 395

#### Modeller med nyckelfritt system

Om du trycker på **ENGINE START/STOP**-knappen ändras strömläget till TILLBEHÖR även när automatiskt tomgångsstopp är aktiverat. I läget TILLBEHÖR återstartar motorn inte automatiskt. Följ standardproceduren att starta motorn.

► **Starta motorn** S. 395

#### Modeller utan nyckelfritt system

Även om tändningslåset slås om till START under tiden som  det automatiska tomgångsstoppet är aktiverat startar motorn inte.

■ **Det automatiska tomgångsstoppet aktiveras eventuellt inte i följande fall:**

- Du vrider på ratten.
- Hög höjd.
- Fordonet stoppas genom plötslig inbromsning.
- Fordonet har upprepade gånger accelererat respektive bromsats in vid låg hastighet.

**Modeller med klimatanläggning**

- Klimatanläggningen används, och skillnaden mellan den inställda temperaturen och den faktiska kupétemperaturen är stor.
- Luftfuktigheten är hög i kupén.
- Fläkthastigheten är hög.

## ■ Motorn startas om automatiskt när:

Bromspedalen är uppsläppt.

### ■ Motorn återstartar även om bromspedalen är nedtryckt när:

- Du trycker på **OFF**-knappen för det automatiska tomgångsstoppet.
- Man vrider på ratten.
- Växelväljaren ställs i läge **R** eller **S**, eller tas ur läge **N** och ställs i läge **D**.
- Trycket på bromspedalen sjunker och fordonet börjar röra sig när fordonet står stilla i en sluttning.
- Trycket på bromspedalen upprepade gånger ökas och minskas något medan bilen står stilla.
- Batteriet håller på att laddas ur.
- Gaspedalen är nedtryckt.
- Förarens bilbälte inte är påtaget.

### Modeller med klimatanläggning

-  är PÅ (indikator tänd).
- Klimatanläggningen används och skillnaden mellan den inställda och den faktiska kupétemperaturen är stor.
- Klimatanläggning används för att avfukta kupén.

### Modeller med värme- och kylsystem

- Fläkten startar och fördelningsreglaget står på .

## ■ Aktivera bromsstödsfunktion

Håller bromsarna ansatta en kort stund efter det att bromspedalen släppts upp för återstart av motorn. Detta kan hindra fordonet från att oväntat rulla iväg på sluttande underlag.

## » Motorn startas om automatiskt när:

Om du använder elektronisk utrustning under det automatiska tomgångsstoppet, kan utrustningen stängas av tillfälligt när motorn startas om.

Modeller med manuell växellåda

## Automatiskt tomgångsstopp

Motorn stängs av automatiskt när fordonet stannas, beroende på miljöförhållandena och fordonets driftförhållanden, för att hjälpa till att sänka bränsleförbrukningen. Indikatorn (grön) tänds.

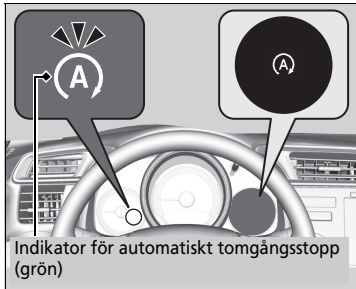

Därefter startas motorn om när det åter är dags att köra, eller beroende på miljö- och fordonsförhållanden, och indikatorn (grön) slocknar.

► **Motorn startas om automatiskt när:**  
S. 414

Om förardörren öppnas när indikatorn (grön) är tänd ljuder summern för att uppmärksamma föraren på att det automatiska tomgångsstopsystemet är aktiverat.

Ett meddelande som rör det automatiska tomgångsstoppet visas på multiinformationsdisplayen.

- **Indikatorer** S. 102, 103
- **Varnings- och informationsmeddelanden på multiinformationsdisplayen** S. 111
- **Kundanpassade funktioner** S. 131

### ►► Automatiskt tomgångsstopp

Det 12 V-batteri som sitter i det här fordonet är specifikt konstruerat för en modell med automatiskt tomgångsstopp. Vid användning av ett annat batteri än den angivna sorten kan förkorta batteriets livslängd och förhindrar det automatiska tomgångsstoppet från att aktiveras. Om du behöver byta ut batteriet, se till att välja den angivna typen. Fråga en återförsäljaren om mer information.

► **Specifikationer** S. 590



## ■ Automatiskt tomgångsstopp PÅ/AV

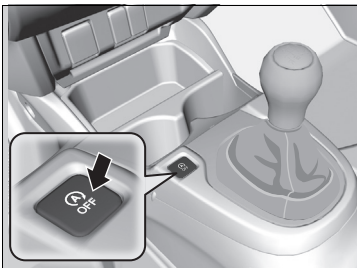

Tryck på den här knappen för att slå på och av det automatiska tomgångsstoppet. Det automatiska tomgångsstoppsystemet stoppas.

- Det automatiska tomgångsstoppsystemet stannar och indikatorn (gul) tänds.

Tomgångsstoppet aktiveras varje gång du startar motorn, även om du inaktiverade det förra gången du körde.

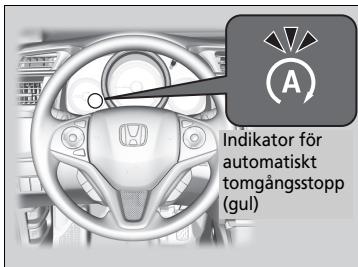

Indikator för automatiskt tomgångsstopp (gul)

## ☒ Automatiskt tomgångsstopp PÅ/AV

Om du trycker på **OFF**-knappen för automatiskt tomgångsstopp återstartar motorn när det automatiska tomgångsstoppet är aktiverat.

### Det automatiska tomgångsstoppet aktiveras när:

Fordonet har rört sig framåt och stoppas med hjälp av bromsen, kopplingspedalen trampas ner helt, växelspaken ställs i läge **N** och kopplingen släpps upp.

► För att starta om motorn automatiskt, håll växelspaken i läge **N**.

### Det automatiska tomgångsstoppet aktiveras inte i följande fall:

- Förarens bilbälte är inte fastspänt.
- Motorns kylvätsketemperatur är för låg eller hög.
- Fordonet stannar igen innan det har kommit upp i en hastighet på efter att motorn har startats.
- Växelspaken står i valfritt läge förutom **N**.
- Motorn startas med motorhuvens öppna.
  - Stäng av motorn. Stäng motorhuvens innan motorn återstartas för att aktivera automatiskt tomgångsstopp.
- Du trycker på **OFF**-knappen för det automatiska tomgångsstoppet.
- Batteriet håller på att laddas ur.
- Batteriets inre temperatur är  $-5\text{ }^{\circ}\text{C}$  eller lägre.

### Modeller med klimatanläggning

- Klimatanläggningen används och utomhustemperaturen är lägre än  $-20\text{ }^{\circ}\text{C}$  eller över  $40\text{ }^{\circ}\text{C}$ .
- Klimatanläggningen är igång, och temperaturen är inställd på **Hi** eller **Lo**.
-  är på (indikator på).

### Modeller med värme- och kylsystem

- Fläkten startar och fördelningsreglaget står på .

### Det automatiska tomgångsstoppet aktiveras när:

Öppna inte motorhuvens när automatiskt tomgångsstopp är aktiverat.  
Om motorhuvens öppnas återstartar motorn inte automatiskt.

Starta i så fall motorn med tändningslåset eller **ENGINE START/STOP**-knappen.

► **Starta motorn** S. 392, 395

### Modeller med nyckelfritt system

Om man trycker på **ENGINE START/STOP**-knappen ändras strömläget till **FRÅN** även när automatiskt tomgångsstopp är aktiverat. Motorn återstartar inte längre automatiskt. Följ standardproceduren att starta motorn.

► **Starta motorn** S. 395

### Modeller utan nyckelfritt system

Även om tändningslåset slås om till **START**  under tiden som det automatiska tomgångsstoppet är aktiverat startar motorn inte.

■ **Det automatiska tomgångsstoppet aktiveras eventuellt inte i följande fall:**

- Du vrider på ratten.
- Hög höjd.

**Modeller med klimatanläggning**

- Klimatanläggningen används, och skillnaden mellan den inställda temperaturen och den faktiska kupétemperaturen är stor.
- Luftfuktigheten är hög i kupén.
- Fläkthastigheten är hög.

■ **Motorn återstartas automatiskt när:**

Kopplingspedalen trampas ner.

■ **Motorn återstartas automatiskt även om kopplingspedalen inte är nedtryckt med växelväljaren i läge **[N]** när:**

- Du trycker på **OFF**-knappen för det automatiska tomgångsstoppet.
- Trycket på bromspedalen släpps och fordonet börjar röra sig när det stått stilla i en sluttning.
- Trycket på bromspedalen upprepade gånger ökas och minskas något medan bilen står stilla.
- Batteriet håller på att laddas ur.
- Du vrider på ratten.

» **Motorn återstartas automatiskt när:**

Motorn återstartas inte automatiskt när det finns ett problem i systemet. Följ den vanliga proceduren för att starta motorn.

» **Starta motorn** S. 392, 395

Om du använder elektronisk utrustning under det automatiska tomgångsstoppet, kan utrustningen stängas av tillfälligt när motorn startas om.

Vid automatiskt tomgångsstopp återstartar motorn inte igen automatiskt om:

- Förarens bilbälte inte är påtaget.
- För att hålla det automatiska tomgångsstoppet aktiverat ska bilbältet tas på omedelbart.
- Växelväljaren ställs i ett annat läge än **[N]**. Ställ växelväljaren i läge **[N]**.

» **Varnings- och informationsmeddelanden på multiinformationsdisplayen** S. 114

När systemet slutar fungera följer du den normala proceduren för att starta motorn.

» **Starta motorn** S. 392, 395

## När indikatorlampan (grön) blinkar med automatiskt tomgångsstopp aktiverat

Trampa ner kopplingen helt.

- Motorn startar automatiskt igen.

## » När indikatorlampan (grön) blinkar med automatiskt tomgångsstopp aktiverat

Indikatorn börjar blinka snabbt under följande förhållanden:

### Modeller med klimatanläggning

-  (vindruteavfrostning) trycks ner.
- När klimatanläggningen används och det bildas fukt inne i fordonet.
- När klimatanläggningen används och skillnaden mellan den inställda och den faktiska kupétemperaturen är stor.

### Modeller med värme- och kylsystem

-  är på med fläkten igång.

## Farthållare

Håller jämn hastighet utan att du behöver hålla foten på gasen. Använd farthållaren på motorväg eller landsväg där du kan hålla jämn hastighet utan att behöva accelerera eller bromsa.

När ska systemet användas

■ Fordons hastighet för farthållare: Önskad hastighet inom intervallet från ca 30 km/h till ca 200 km/h

Modeller med kontinuerligt variabel transmission

■ Reglagelägen för farthållare:  
i **D** eller **S**

Håll alltid tillräckligt avstånd till framförvarande fordon.

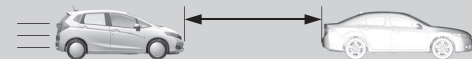

### Användning



Indikatorn i den övre delen av multiinformationsdisplayen är tänd. Farthållaren är klar att användas.

■ Tryck på **MAIN**-knappen på ratten

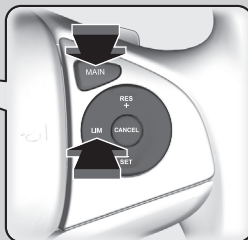

Om en annan indikator tänds, tryck på **LIM**-knappen för att växla till farthållare.

### Farthållare

## ⚠ VARNING

Felaktig användning av farthållaren kan leda till en kollision.

Använd endast farthållaren på motorväg under goda väderförhållanden.

Det kanske inte går att hålla en jämn hastighet om du kör i en upp- eller nedförslänt.

När farthållaren inte används:  
Stäng av farthållaren genom att trycka på **MAIN**.

Modeller med manuell växellåda

Försök växla ner när motorvarvtalet sjunker. Du kan bibehålla den inställda hastigheten om du växlar inom fem sekunder.

Om effektläge **ACCESSORY** eller **VEHICLE OFF (LOCK)** väljs stängs farthållaren av automatiskt.

Du kan inte använda farthållaren och den justerbara hastighetsbegränsaren samtidigt.

## ■ Så här ställer du in hastigheten

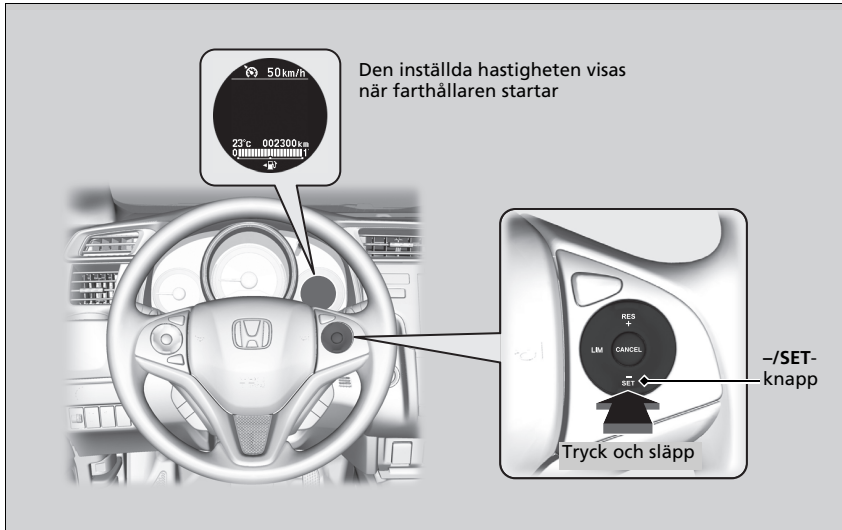

Ta bort foten från pedalen och tryck på **–/SET** när du har nått önskad hastighet.

När du släpper upp **–/SET**-knappen aktiveras farthållaren med den inställda hastigheten. Den inställda hastigheten visas.

## ■ Ställ in fordonets hastighet

Höj eller sänk farten med hjälp av **RES/+**- eller **-/SET**-knapparna på ratten.

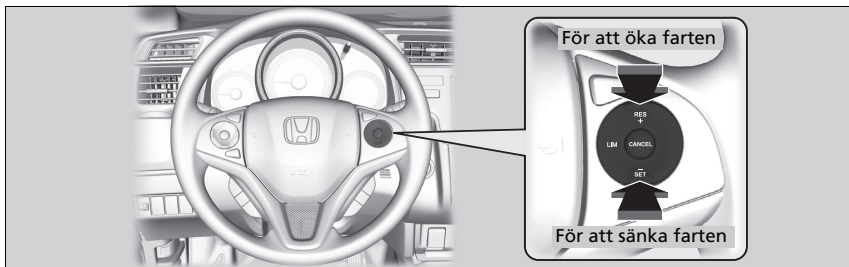

- Varje gång du trycker på knappen höjs eller sänks fordonets hastighet med ca 1 km/h.
- Om du håller knappen intryckt höjs eller sänks hastigheten med ca 10 km/h.

## ■ Så här avbryter du

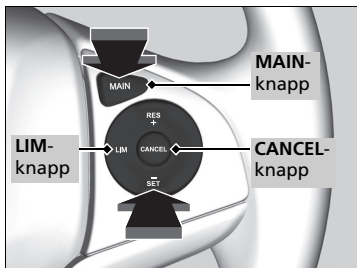

Gör på något av följande sätt för att avbryta farthållaren:

- Tryck på **CANCEL**-knappen.
- Tryck på **MAIN**-knappen.
- Tryck på **LIM**-knappen.
- Trampa på bromspedalen.

### Modeller med manuell växellåda

- Håll kopplingen nedtrampad i minst fem sekunder.

Farthållarens indikatorlampa och visad inställd hastighet slocknar.

## ► Ställ in fordonets hastighet

Du kan ställa in fordonets hastighet med hjälp av **-/SET**-knappen på ratten när du justerar hastigheten med gas- och bromspedalerna.

## ► Så här avbryter du

Återuppta tidigare inställd hastighet:

När du har kopplat ur farthållaren kan du återställa den tidigare inställda hastigheten genom att trycka på **RES/+**-knappen, förutsatt att du kör i minst 30 km/h.

Det går inte att ställa in eller återställa hastigheten i följande situationer:

- Om fordonets hastighet är lägre än 30 km/h.
- När **MAIN**-knappen har inaktiverats.

När hastigheten är 25 km/h eller lägre, stängs farthållaren av automatiskt.

## Justerbar hastighetsbegränsare

Systemet kan ställas in på en maximal hastighet som inte kan överskridas ens om du trampar på gasen.

Fordonets hastighet kan ställas in från ca 30 km/h till ca 250 km/h.

### Användning

Indikatorn tänds på instrumentpanelen.

Den justerbara hastighetsbegränsaren är klar att användas.

■ Tryck på **MAIN**-knappen på ratten

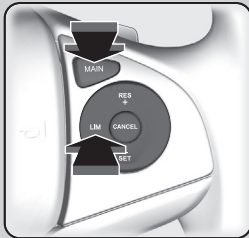

Om en annan indikator tänds, tryck på **LIM** för att växla till den justerbara hastighetsbegränsaren.

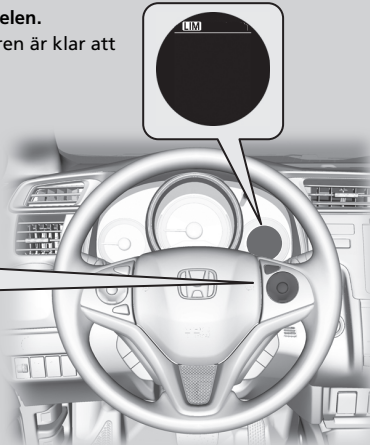

### ⚠ Justerbar hastighetsbegränsare

## ⚠ VARNING

Den justerbara hastighetsbegränsaren har begränsningar. Det är alltid ditt ansvar att justera fordonets hastighet enligt den aktuella hastighetsbegränsningen och framföra fordonet på ett säkert sätt.

## ⚠ VARNING

Tryck inte ned gaspedalen mer än nödvändigt. Bibehåll lämpligt gaspedalläge beroende på fordonets hastighet.

Det är inte säkert att den justerbara hastighetsbegränsaren kan hålla den inställda hastigheten i nedförsbackar. I så fall ska du bromsa in genom att trampa på bromsen.

Gör följande när den justerbara hastighetsbegränsningen inte används:  
Inaktivera den justerbara hastighetsbegränsaren genom att trycka på **MAIN**.

Du kan inte använda den justerbara hastighetsbegränsaren och farthållaren eller den intelligenta hastighetsbegränsaren\* samtidigt.

### Modeller med manuell växellåda

Försök växla ner när motorvarvtalet sjunker.

\* Ej tillgängligt på alla modeller



## ■ Gör så här för att ställa in hastighetsgränsen

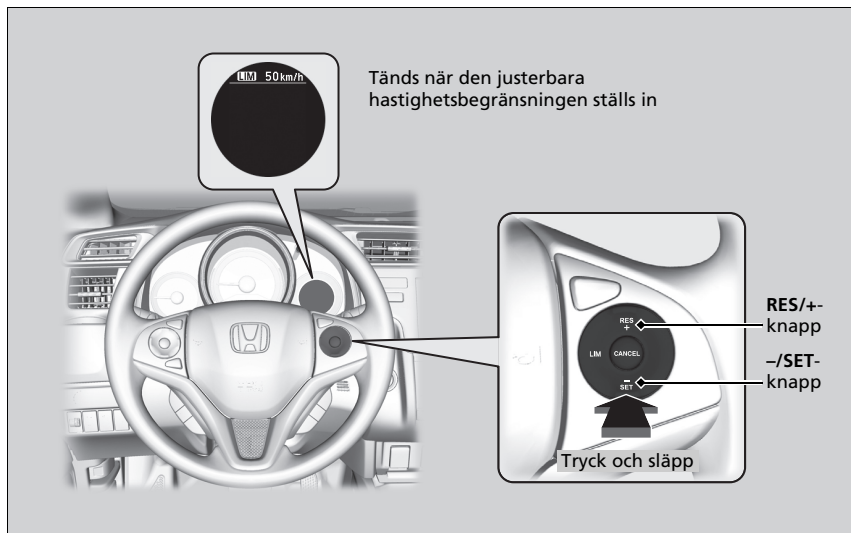

- Ta bort foten från pedalen och tryck på **-/SET** när du har nått önskad hastighet. När du släpper upp **-/SET**-knappen blir hastighetsgränsen fast och den justerbara hastighetsbegränsaren ställs in. Hastighetsgränsen visas.
- Du kan aktivera den tidigare inställda hastighetsgränsen genom att trycka på **RES/+**-knappen.

## ► Gör så här för att ställa in hastighetsgränsen

Om du ställer in hastighetsgränsen medan du kör långsammare än 30 km/h, ställs hastighetsbegränsningen på 30 km/h.

Pipsignalen ljuder och den visade hastighetsgränsen blinkar om fordonets hastighet överskrider gränsen med 3 km/h eller mer i en brant nedförsbacke.

Den justerbara hastighetsbegränsaren ställs in på den aktuella hastigheten om den är högre än den tidigare inställda hastighetsgränsen när du trycker på **RES/+**-knappen.

## ■ Gör så här för att justera hastighetsgränsen

Höj eller sänk hastigheten med hjälp av **RES/+**- eller **-/SET**-knapparna på ratten.

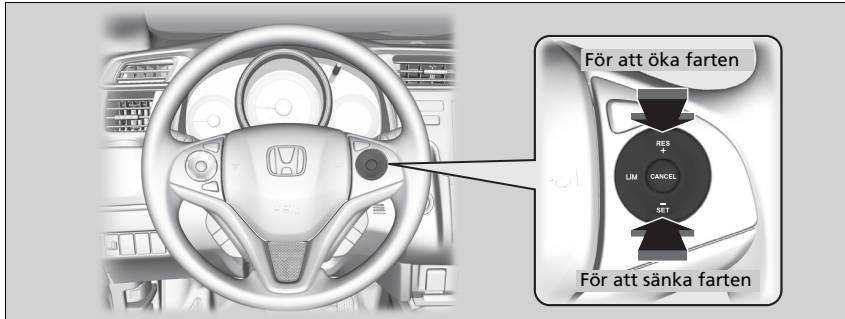

- Varje gång du trycker på knappen höjs eller sänks hastighetsgränsen med ca 1 km/h.
- Om du håller knappen intryckt höjs eller sänks hastighetsgränsen i steg om 10 km/h var 0,5:e sekund tills systemets gräns nås.
- Fordonet kan accelerera eller minska farten tills inställd hastighet uppnås.

## ■ Tillfällig överskridning av hastighetsgränsen

Du kan överskrida hastighetsgränsen genom att trampa gaspedalen i botten.

- Hastighetsgränsen som visas börjar blinka.  
Summern ljuder när hastighetsgränsen överskrids.

### ☒ Tillfällig överskridning av hastighetsgränsen

Summern ljuder när hastigheten blir högre än den inställda hastighetsgränsen med gaspedalen helt nedtryckt.

Den justerbara hastighetsbegränsningen träder i kraft när fordonets hastighet sjunker under den inställda hastighetsgränsen.

## ■ Så här avbryter du

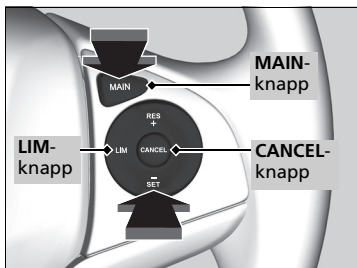

Gör något av följande för att avbryta den justerbara hastighetsbegränsningen:

- Tryck på **CANCEL**-knappen.
- Tryck på **MAIN**-knappen.
- Tryck på **LIM**-knappen.

## ► Så här avbryter du

Den justerbara hastighetsbegränsaren skiftar till farthållare adaptiv farthållare om du trycker på **LIM**-knappen.

**Modeller med intelligent hastighetsbegränsare**  
Den justerbara hastighetsbegränsaren skiftar till intelligent hastighetsbegränsare om du trycker på **LIM**-knappen.

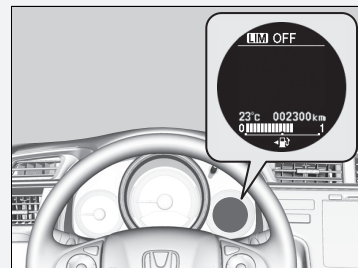

Om det uppstår ett problem med systemet när den justerbara hastighetsbegränsaren används ljuder summern och **AV** tänds. Den justerbara hastighetsbegränsaren stängs av.

Modeller med system för vägmärkesigenkänning

## Intelligent hastighetsbegränsare

Ställer automatiskt in den hastighetsgräns som systemet för vägmärkesigenkänning upptäcker. Och hastighetsgränsen inte kan överskridas även om du trampar ned gaspedalen. Om du trycker ned gaspedalen hela vägen kan hastighetsbegränsningen överskridas.

📄 **System för vägmärkesigenkänning**\* S. 442

📄 Intelligent hastighetsbegränsare

### **VARNING**

Den intelligenta hastighetsbegränsaren har begränsningar. Den intelligenta hastighetsbegränsaren kan ställa in sig på en hastighet som är högre eller lägre än den aktuella hastighetsbegränsningen, eller sluta fungera, särskilt om trafikskyltsinformationen inte fungerar korrekt eller där en väg saknar hastighetsbegränsningsskyltar. Det är alltid ditt ansvar att justera fordonets hastighet enligt den aktuella hastighetsbegränsningen och framföra fordonet på ett säkert sätt.

Beroende på hur mycket gaspedalen trycks ned kommer fordonet accelerera tills den uppnår den hastighet som identifieras av trafikskyltsinformationen.

\* Ej tillgängligt på alla modeller

## Användning

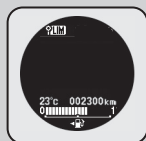

**Indikatorn tänds på instrumentpanelen.**  
Den intelligenta hastighetsbegränsningen är klar att användas.

■ Tryck på **MAIN**-knappen på ratten

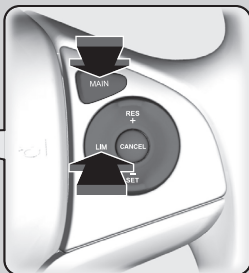

Om en annan indikator tänds, tryck på **LIM**-knappen för att ändra den till den intelligenta hastighetsbegränsaren.

## Intelligent hastighetsbegränsare

Syftet med systemet är att känna igen de vägmärken som uppfyller Wienkonventionens standarder. Alla vägmärken kanske inte detekteras, men märken som står vid vägrenar bör inte ignoreras. Systemet fungerar inte för vägmärken i alla länder, och inte heller i alla situationer.

☒ **System för vägmärkesigenkänning\*** S. 442

Om den intelligenta hastighetsbegränsaren är inställd på fel hastighetsgräns ska du prova något av följande:

Avbryta

- Tryck på **CANCEL**-knappen.
- Tryck på **MAIN**-knappen.
- Tryck på **LIM**-knappen.

Överskrida hastighetsgränsen tillfälligt

- Trycka ned gaspedalen helt.

Det är inte säkert att den intelligenta hastighetsbegränsaren kan hålla den inställda hastighetsgränsen i nedförsbackar. I så fall ska du bromsa in genom att trampa på bromsen.

När du inte använder den intelligenta hastighetsbegränsaren stänger du av den genom att trycka på knappen **MAIN**.

Du kan inte använda den intelligenta hastighetsbegränsaren och farthållaren eller den justerbara hastighetsbegränsaren samtidigt.

## Gör så här för att ställa in hastighetsgränsen

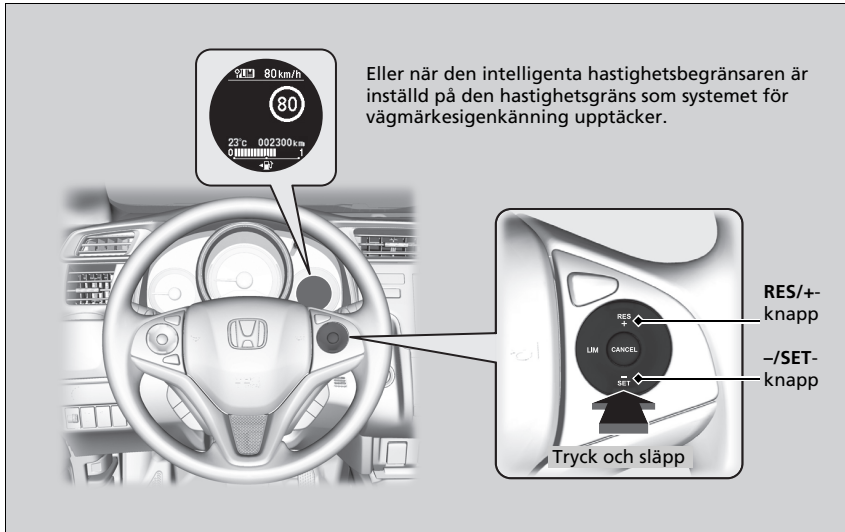

- Det ögonblick du släpper knappen **-/SET** eller knappen **RES/+** ställs den intelligenta hastighetsbegränsaren in på den hastighetsgräns som systemet för vägmärkesigenkänning upptäcker. Hastighetsgränsen visas.

## Intelligent hastighetsbegränsare

### Modeller med manuell växellåda

Försök växla ner när motorvarvtalet sjunker.

Använd inte den intelligenta hastighetsbegränsaren i områden med andra enheter än displayenheterna för den intelligenta hastighetsbegränsaren.

### Högerstyrt fordon

Ändra den visade mätningen av inställd fordonshastighet till samma enheter som i körområdena.

➔ **Kundanpassade funktioner** S. 131

## Gör så här för att ställa in hastighetsgränsen

Om du ställer in den intelligenta hastighetsbegränsningen när hastighetsgränsen som systemet för vägmärkesigenkänning upptäcker är lägre än 30 km/h kan hastighetsbegränsningsfunktionen och varningsfunktionen växla till paus.

Om fordonets hastighet är högre än hastighetsgränsen som systemet för vägmärkesigenkänning upptäcker minskar fordonet långsamt farten till eller lägre än hastighetsgränsen. Sakta vid behov ned genom att trampa på bromsen. Och pipsignalen ljuder och den visade hastighetsgränsen blinkar om fordonets hastighet överskrider gränsen med 3 km/h eller mer.

■ När systemet för vägmärkesigenkänning upptäcker den nya hastighetsbegränsningsskylten.

Den intelligenta hastighetsbegränsaren är inställd på den nya hastighetsgräns som systemet för vägmärkesigenkänning upptäcker.

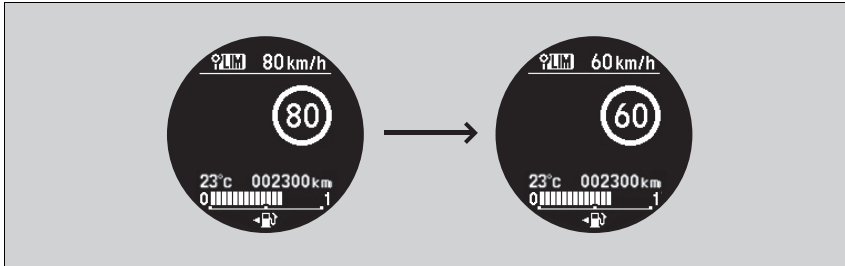

■ Hastighetsbegränsningsfunktionen och varningsfunktionen kan växla till paus om det inte finns någon hastighetsbegränsningsskylt på skärmen för systemet för vägmärkesigenkänning när:

- Hastighetsbegränsningen upphör eller andra angivna gränsvärden nås.
- Fordonet kör in på in/lämnar motorväg eller motortrafikled.
- Du svänger med blinkers påslagen för att ändra körriktning i en korsning.

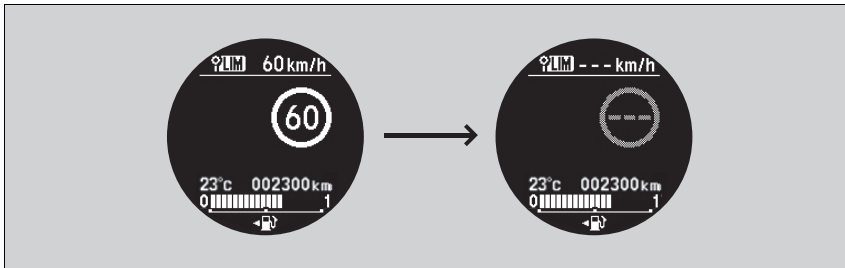

☒ Gör så här för att ställa in hastighetsgränsen

Den intelligenta hastighetsbegränsaren kan också övergå till paus när systemet för vägmärkesigenkänning endast upptäcker extra hastighetsbegränsningsskyltar.

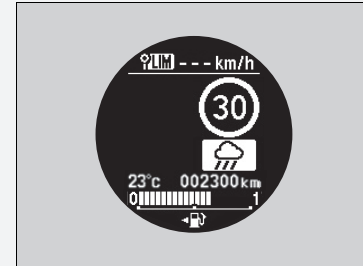

- När systemet för vägmärkesigenkänning upptäcker hastighetsbegränsningsskylten när den intelligenta hastighetsbegränsaren är i pausläge.

Hastighetsbegränsningsfunktionen och varningsfunktionen återupptas automatiskt.

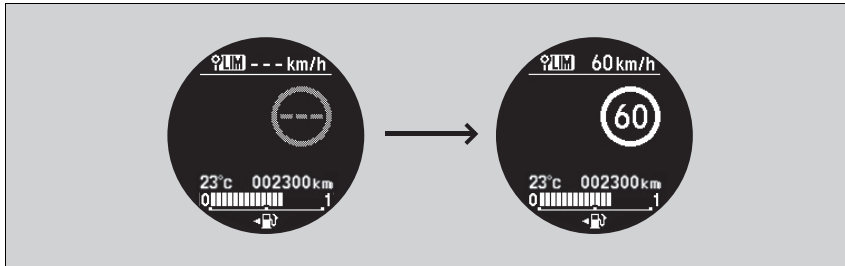

- När systemet för vägmärkesigenkänning inte upptäcker hastighetsbegränsningsskylten under en tid när den intelligenta hastighetsbegränsaren är aktiverad.

Under körning, förutom när systemet för vägmärkesigenkänning inte upptäcker någon hastighetsbegränsningsskylt, kan det hända att systemet för vägmärkesigenkänning inte visar någon hastighetsgräns. Men den intelligenta hastighetsbegränsarens funktioner fortsätter att fungera.

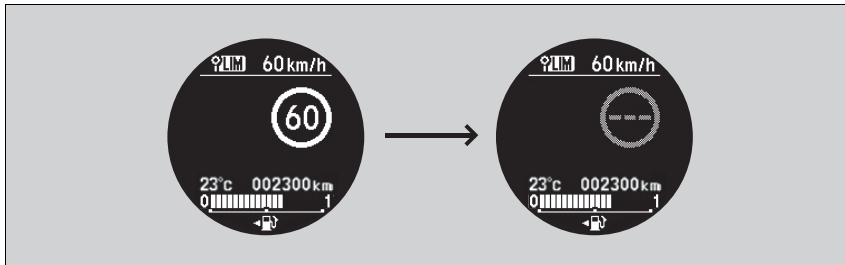



## ■ Gör så här för att justera hastighetsgränsen

Höj eller sänk hastigheten med hjälp av **RES/+** eller **-/SET**-knapparna på ratten.

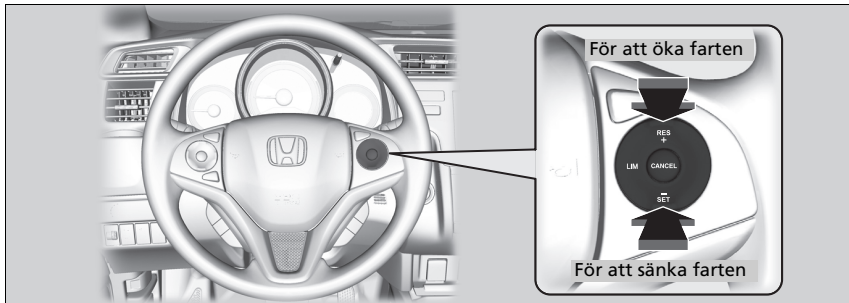

- Varje gång du trycker på knappen höjs eller sänks hastighetsgränsen med ca 1 km/h.
- Du kan öka hastighetsgränsen till +10 km/h utifrån hastighetsgränsen som systemet för vägmärkesigenkänning upptäcker.
- Du kan minska hastighetsgränsen till -10 km/h utifrån hastighetsgränsen som systemet för vägmärkesigenkänning upptäcker.
- Du kan accelerera tills angiven hastighet uppnås. Om fordonets hastighet är högre än hastighetsgränsen som systemet för trafikskyltsinformation upptäcker minskar fordonet långsamt farten till hastighetsgränsen.

## ■ Tillfällig överskridning av hastighetsgränsen

Du kan överskrida hastighetsgränsen genom att trampa gaspedalen i botten.

- Hastighetsgränsen som visas börjar blinka.  
Summern ljuder när hastighetsgränsen överskrids.

## ► Gör så här för att justera hastighetsgränsen

En negativ eller positiv förskjutning i enlighet med hastighetsgränsen återställs automatiskt när systemet för vägmärkesigenkänning upptäcker den nya hastighetsbegränsningsskylten.

Man kan inte minska hastighetsgränsen mindre än 30 km/h.

## ► Tillfällig överskridning av hastighetsgränsen

Summern ljuder när hastigheten blir högre än den inställda hastighetsgränsen med gaspedalen helt nedtryckt.

Den intelligenta hastighetsbegränsaren återupptas när fordonets hastighet sjunker under den inställda hastighetsgränsen.

## Så här avbryter du

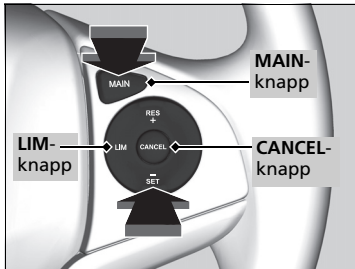

Gör något av följande för att avbryta den intelligenta hastighetsbegränsaren:

- Tryck på **CANCEL**-knappen.
- Tryck på **MAIN**-knappen.
- Tryck på **LIM**-knappen.

## ▶▶ Så här avbryter du

Den intelligenta hastighetsbegränsaren skiftar till farthållare om du trycker på **LIM**-knappen.

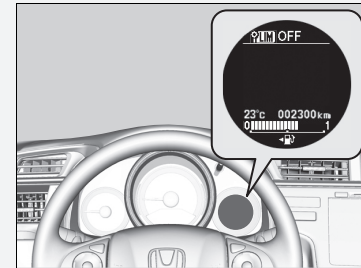

Om något problem uppstår med systemet eller systemet för vägmärkesigenkänning när du använder den intelligenta hastighetsbegränsaren avges en ljudsignal och **AV** tänds. Den intelligenta hastighetsbegränsaren stängs av.

▶ **System för vägmärkesigenkänning\*** s. 442

\* Ej tillgängligt på alla modeller

## Främre kollisionssvarnare\*

Varnar dig när den bedömer att det finns risk för kollision med ett framförvarande fordon.

Om systemet beräknar att det föreligger en kollisionsrisk avger det både ett visuellt och hörbart larm.

► Vidta lämpliga åtgärder för att förhindra en kollision (till exempel bromsa, byt fil).

### ■ Så här fungerar systemet

Systemet kan ge varningar om potentiella kollisionsrisker när fordonets hastighet är över 15 km/h.

Du kan ställa in **Långt**, **Normalt** eller **Nära** för när varningar ska ges:

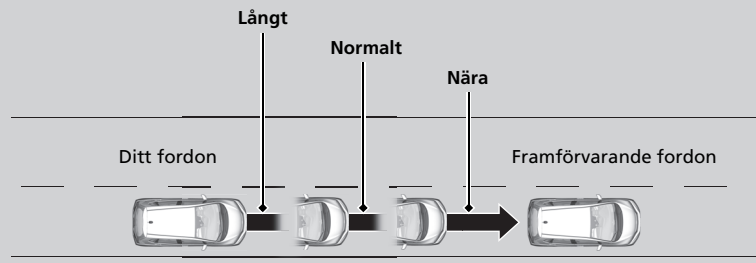

### ☒ Främre kollisionssvarnare\*

#### Viktiga säkerhetspåminnelser

Den främre kollisionssvarnaren kan inte upptäcka alla hinder framför fordonet och kanske inte känner av ett visst objekt; systemets noggrannhet baseras på väder, hastighet och andra faktorer. Den främre kollisionssvarnaren har inte någon bromsfunktion. Det är alltid förarens ansvar att fordonet framförs på ett säkert sätt och så att kollisioner undviks.

Man kan ändra avståndsställning för frontalkollisionssvarning eller aktivera och avaktivera systemet.

#### ☒ **Kundanpassade funktioner** S. 131

Kameran är gemensam för filbytesvarnaren, systemet för vägmärkesigenkänning och det automatiska helljussystemet.

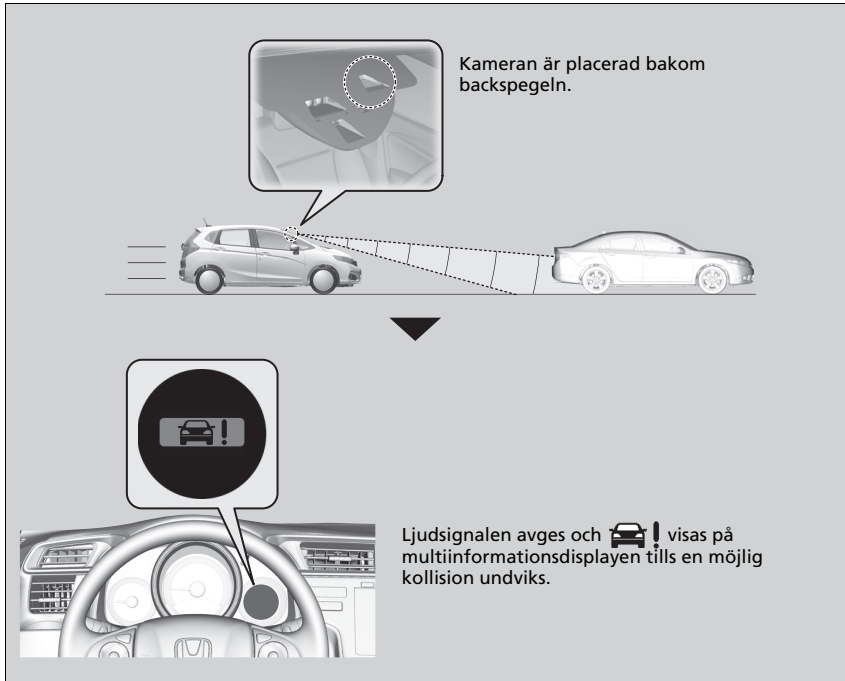

#### ► Framre kollisionsvarnare\*

Lägg aldrig på någon film på vindrutan och lägg aldrig föremål mot vindrutan som kan störa siktfältet för framre kollisionsvarnkameran.

Repor, sprickor och andra skador på vindrutan inom siktfältet för kollisionsvarnkameran kan göra att systemet fungerar på ett onormalt sätt. Om detta inträffar rekommenderar vi att vindrutan byts ut mot en originalvindruta från Honda. Även mindre reparationer inom kamerans siktfält eller montering av en vindruta som inte är originalutrustning kan orsaka att systemet fungerar på ett onormalt sätt.

Efter byte av vindrutan ska en återförsäljare kalibrera om kameran. Rätt kalibrering av kollisionsvarnkameran fram är nödvändig för att systemet ska fungera på rätt sätt.

För att systemet ska fungera korrekt:

- Stöt inte till kameran eller området runt kameran när du rengör vindrutan.
- Håll den övre delen av vindrutan ren. Torka bort eventuellt skräp, inklusive is och frost.

Rådgör med återförsäljaren i följande fall.

- Kameran eller området runt kameran har skadats allvarligt.
- Området runt vindrutan behöver repareras.

\* Ej tillgängligt på alla modeller

## ■ Automatisk avstängning

Den främre kollisionvarnaren kan automatiskt slås av och -indikatorn lyser med ett fast sken när:

- Temperaturen i systemet är hög.
- Sikten genom vindrutan är försämrad av smuts, lera, löv, våt snö etc.

När omständigheterna som orsakade att den främre kollisionvarnaren stängdes av har förbättrats eller åtgärdats (t.ex. efter rengöring), återaktiveras systemet.

## » Automatisk avstängning

För att minska sannolikheten för att höga innetemperaturer gör att kamerasytemet stängs av bör man hitta en skuggig plats eller ställa fordonet så främre delen inte utsätts för sol när man parkerar.

Täck inte över kamerahuset om solskydd används. Om kameran täcks över kan värme koncentreras på kameran.

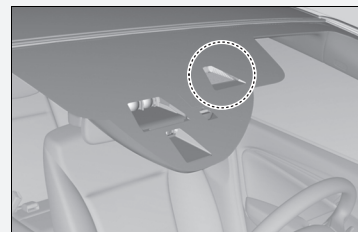

Om systemet inte fungerar:  visas:

- Använd värme- och kylsystemet /klimatanläggningen\* för att kyla ner interiören och vid behov defrostern om rutorna är immiga.
- Starta körningen så att rutans temperatur sänks och området runt kollisionvarnarkameran svalnar.

Om systemet inte fungerar:  visas:

Stanna fordonet på en säker plats. Torka bort smuts från vindrutan och fortsätt körningen. Om meddelandet fortfarande visas trots att fordonet har körts en stund med ren vindruta, bör fordonet kontrolleras av en återförsäljare.

## Främre kollisionssvarnare – begränsningar

Den främre kollisionssvarnaren aktiveras inte eller kan inte upptäcka ett fordon framför det egna fordonet, och kan aktiveras även när man är medveten om ett framförvarande fordon, eller när det inte finns något fordon framför, under nedanstående förhållanden.

### Tillstånd

- Avståndet till framförvarande fordonet är för kort.
- Ett fordon kör in framför dig i låg hastighet och bromsar plötsligt.
- Ett fordon kör plötsligt ut framför dig.
- När antingen ditt fordon eller ett framförvarande fordon accelererar kraftigt.
- Det framförvarande fordonet är en motorcykel, ett litet fordon eller ett udda fordon som t.ex. en traktor.
- Vid körning i terräng eller på en bergsväg, eller på en kurvig väg under en längre sträcka, vilket gör det svårt för kameran att korrekt kunna identifiera ett framförvarande fordon.
- När det förekommer fotgängare eller djur framför fordonet.
- Vid körning i dåligt väder (regn, dimma eller liknande).
- Tung last baktill eller ändringar av fjädringen som ändrar fordonets lutning.
- Ett onormalt däcktillstånd upptäckts (fel däckdimension, punktering, etc.).
- Sikten genom vindrutan är försämrad av smuts, lera, löv, våt snö etc.
- När temperaturen i systemet är hög.
- En plötslig växling mellan ljus och mörker, till exempel vid körning in i eller ut ur en tunnel.
- Solen står lågt (t.ex. i gryning eller skymning).
- När vindrutan är smutsig eller immig.
- När gatubelysning uppfattas som bakljus på ett fordon framför dig.
- Vid körning på natten och en glödlampa i bakluset på ett framförvarande fordon är trasig.
- När du kör i skuggan av träd eller byggnader, etc.
- När ditt fordon drar en släpvagn.

## Filbytesvarnare\*

Varnar dig när systemet upptäcker en risk för att fordonet oavsiktligt ska korsas upptäckta filmarkeringar.

### Så här fungerar systemet

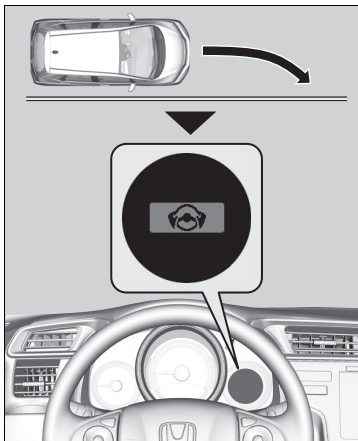

Om fordonet håller på att komma för nära en upptäckt körfältsmarkering på vänster eller höger sida utan att en körriktningsvisare används, ger filbytesvarnaren hörbara och visuella varningar.

Ljudsignalen avges och  visas på multiinformationsdisplayen och visar att lämpliga åtgärder behöver vidtagas.

### Så här aktiveras systemet

Systemet börjar söka efter filmarkeringar när alla av följande villkor uppfylls:

- Fordonets kör fortare än cirka 72 km/h.
- Fordonet är på en rak eller något kurvig väg.
- Inga blinkers är påslagna.
- Bromspedalen är inte nedtryckt.

### » Filbytesvarnare\*

#### Viktiga säkerhetspåminnelse

Liksom för alla hjälpsystem har filbytesvarnaren vissa begränsningar.

Alltför stor tillit till filbytesvarnaren kan leda till en kollision. Det är alltid förarens ansvar att hålla fordonet inom sin körfil.

Filbytesvarnaren varnar bara när den upptäcker att filen lämnas utan att en körriktningsvisare används.

Filbytesvarnaren upptäcker kanske inte alla körfältsmarkeringar eller avfarter; precisionen varierar beroende på väder, hastighet och markeringens skick. Det är alltid förarens ansvar att fordonet framförs på ett säkert sätt och så att kollisioner undviks.

Filbytesvarnaren kanske inte fungerar som den ska eller fungerar felaktigt under vissa förhållanden:

#### » Filbytesvarnare – villkor och begränsningar S. 440

### » Så här aktiveras systemet

Filbytesvarnaren kan stängas av automatiskt och  -indikatorn tänds och lyser sedan med fast sken.

#### » Indikatorer S. 105

## Filbytesvarnarkamera

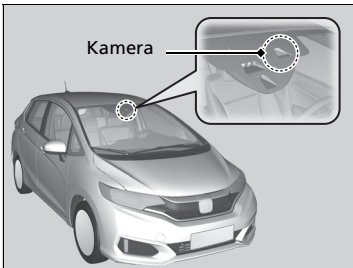

Kameran är placerad bakom backspegeln.

## Filbytesvarnare På och Av

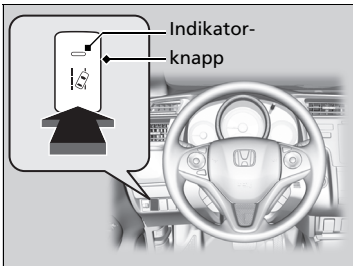

Tryck på filbytesvarnarknappen för att slå på och av systemet.

- Lampan i knappen tänds när systemet är aktiverat.

## ► Filbytesvarnarkamera

Lägg aldrig på någon film på vindrutan och lägg aldrig föremål mot vindrutan som kan störa filbytesvarnarkamerans siktfält.

Repor, sprickor och andra skador på vindrutan inom filbytesvarnarkamerans siktfält kan göra att systemet fungerar på ett onormalt sätt. Om detta inträffar rekommenderar vi att vindrutan byts ut mot en originalvindruta från Honda. Även mindre reparationer inom kamerans siktfält eller montering av en vindruta som inte är originalutrustning kan orsaka att systemet fungerar på ett onormalt sätt.

Efter byte av vindrutan ska en återförsäljare kalibrera om kameran. Rätt kalibrering av filbytesvarnarkameran är nödvändig för att systemet ska fungera på rätt sätt.

Placera inga föremål ovanpå instrumentpanelen. De kan speglas i vindrutan och hindra systemet från att urskilja körfältlinjerna på rätt sätt.

För att minska sannolikheten för att höga innertemperaturer gör att kameran stängs av bör man hitta en skuggig plats eller ställa bilen så främre delen inte utsätts för sol när man parkerar.

Täck inte över kamerahuset om solskydd används. Om kameran täcks över kan värme koncentreras på kameran.



## Filbytesvarnare – villkor och begränsningar

Filbytesvarningen kanske inte aktiveras eller avkänner inte filer och kan aktiveras under vissa förhållanden även när du kör mitt i en fil. Några exempel på sådana förhållanden anges nedan.

### Miljöförhållanden

- Körning i dåligt väder (regn, dimma, snö eller liknande).
- Plötsliga växlingar mellan ljus och mörker, som då du kör in i eller ut ur en tunnel.
- Liten kontrast mellan körfältsmarkeringar och vägbanan.
- Körning mot en lågt stående sol (t.ex. i gryning eller skymning).
- En stark ljusreflex mot vägbanan.
- Körning i skuggan av träd, byggnader etc.
- Skuggorna från näraliggande konstruktioner som är parallella med körfältsmarkeringarna.
- Föremål eller konstruktioner vid vägen tolkas felaktigt som körfältsmarkeringar.
- Reflexer på vindrutans insida.

### Filbytesvarnarkamera

Om meddelandet  visas:

- Använd värme- och kylsystemet\*/klimatanläggningen\* för att kyla ner interiören och vid behov defroster om rutorna är immiga.
- Starta körningen så att rutans temperatur sänks runt filbytesvarnarkamerans område.

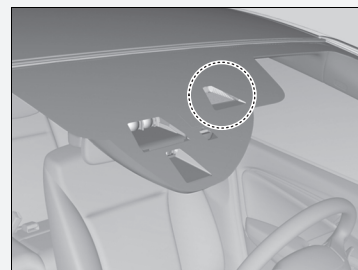

Om meddelandet  visas:

Stanna fordonet på en säker plats. Torka bort smuts och skräp från vindrutan och fortsätt sedan körningen. Om meddelandet kvarstår även efter körning en stund med ren vindruta ska fordonet kontrolleras av en återförsäljare.

### ■ Vägförhållanden

- Körning på snöig eller våt vägbanan (skymda körfältsmarkeringar, fordonsspår, reflekterade ljus, vägstänk, hög kontrast).
- Körning på väg med tillfälliga körfältsmarkeringar.
- Svaga, flera eller varierande körfältsmarkeringar förekommer på grund av vägarbeten eller inaktuella markeringar.
- Körbanan har linjer som går ihop, delar sig eller korsar varandra (t.ex. vid en korsning eller ett övergångsställe).
- Körfältsmarkeringarna är extremt smala eller breda, eller varierar sig.
- Framförvarande fordonet kör nära filmarkeringarna.
- Vägen går i kuperad terräng eller fordonet närmar sig ett backkrön.
- Körning på ojämn väg eller grusväg, eller på ojämnt underlag.
- När föremål på vägen (trottoarkant, skyddsräcke, stolpar o.s.v.) identifieras som vita linjer (eller gula linjer).
- Vid körning på vägar med dubbla linjer.

### ■ Fordonsförhållanden

- Strålkastarglasen är smutsiga eller strålkastarna är felinställda.
- Vindrutans utsida är igensatt av smuts, lera, löv, våt snö osv.
- Vindrutans insida är immig.
- Kameratemperaturen blir för hög.
- Ett onormalt däck- eller hjultillstånd (fel storlek, varierande storlek eller konstruktion, fel däcktryck, kompakt reservdäck \* o.s.v.).
- Fordonets bakdel nersjunken på grund av tung last eller modifierad fjädring.
- Med snökedjor monterade.

\* Ej tillgängligt på alla modeller

## System för vägmärkesigenkänning\*

Påminner om sådan vägmärkesinformation, t.ex. aktuell hastighetsbegränsning och att omkörning är förbjuden, som fordonet just har passerat och visar det på multiinformationsdisplayen.

### ■ Så här fungerar systemet

När kameran, som sitter bakom backspeglarna, upptäcker vägskyltar under körningen visar systemet de som identifieras som avsedda för ditt fordon. Skylltikonen visas en stund tills fordonet når förutbestämda tids- och avståndvärden.

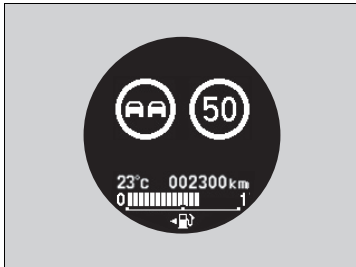

Skylltikonen kan även växla till en annan eller försvinna när:

- Slutet av hastighetsbegränsning eller annan bestämd gräns nås.
- Fordonet körs in på/lämnar motorväg eller annan väg.
- Man med körriktningvisare anger att man avser ändra färdriktning i en korsning.

### ►► System för vägmärkesigenkänning\*

Syftet med systemet är att känna igen de vägmärken som uppfyller Wienkonventionens standarder. Alla vägmärken kanske inte visas, men märken som står vid vägrenar bör inte ignoreras.

Vägmärkesigenkänningsystemet är utformat för att bara ge körhjälp. Föraren måste ändå vara medveten om vägförhållanden och följa alla trafikregler. Vissa förhållanden, som t.ex. de nedan angivna, kan störa systemets funktion.

- Då vindrutans övre del är immig eller frostig eller täckt av smuts, lera, löv, våt snö etc.
- Då kondens bildats på vindrutan.

Om systemet inte upptäcker trafikskyltar medan du kör kan följande bild visas.

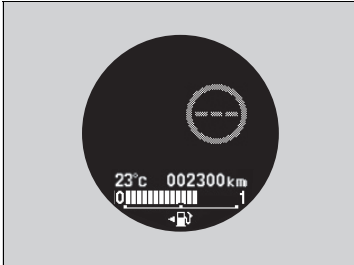

#### Tillstånd

- Skylten är täckt av smuts, snö eller frost.
- Det är för mörkt i omgivningen.
- I dåligt väder (regn, dimma, snö eller liknande).
- Blekta skyltar.
- Skyltar placerade i kurvor.
- Vridna eller skadade skyltar.
- Dolda eller felaktigt placerade skyltar.
- Sikten genom vindrutan är försämrad av smuts, lera, löv, våt snö etc.
- När temperaturen i systemet är hög.
- En plötslig växling mellan ljus och mörker, till exempel vid körning in i eller ut ur en tunnel.
- Solen står lågt (t.ex. i gryning eller skymning).
- När vindrutan är smutsig eller immig.
- När du kör i skuggan av träd eller byggnader, etc.

#### System för vägmärkesigenkänning\*

Om systemet inte fungerar:  visas:

- Använd värme- och kylsystemet\* /klimatanläggningen\* för att kyla ner kupén och vid behov defrostera om rutorna är immiga.
- Starta körningen så att rutans temperatur sänks och området runt systemets kamera svalnar.

Om systemet inte fungerar:  visas:

Stanna fordonet på en säker plats. Torka bort smuts och skräp från vindrutan och fortsätt sedan körningen. Om meddelandet fortfarande visas trots att fordonet har körts en stund med ren vindruta, bör fordonet kontrolleras av en återförsäljare.

Om  visas i orange färg på multiinformationsdisplayen under körning kan systemet ha haft ett tekniskt fel. Låt din återförsäljare kontrollera fordonet.

I en situation som den ovan kan även den här ikonen visas. Systemet är tillfälligt avstängt.

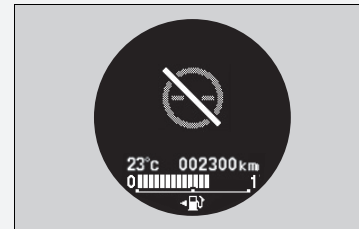

\* Ej tillgängligt på alla modeller

## Märken som visas på multiinformationsdisplayen

Två vägmärken kan stå bredvid varandra när de upptäcks.

Den ikon som visar hastighetsbegränsningsskylten finns till höger på skärmen. Ikonen för omkörningsförbud visas till vänster. Ytterligare skylt som anger hastighetsbegränsning med anledning av väder (regn, snö, etc.) eller bestämd tidsperiod kan visas på endera sidan.

### När huvudläge är valt

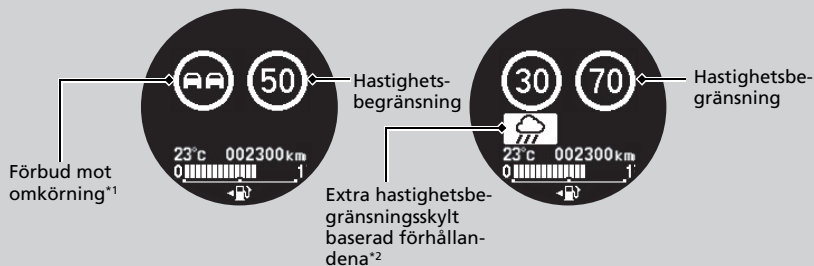

### När huvudläge inte är valt

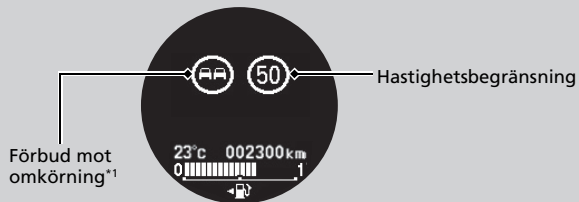

Beroende på situation kan \*1 bytas ut mot \*2 eller \*2 kan visas på höger sida.

■ **Val för att visa vägmärken när huvudläge är av**

Man kan fortsätta visa vägmärkesikonen med mindre storlek på multiinformationsdisplayen, även när huvudläge inte är valt.

☒ **Kundanpassade funktioner** S. 131

## Stabiliseringsystem (VSA)

VSA hjälper till att stabilisera fordonet i kurvor om fordonet svänger mer eller mindre än du hade tänkt dig. Det bidrar också till att upprätthålla väggreppet på hala underlag. Detta sker genom reglering av motorstyrkan och selektiv aktivering av bromsarna.

### VSA-funktion

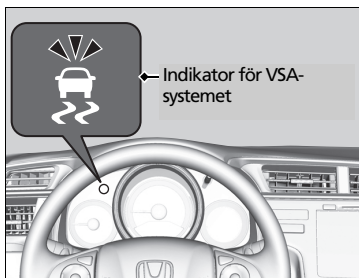

När VSA-systemet aktiveras kan det hända att du märker att motorn inte svarar på gaspedalen. Du kan också märka vissa ljud från hydraulsystemet. Du kommer också att märka att indikatorn blinkar.

### ►► Stabiliseringsystem (VSA)

VSA kanske inte fungerar korrekt om bilen har däck av olika typ och storlek. Se alltid till att använda däck av samma typ och storlek och att däcktrycket är korrekt.

När VSA-systemets indikator tänds och fortsätter lysa under färd kan det bero på att det har uppstått ett problem med systemet. Även om det inte påverkar bilen vid normal körning, låt återförsäljaren kontrollera fordonet snarast.

VSA kan inte förbättra stabiliteten i alla körsituationer och styr inte hela bromssystemet. Du måste fortfarande köra och svänga i en hastighet som tar hänsyn till rådande förhållanden och alltid ha en tillräcklig säkerhetsmarginal.

Huvudfunktionen för VSA-systemet kallas i allmänhet elektronisk stabilitetskontroll (ESC). Systemet inkluderar även en antispinnfunktion.

## VSA på/av

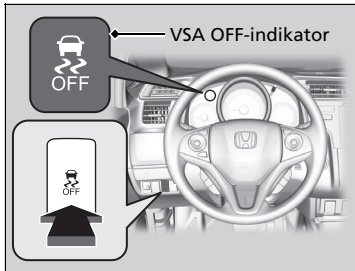

Den här knappen sitter på förarsidans kontrollpanel. För att delvis avaktivera VSA-funktioner/egenskaper, tryck in och håll kvar knappen tills du hör ett pip.

Fordonet har normala broms- och kurvtagningsegenskaper, men antispinnfunktionen blir mindre effektiv.

För att återställa VSA funktionalitet/funktioner, tryck på  (VSA **OFF**)-knappen tills du hör ett pip.

VSA aktiveras varje gång motorn startas även om det inaktiverades senaste gången fordonet kördes.

## Stabiliseringsystem (VSA)

Under vissa ovanliga omständigheter när bilen fastnar i lera eller nysnö kan det vara lättare att ta sig loss om VSA temporärt inaktiveras.

När -knappen trycks in blir antispinnfunktionen blir mindre effektiv. Detta gör att hjulen lättare kan spinna i låg hastighet. Du ska bara försöka komma loss med bilen utan VSA-systemet om du inte kommer loss med systemet aktiverat.

Aktivera VSA igen så fort du har kommit loss. Fordonet bör inte köras med VSA-systemet avstängt.

Det kan höras ett ljud från motorrummet när systemkontroller utförs omedelbart efter att motorn startat eller under färd. Detta är normalt.



## Aktiv väghållningsassistent

Bromsar vart och ett av fram- och bakhjulen lätt vid behov när du vrider på ratten, och bidrar till fordonets stabilitet och prestanda vid kurvtagning.

### » Aktiv väghållningsassistent

Den aktiva väghållningsassistenten kan inte förbättra stabiliteten i alla körsituationer. Du måste fortfarande köra och svänga i en hastighet som tar hänsyn till rådande förhållanden och alltid ha en tillräcklig säkerhetsmarginal.

När VSA-systemindikatorn tänds och fortsätter lysa under körning aktiveras inte den aktiva väghållningsassistenten.

Det kan höras ljud från motorrummet när den aktiva väghållningsassistenten är igång. Detta är normalt.

## Däcktrycksvarningssystem

I stället för att direkt mäta trycket i varje däck, övervakar och jämför fordonets däcktrycksvarningssystem rullningsradien och rotationsegenskaperna för varje enskilt hjul och däck under körning, för att avgöra om något av däcken har anmärkningsvärt lågt tryck. Detta gör att indikatorn för lågt däcktryck/däcktrycksvarningssystemet tänds och ett meddelande visas på multiinformationsdisplayen.

### Kalibrera däcktrycksvarningssystemet

Du måste starta kalibreringen av däcktrycksvarningssystemet varje gång du ska göra följande:

- Justera lufttrycket i ett eller flera däck.
- Roterar däcken.
- Byta ut ett eller flera däck.

Innan du kalibrerar däcktrycksvarningssystemet ska du göra följande:

- Ställ in tryck för kalla däck i alla fyra däck.

Se till att:

- Fordonet står helt stilla.

#### Modeller med manuell växellåda

- Parkeringsbromsen är åtdragen.

#### Modeller med kontinuerligt variabel transmission

- Växelspaken står i läget **P**:

#### Alla modeller

- Tändningslåset står i läge ON **II**\*1.

\*1: Modeller med nyckelfritt system har en **ENGINE START/STOP**-knapp istället för tändningslås.

\* Ej tillgängligt på alla modeller

### ▣ Däcktrycksvarningssystem

Systemet övervakar inte däcken vid körning i låg hastighet.

Förhållanden som låg yttre temperatur och höjdförändringar påverkar däckens lufttryck, och kan orsaka att indikatorn för lågt däcktryck/däcktrycksvarningssystemet tänds.

Om däcktrycket kontrolleras och justeras i:

- Varmt väder kan det bli för lågt i kallare väder.
- Kallt väder kan det bli för högt under den varma årstiden. Indikatorn för lågt däcktryck tänds inte om däcktrycket blir för högt.

Däcktrycksvarningssystemet fungerar inte korrekt om fordonet har däck av olika typ och storlek.

Se därför till att använda däck av samma storlek och typ.

#### ▣ **Kontrollera och underhålla däck** S. 515

Indikatorn för lågt däcktryck/däcktrycksvarningssystemet kan tändas med fördröjning, eller inte tändas alls, i följande situationer:

- Snabb acceleration eller inbromsning eller du vrider på ratten.
- Vid körning på snötäckta vägar eller i halt väglag.
- Snökedjor används.

Indikatorn för lågt däcktryck/däcktrycksvarningssystemet kan tändas i följande situationer:

- Ett kompakt reservdäck\* används.
- Däcken belastas mer och ojämnt jämfört med förhållandena som rådde vid kalibreringen, t.ex. vid körning med släp.
- Snökedjor används.

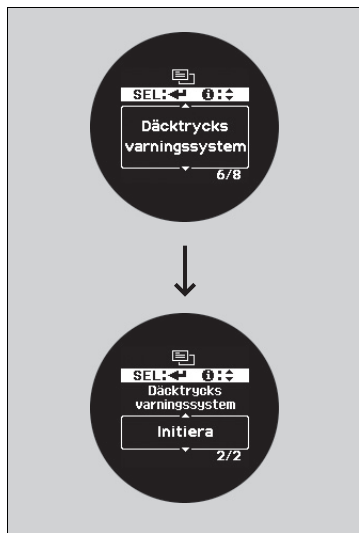

Du kan kalibrera systemet med hjälp av de anpassade funktionerna på multiinformationsdisplayen.

1. Tryck på / -knappen tills (ändra inställningar) visas på displayen och tryck därefter på **SEL/RESET**-knappen.

2. Tryck på / -knappen tills **Däcktrycksvarningssystem** visas på displayen, tryck därefter på **SEL/RESET**-knappen.

► Skärmen växlar till skärmen för anpassad inställning, där du kan välja **Avbryt** eller **Initiera**.

3. Tryck på / -knappen och välj **Initiera** och tryck därefter på **SEL/RESET**-knappen.

► Skärmen **Avslutad** visas, och displayen återgår sedan till meny-skärmen för anpassning.

4. Tryck på / -knappen tills (Avsluta) visas på displayen och tryck därefter på **SEL/RESET**-knappen.

- Föregående skärmbild visas.
- Kalibreringsprocessen avslutas automatiskt.

#### ►► Kalibrera däcktrycksvarningssystemet

- Däcktrycksvarningssystemet kan inte kalibreras om ett kompakt reservdäck\* har installerats.
- Kalibreringsprocessen fordrar ca 30 minuters sammanlagd körning vid hastigheter mellan 40–100 km/h.
- Om tändningen\*1 slås på under den här tidsperioden, och fordonet inte körs inom 45 sekunder, så kan du se att indikatorn för lågt däcktryck lyser tillfälligt. Det här är normalt, och anger att kalibreringen inte har slutförts ännu.

Om snökedjor har installerats ska du ta av dem innan du kalibrerar däcktrycksvarningssystemet.

Om indikatorn för lågt däcktryck/däcktrycksvarningssystemet tänds trots att de angivna standarddäcken, med rätt lufttryck, är installerade, så bör bilen besiktas av en återförsäljare.

Vi rekommenderar att däcken ersätts med däck av samma märke, modell, och storlek som originaldäcken. Be återförsäljaren om mer information.

\*1 : Modeller med nyckelfritt system har en **ENGINE START/STOP**-knapp istället för tändningslås.

\* Ej tillgängligt på alla modeller

## Justera spridningen av strålkastarnas ljuskägla

Om ett högerstyrt fordon körs i högertrafik eller ett vänsterstyrt fordon körs i vänstertrafik kommer strålkastarna att blända de mötande fordonen. Korrigera spridningen av strålkastarnas ljuskägla med hjälp av maskeringstejp.

### Modeller med halogenstrålkastare

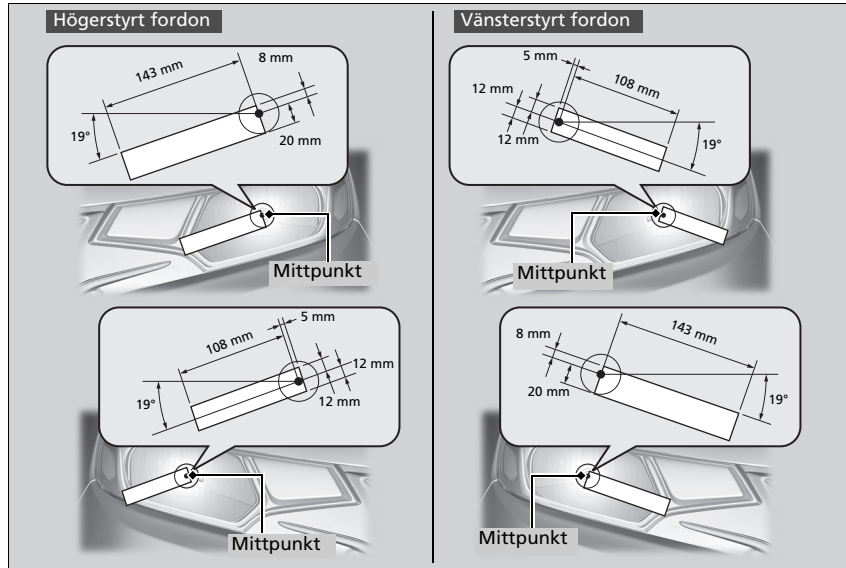

1. Förbered två rektangulära bitar maskeringstejp, en med måtten 24 x 113 mm och en med måtten 28 x 143 mm.
  - Använd maskeringstejp som stänger ute ljus, t.ex. vattenavstötande isoleringstejp av vinyl.
2. Fäst tejpbitarna på strålkastarglasets som bilden visar.
  - Etiketten lutar nedåt med 19°.

### Justera spridningen av strålkastarnas ljuskägla

Var försiktig så att du inte fäster tejen på fel ställe. Om strålkastarens ljuskägla inte sprids korrekt kan det hända att fordonet inte uppfyller landsspecifika trafikbestämmelser. Be en återförsäljare om mer detaljerad information.

Modeller med LED-strålkastare

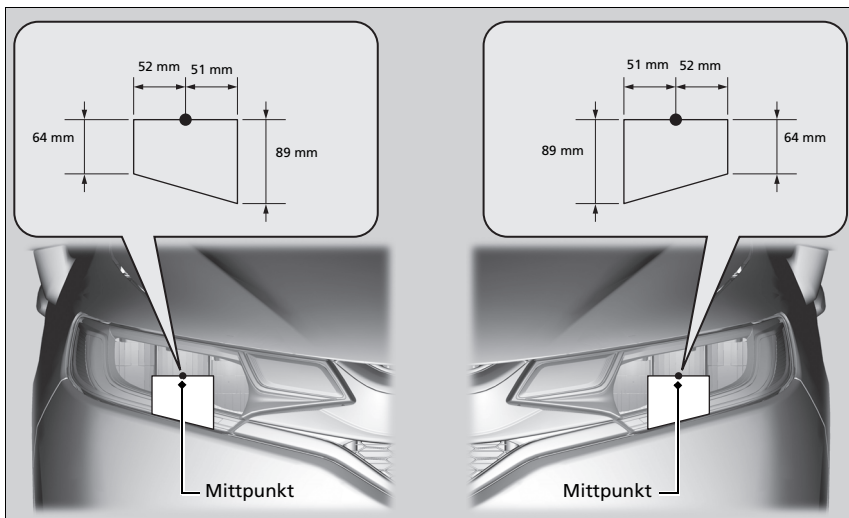

1. Förbered två rektangulära bitar med maskeringstejp av 89 mm bredd och 103 mm längd.
  - Använd maskeringstejp som stänger ute ljus, t.ex. vattenavstötande isoleringstejp av vinyl.
2. Fäst tejpbitarna på strålkastarglaslet som bilden visar.

## Bromssystem

### Handbroms

Använd handbromsen för att se till att bilen inte kommer i rörelsen när den står parkerad.

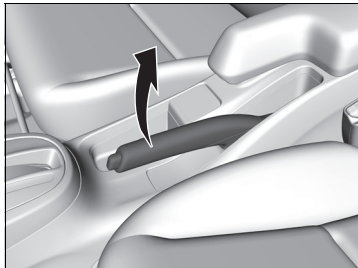

#### Så här drar du handbromsen:

Dra upp spaken så långt det går utan att trycka på frigöringsknappen.

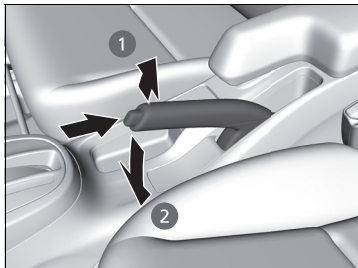

#### Så här lossar du handbromsen:

1. Dra upp spaken ytterligare en aning och håll in frigöringsknappen.
2. Sänk spaken så långt det går och släpp sedan upp knappen.

### Handbroms

#### OBS

Lossa handbromsen helt innan du kör. Bromsarna bak och axeln kan skadas om du kör med dragen handbroms.

Om du kör iväg utan att handbromsen är helt lossad hörs en summerton som varning och symbolen  visas på multiinformationsdisplayen.

Dra alltid åt handbromsen när du parkerat.

## Fotbroms

Fordonet är utrustad med skivbromsar på samtliga fyra hjulen. En vakuumservo hjälper till att reducera den kraft som krävs på bromspedalen. Nödbromssystemet ökar bromskraften när du trampar hårt på bromsen i en nödsituation. Det låsningsfria bromssystemet (ABS) hjälper till att behålla kontrollen över fordonet vid mycket hårda inbromsningar.

► **Nödbromssystemet** S. 456

► **Låsningsfria bromsar (ABS)** S. 455

## Fotbroms

Kontrollera bromsarna om du kört i djupt vatten eller om det har stått vatten på gatorna eller vägbanan. Torka vid behov bromsarna genom att trampa lätt på bromspedalen flera gånger.

Om bromsarna gnisslar hela tiden (metallfriktion) när du bromsar ska du byta bromsbelägg. Låt en återförsäljare kontrollera fordonet.

Om du bromsar hela tiden när du kör i en lång nedförbacke finns det risk för att bromsarna överhettas, vilket försämrar bromseffekten. Använd i stället motorbromsen genom att lägga på gasen och växla ner till en lägre / växel. Har du manuell växellåda kan du lägga i en ännu lägre växel för att ytterligare förstärka motorbromseffekten.

Låt inte foten vila på bromspedalen när du kör eftersom beläggen då slits i förtid, vilket försämrar deras bromsverkan och förkortar beläggens livslängd. Det förvirrar även bakomvarande trafikanter.

## Låsningfria bromsar (ABS)

### ■ ABS

Hindrar hjulen från att låsas och hjälper dig behålla styrförmågan genom att bromsarna pumpas snabbt, mycket snabbare än vad du själv kan göra.

Den elektroniska bromskraftfördelningen (EBD), som är en del av ABS-systemet, fördelar bromskraften mellan de främre och bakre hjulen efter bilens viktfordelning.

Du bör själv aldrig pumpbromsa. Låt ABS göra jobbet genom att trampa hårt och stadigt på bromspedalen. Detta kallas ibland "trampa och styr".

### ■ ABS-funktionen

Bromspedalen pulserar något när ABS-funktionen arbetar. Fortsätt bara hålla pedalen stadigt nedtrampad. På torr asfalt måste du trampa väldigt hårt innan ABS aktiveras. Men på snö eller is kan du omedelbart känna ABS aktiveras.

När hastigheten är lägre än 10/km h upphör ABS-funktionen.

### »» Låsningfria bromsar (ABS)

#### OBS

Det finns risk för att ABS-systemet inte fungerar om du använder däck av fel typ eller storlek.

Om **ABS**-indikatorn tänds under körning kan det bero på att har uppstått ett problem i systemet. Den normala bromsfunktionen påverkas inte, men det kan hända att de låsningfria bromsarna (ABS) inte fungerar. Låt snarast en återförsäljare kontrollera fordonet.

ABS är inte konstruerat för att minska tiden eller stoppsträckan som krävs för bilen att stanna: Det är konstruerat för att förhindra att bromsarna låser sig, vilket kan leda till sladd och förlorad styrförmåga.

Under följande förhållanden kan stoppsträckan bli längre jämfört med ett fordon utan ABS:

- Du kör på gropigt eller ojämnt underlag som grus eller snö.
- Däcken är utrustade med snökedjor.

Det kan höras ett ljud från motorrummet när systemkontroller utförs omedelbart efter att motorn startat eller under färd. Detta är normalt.



## Nödbromssystemet

---

### ■ Nödbromssystemet

Systemet är avsett att generera större bromseffekt vid hård inbromsning i en nödsituation.

#### ■ Nödbromssystemets funktion

Trampa hårt på bromspedalen för effektivare bromsning.

När nödbromsen arbetar kan det hända att pedalen vrider sig något och ett ljud kan höras. Detta är normalt. Fortsätt hålla pedalen stadigt nedtryckt.

## Aktivt City-bromssystem

Systemet kan hjälpa dig vid körning i låg hastighet och där det finns risk för att ditt fordon krockar med ett fordon som upptäcks framför ditt fordon. Aktivt City-bromssystem är avsett att uppmärksamma dig om risken för en eventuell kollision, samt att sänka hastigheten när en kollision bedöms vara ofrånkomlig och då bidra till att mildra kollisionens kraft.

### Så här fungerar systemet

En radarsensor börjar söka efter framförvarande fordon när hastigheten är mellan 5 km/h och 32 km/h.



Lasersensorn  
Lasersensorn finns bakom  
backspegeln.



Systemet aktiveras när hastighetskillnaden mellan det egna fordonet och ett framförvarande fordon är cirka 5 km/h till 32 km/h och hög kollisionsrisk föreligger.

Systemet aktiveras inte när växelläget är **R**.

### ⚠ Aktivt City-bromssystem

## ⚠ VARNING

Förlita dig inte på att det Aktiva City-bromssystemet kan undanröja alla tänkbara frontalkollisioner.

Bristande uppmärksamhet på ett framförvarande fordon och därav följande brist på förmåga att hantera bromspedalen enligt den uppkomna situationens krav, kan orsaka allvarliga personskador eller dödsfall.

#### För att systemet ska fungera korrekt:

- Håll alltid den övre delen av vindrutan ren. Torka bort eventuell smuts, is, frost o.s.v.
- Rör inte området runt lasergivaren vid rengöring av vindrutan.
- Ta inte bort lasergivaren från enheten.

#### Modeller med manuell växellåda

När fordonet stannat med systemets automatiska inbromsning, kan det hända att motorn stängs av. Följ standardproceduren för att starta motor igen.

➤ **Starta motorn** S. 392, 395

## ■ Kollisionslarmets faser

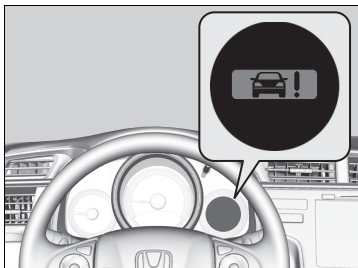

En ljudsignal hörs och en CTBA-varning blinkar på i-multiinformationsdisplayen, och en kraftig inbromsning utförs om en kollision verkar oundviklig.

Den automatiska inbromsningen med aktiverat system upphör när fordonet står helt stilla. Använd bromsarna i enlighet med detta.

Ett meddelande som anger att systemet har aktiverats visas på multiinformationsdisplayen när fordonet har stannat.

### ➤ Varnings- och informationsmeddelanden på multiinformationsdisplayen S. 110

Systemet kan avbrytas om du manövrerar bromspedalen, gaspedalen eller ratten för att undvika kollision.

## ☒ Aktivt City-bromssystem

Under följande förhållanden kan det hända att systemet inte aktiveras eller inte upptäcker ett framförvarande fordon:

- Ett framförvarande fordon är placerat diagonalt, horisontellt eller med fronten mot dig.
- Avståndet till framförvarande fordonet är för kort.
- Hastighetsskillnaden mellan det egna fordonet och ett framförvarande fordon är stort.
- Ett fordon svänger in framför dig och bromsar plötsligt in.
- Du accelererar snabbt och närmar dig ett framförvarande fordon.
- Ett mötande fordon råkar plötsligt i sladd framför dig.
- Ditt fordon sladdar plötsligt över i mötande körbana.
- Ett fordon kör plötsligt ut i en korsning framför dig.
- Vid körning i dåligt väder (kraftigt regn, dimma, snö, etc.).
- Vid körning på en kurvig eller slingrig väg.
- Ett fordon framför dig är mycket smutsigt, vilket gör att radiovågorna inte reflekteras.
- Du trampar ned bromspedalen eller vrider ratten för att undvika en kollision.
- Det framförvarande fordonet är en motorcykel eller annat litet fordon som sensorn inte kan upptäcka ordentligt.
- Den övre delen av vindrutan runt lasergivaren är täckt av smuts, isfrost o.s.v.

Det kan hända att systemet inte aktiveras när du trampar ned gaspedalen helt.

## Aktivera och avaktivera systemet

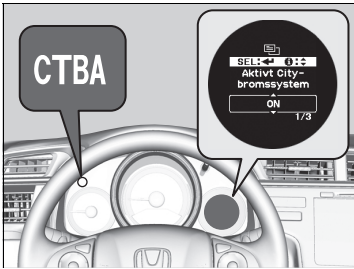

Du kan aktivera och avaktivera systemet via multiinformationsdisplayen.

► **Kundanpassade funktioner** S. 131

När systemet är avaktiverat tänds **CTBA**-indikatorn i instrumentpanelen.

Aktivt City-bromssystemet aktiveras varje gång du startar motorn, även om du inaktiverade det förra gången du körde.

## ► Aktivt City-bromssystem

Systemet kan automatiskt avaktiveras och **CTBA**-indikatorn kan tändas och meddelandet visas på multiinformationsdisplayen när:

- Temperaturen runt lasersensorn på den övre delen av vindrutan blir hög.
- Området runt lasergivaren, som är placerad i övre delen av vindrutan, är täckt av t.ex. smuts, is och frost.
- Motorhuvu är täckt med t.ex. snö.

Stanna fordonet på en säker plats, och

- Använd luftkonditioneringsystemet för att kyla kupén om lasergivarens temperatur är hög.
- Ta bort eventuella hinder, t.ex. smuts och snö, från vindrutan och motorhuvu.

► **Indikatorer** S. 106

Systemet aktiveras på nytt så snart de förhållanden som ledde till avaktiveringen förbättrats.

Stäng av systemet när:

- Du använder en rullande landsväg eller ställer hjulen på en rullbana.
- Vid terrängkörning eller på en bergsväg med grenar och löv.

\*1: Modeller med nyckelfritt system har en **ENGINE START/STOP**-knapp istället för tändningslås.

## ■ Liten risk för en kollision

Systemet kan aktiveras även om du är medveten om det framförvarande fordonet eller när du inte har något fordon framför dig. Exempel på detta är:

### ■ Vid omkörningar

Du närmar dig ett framförvarande fordon och byter fil för att köra om.

### ■ I korsningar

Du närmar dig eller kör om ett fordon som svänger vänster eller höger.

### ■ Under en låg bro

Vid körning under en låg eller smal bro.

### ■ Vägbulor, vägarbeten, järnvägsspår, föremål vid sidan av vägen och liknande

Du kör över farthinder, stålplattor i vägen o.s.v. eller du närmar dig ett järnvägsspår eller föremål vid sidan av vägen t.ex. en trafikskylt och ett skyddsräcke i en kurva.

### ■ Vid parkering

Fordonet närmar sig ett stillastående fordon eller en vägg.

## ☒ Aktivt City-bromssystem

Ta fordonet till en återförsäljare om lasersensorn eller området runt den behöver repareras eller tas bort, eller om området runt lasersensorn utsatts för ett kraftigt slag.

Ändra inte fordonets fjädring.  
Om fordonets höjd ändras så fungerar systemet inte korrekt.

Se till att ha samma storlek och typ av däck på alla fyra hjulen. Använd däck i ungefär samma skick och med tillräckligt mönsterdjup. I annat fall kan systemet fungera felaktigt.

Det är inte säkert att systemet fungerar korrekt om:

- Fordonet är tungt lastat bak.
- Däcken har för lågt eller för högt lufttryck.

## Information om systemets laser

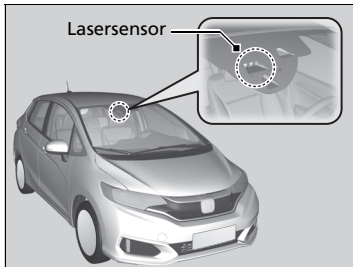

Aktivt City-bromssystemenheten, inklusive lasersensorn, är placerade bakom backspegeln

Här följer klassificeringsspecifikationerna för den laser som används i detta system, enligt IEC-kraven. Samma information finns i IEC60825-1 standardetiketter.

### Laserklassificering

Max medeleffekt:	45 mW
Pulslängd:	33 ns
Våglängd:	905 nm
Medeleffektvinkel (horisontellt x vertikalt)	28 x 12

### Laserklassificering, etikett

INVISIBLE LASER RADIATION  
DO NOT VIEW DIRECTLY WITH  
OPTICAL INSTRUMENTS (MAGNIFIERS)  
CLASS 1M LASER PRODUCT

### Laserförklaring, etikett

Max average power: 45 mW  
Pulse duration: 33 ns  
Wavelength: 905 nm

IEC 60825-1:2007  
Complies with FDA performance standards for laser products  
except for deviations pursuant to Laser Notice No. 50, dated  
July 26<sup>th</sup>, 2001

## Information om systemets laser

### **VARNING**

Om lasersensorn hanteras felaktigt kan det leda till ögonskador.

- För att undvika ögonskador, tänk på följande:
- Ta inte bort sensorn från enheten.
  - Titta aldrig på sensorn närmare än på 100 mm avstånd om du använder ett optiskt hjälpmedel som ett förstoringsglas, mikroskop eller någon annan form av lins.

## Nödstoppsignal

Aktiveras vid hård inbromsning i 60 km/h hastighet eller högre för att varna bakomvarande förare om plötslig inbromsning genom snabbt blinkande varningsblinkers. Det kan varna förarna bakom dig så att de vidtar åtgärder för att undvika kollision med ditt fordon.

### ■ När systemet aktiveras:

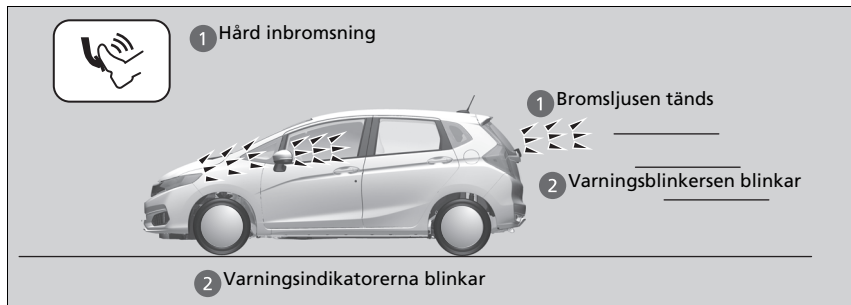

Varningsblinkers slutar blinka i följande fall:

- Du släpper bromspedalen.
- ABS-systemet avaktiveras.
- Fordonets inbromsningshastighet mattas av.
- Du trycker på knappen för fordonets varningsblinkers.

### » Nödstoppsignal

Nödstoppsignalen är inte ett system som kan förhindra eventuella påkörningar bakifrån vid hårda inbromsningar. Den blinkar med varningsblinkers när du gör en hård inbromsning. Du bör alltid undvika hård inbromsning om det inte är absolut nödvändigt.

Nödstoppsignalen aktiveras inte med knappen för bilens varningsblinkers.

Om ABS-slutar fungera under en viss tid under bromsningen kan det hända att nödstoppsignalen inte aktiveras alls.

## Vid stillastående

1. Tryck ned bromspedalen med kraft.
2. Dra åt parkeringsbromsen med kraft.

### Modeller med kontinuerligt variabel transmission

3. Flytta växelspaken från **D** till **P**.

### Modeller med manuell växellåda

3. Flytta växelspaken till läge **R** eller **1**.
4. Stäng av motorn.

Dra alltid åt parkeringsbromsen med kraft, särskilt om du parkerar i en sluttning.

## ▣ Parkera fordonet

Parkera inte i närheten av lättantändligt material, som torrt gräs, olja eller timmer. Värmen från avgasröret kan orsaka brand.

## ▣ Vid stillastående

### OBS

#### Modeller med kontinuerligt variabel transmission

Följande kan skada transmissionen:

- Gas- och bromspedalen trampas ner samtidigt.
- Fordonet hålls stillastående i uppforsbacke genom att gaspedalen trampas ner.
- Växelspaken ställs i läge **P** innan bilen står helt stilla.

Lyft ut torkararmarna från rutan om det väntas bli snö.

I extremt kallt väder kan parkeringsbromsen frysa om den dras åt. Om sådana temperaturer förväntas, dra inte åt parkeringsbromsen, men vid parkering i sluttning kan man antingen vrida framhjulen så de kommer i kontakt med trottoaren eller blockera hjulen för att förhindra att fordonet rör sig. Om du inte vidtar någon säkerhetsåtgärd kan fordonet rulla på ett oväntat sätt, vilket kan leda till en olycka.



## Parkeringssensorsystem\*

Hörn- och mittersensorerna övervakar hinder runt om fordonet. Pipsignalen och multiinformationsdisplayen samt ljud-/informationsskärmen\* informerar om det ungefärliga avståndet mellan fordonet och hindret.

### ■ Sensorernas placering och räckvidd

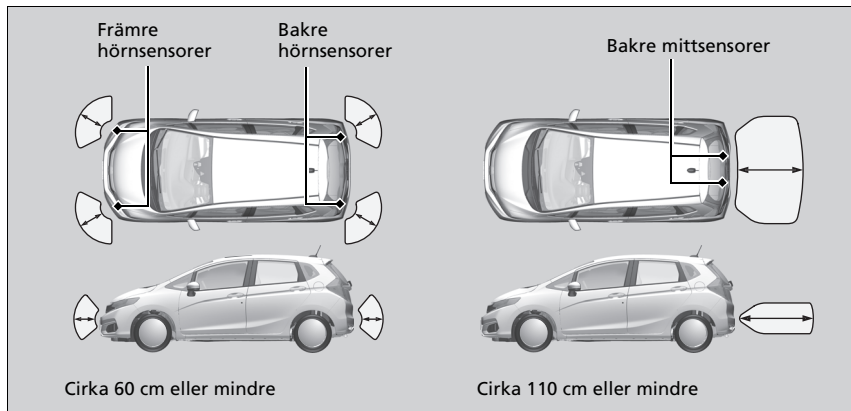

### ►► Parkeringssensorsystem\*

Även om du har aktiverat parkeringssensorerna ska du alltid kontrollera att det inte finns några hinder i närheten av fordonet innan du parkerar.

Det är inte säkert att systemet fungerar tillfredsställande under följande förhållanden:

- Sensorerna är täckta med snö, is, lera eller smuts.
- Fordonet står på ett ojämnt underlag, t.ex. gräs, en vägbula eller en kulle.
- Efter att fordonet körts i varm eller kall väderlek.
- Systemet påverkas av elektronisk utrustning som genererar ultraljudsvågor.
- Efter körning i dåligt väder.

Det kan hända att systemet inte upptäcker:

- Tunna eller låga föremål.
- Ljudvågsabsorberande material som snö, bomull eller skumgummi.
- Föremål precis under stötfångaren.

Placera inga tillbehör på eller runt sensorerna.

## ■ Aktivering och inaktivering av parkeringssensorsystemet

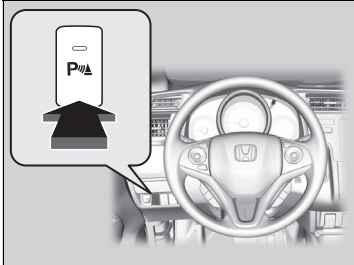

När tändningslåset är i läge ON **II**\*<sup>1</sup>, tryck på parkeringssensorknappen för att slå på och av systemet. Lampan i knappen tänds när systemet är aktiverat.

De främre hörsensorerna börjar känna av ett hinder när växelspaken står i något annat läge än **P** eller **R** och fordons hastigheten understiger 8 km/h.

De främre hörsensorerna och de bakre hörn- och mitsensorerna börjar känna av hinder när växelspaken står i läge **R** och fordons hastigheten understiger 8 km/h.

### Modeller med manuell växellåda

Du måste även lossa handbromsen.

## ☒ Aktivering och inaktivering av parkeringssensorsystemet

Varje gång du startar motorn är parkeringssensorsystemet i det senast valda läget på eller av.

\*1: Modeller med nyckelfritt system har en **ENGINE START/STOP**-knapp istället för tändningslås.

■ När avståndet mellan fordonet och bakomvarande hinder blir kortare

Modeller med backkamera med multivju

Pipsignalernas längd	Avstånd mellan stötfångare och hinder		Indikator	Skärmen Ljud/Information
	Hörnsensorer	Mittsensorer		
Medellånga, periodiska	—	Ca 110-60 cm	Blinkar gul <sup>*1</sup>	 <p>Indikatorerna tänds där sensorn känner av ett hinder.</p> <p>VARNING: NÄRMAR SIG FÖREMÅL</p>
Korta	Ca 60-45 cm	Ca 60-45 cm	Blinkar gul	
Mycket korta, periodiska	Ca 45-35 cm	Ca 45-35 cm	Blinkar gul	
Kontinuerliga	Ca 35 cm eller mindre	Ca 35 cm eller mindre	Blinkar röd	

\*1: I det här läget känner endast mittsensorerna av hinder.

Modeller utan backkamera med multiv

Pipsignalernas längd	Avstånd mellan stötfångare och hinder		Indikator	Multiinformationsdisplay
	Hörsensorer	Mittsensorer		
Medellånga*1	—	Ca 110-60 cm	—	 <p>Indikatorer: Tänds när sensorer känner av ett hinder.</p>
Korta	Ca 60-45 cm	Ca 60-45 cm	—	
Mycket korta, periodiska	Ca 45-35 cm	Ca 45-35 cm	—	
Kontinuerliga	Ca 35 cm eller mindre	Ca 35 cm eller mindre	—	

\*1: I det här läget känner endast mittsensorerna av hinder.

■ **Backningsskärm med parkeringssensor**

När avståndet mellan fordonet och hindret blir kortare visar ljud-/informationsskärmen, och ljudanläggningsskärmen\* indikatorerna för parkeringssensorerna.

\* Ej tillgängligt på alla modeller

## Stänga av alla bakre sensorer

1. Kontrollera att parkeringssensorsystemet inte är aktiverat. Vrid tändningsnyckeln till läge LOCK **0**\*1.
2. Tryck och håll ned knappen till parkeringssensorsystemet och vrid tändningslåset till läge ON **II**\*1.
3. Håll in knappen i tio sekunder. Släpp upp knappen när indikatorn i knappen blinkar.
4. Tryck på knappen igen. Indikatorn i knappen slocknar.
  - Pipsignalen ljuder två gånger. De bakre sensorerna är nu avstängda.

Följ proceduren ovan för att aktivera de bakre sensorerna igen. Pipsignalen ljuder tre gånger när sensorerna har aktiverats igen.

## Stänga av alla bakre sensorer

När du lägger växelspaken i läge **R** blinkar indikatorn i knappen till parkeringssensorsystemet som en påminnelse om att de bakre sensorerna har stängts av.

\*1: Modeller med nyckelfritt system har en **ENGINE START/STOP**-knapp istället för tändningslås.

\* Ej tillgängligt på alla modeller

## Om din backkamera med multivj

Ljud-/informationskärmen kan visa området bakom fordonet. Displayen ändras automatiskt till visning bakåt när växelväljaren ställs i läge **R**.

### ■ Visningsområde för backkamera med multivj

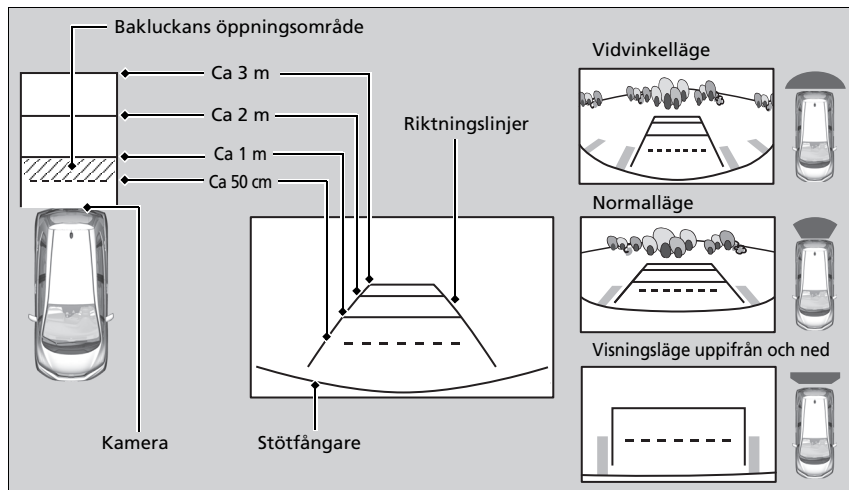

### ☒ Om din backkamera med multivj

Backkameran har sina begränsningar. Du kan inte se hörnen på stötfångaren eller vad som befinner sig under stötfångaren. Den unika linsen får också föremål att se ut som om de är närmare och längre bort än vad de verkligen är.

Bekräfta visuellt att det är säkert att köra innan du börjar backa. Vissa förhållanden (som väderlek, ljusförhållanden och höga temperaturer) kan också begränsa sikten bakåt. Förlita dig inte på backningsdisplayen eftersom den inte ger dig all information om hur det ser ut bakom fordonet.

Om kameran linsen är täckt av smuts eller fukt, använd en mjuk, fuktig duk för att rengöra linsen från beläggningar.

Du kan ändra inställningarna för **fasta riktlinjer** och **dynamiska riktlinjer**.

☒ **Kundanpassade funktioner** S. 313

#### **Fasta riktlinjer**

**På:** Riktlinjer visas när du ställer växelväljaren i läge **R**.

**Av:** Riktlinjer visas inte.

#### **Dynamiska riktlinjer**

**På:** Riktlinjerna ändras beroende på rattens riktning.

**Av:** Riktlinjer ändras inte.

Du kan visa tre olika kameravinklar på backkamerans display.

Peka på lämplig ikon för att byta vinkel.



: Vidvinkel





: Normalvy



: Vy uppifrån och ned

- Om senast använda visningsläge var vidvinkel eller normal väljs samma läge nästa gång du för växelväljaren till **R**.
- Om vy uppifrån användes innan du stängde av motorn väljs vidvinkelläge nästa gång du ställer in effektläget på ON och ställer växelväljaren i läge **R**.
- Om vyn uppifrån senast användes mer än 10 sekunder efter att du växlade från **R** väljs vidvinkel nästa gång du växlar till **R**.

Du kan även ändra den bakre kamerans inställningar genom att välja  (Meny) när området bakom fordonet visas. När du väljer  (Meny) och väljer **Visa** finns följande alternativ tillgängliga:

- **Visa**-fliken: Justerar **Ljusstyrka**, **Kontrast**, och **Svartnivå** för backningskamerans skärm.
- **Färg**-flik: Justerar **Färg** och **Nyans** på backningskamerans skärm.

## Bränsleinformation

### ■ Bränslerekommendation

**Blyfri bensin/gasohol upp till E10 (90 % bensin och 10 % etanol), med ett oktantal på 95 eller högre**

Fordonet är avsett att gå på blyfri bensin med ett oktantal på 95 eller högre. Om detta oktantal inte är tillgängligt kan du tillfälligt använda blyfri bensin med ett oktantal som är lägre än 95 oktan (lägst 91 oktan).

Användning av blyfri bensin kan dock orsaka knack i motorn och leder till försämrade motorprestanda. Långvarig användning av sådan bensin kan resultera i motorskador.

### ■ Bränsletankens volym: 40 liter

### » Bränsleinformation

#### OBS

Användning av bensin med tillsats av bly innebär följande risker:

- Skador på avgassystemet, inklusive katalysatorn.
- Skador på motor och bränslesystem.
- Skadliga effekter på motor och andra system.



#### **Spritblandade bränslen**

Spritblandade bränslen är bränslen där bensin blandas med etanol eller andra föreningar. Fordonet är avsett att kunna köras på spritblandade bränslen med upp till 10 volymprocent etanol och upp till 22 volymprocent ETBE i enlighet med standarden SS-EN228. Tala med en återförsäljare för vidare information.



## Tankning

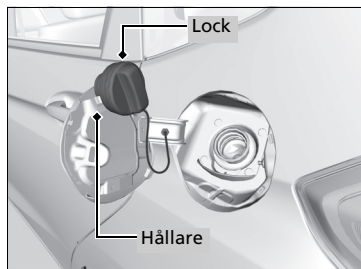
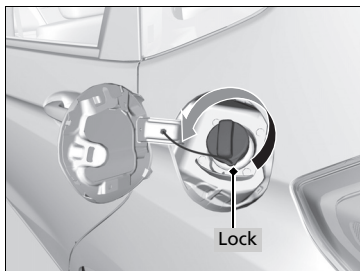
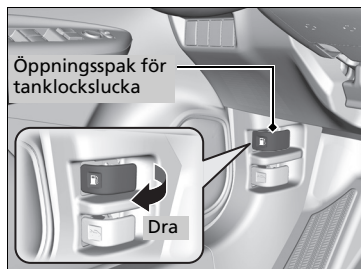

1. Se till att du står så att du har bränslepumpen på vänster sida av fordonets bakre ände när du ska tanka på en mack.
2. Stäng av motorn.
3. Dra i tanklocksluckans öppningsspak under instrumentpanelen på förarsidan.
  - Tankluckan öppnas.
4. Lossa tanklocket sakta. Om du hör att luft tränger ut, vänta tills det upphör och lossa sedan locket helt för att ta bort det.
5. Placera tanklocket i hållaren.
6. För in tankningsmunstycket helt.
  - När tanken är full slår tankningsmunstycket ifrån automatiskt. Det lämnar utrymme i tanken så att bränsle inte rinner över på grund av ändringar i temperaturen.
7. När du är klar sätter du på tanklocket och drar åt det tills du hör minst ett klick.
  - Stäng tankluckan.

### ► Tankning

## ⚠ VARNING

Bensin är mycket brandfarligt och explosivt. Du kan råka ut för brännskador eller andra allvarliga skador vid hantering av bränsle.

- Stäng av motorn och håll värmekällor, gnistor och öppna lågor borta.
- Hantera endast bränsle utomhus.
- Torka genast upp spill.

Fortsätt inte tanka efter att munstycket slagit från automatiskt. Ytterligare bränsle kan göra att tanken överfylls.

Tankningsmunstycket slår ifrån automatiskt och lämnar utrymme i tanken så att bränsle inte rinner över på grund av ändringar i lufttemperaturen.

## Förbättrar bränsleekonomin och en minskning av CO<sub>2</sub>-utsläpp

Uppnå bränsleekonomi och minska CO<sub>2</sub>-utsläppen beror på flera faktorer, däribland körförhållanden och lastvikt, tomgångskörning, körvanor och fordonets skick. Det beror på dessa och andra faktorer huruvida du kan uppnå fordonets bränsleekonomi.

### Underhåll och bränsleekonomi

Du kan optimera bränsleekonomin genom att underhålla fordonet ordentligt.

Följ underhållsschemat och titta vid behov i garantihäftet.

På bilar utan servicepåminnesystem, följ underhållsschemat.

#### Underhållsschema\* S. 484

- Använd motorolja med en viskositet som rekommenderas på ACEA- eller API-certifieringens sigill.
- Bibehåll angivet däcktryck.
- Lasta inte fordonet med överdrivet mycket bagage.
- Håll fordonet rent. Ansamlingar av snö eller lera på underredet gör fordonet tyngre och ökar vindmotstånd.

\* Ej tillgängligt på alla modeller

### Förbättrar bränsleekonomin och en minskning av CO<sub>2</sub>-utsläpp

Direkta beräkningar är den rekommenderade metoden för att fastställa den faktiska mängd bränsle som förbrukats under körning.

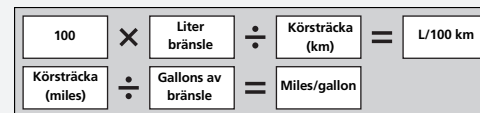



# Underhåll

I det här kapitlet behandlas grundläggande underhåll.



<b>Innan underhåll utförs</b>		
Kontroll och underhåll.....	476	
Säkerhet vid underhåll .....	477	
Delar och vätskor som används vid underhållsservice .....	478	
<b>Servicepåminnesystem</b> .....	479	
<b>Underhållsschema*</b> .....	484	
Underhållsförteckning (för fordon utan servicebok).....	487	
<b>Underhåll under motorhuven</b>		
Underhållsåtgärder under motorhuven ....	488	
Öppna motorhuven.....	489	
Rekommenderad motorolja.....	490	
Oljekontroll .....	492	
Fylla på motorolja .....	493	
Kylvätska (motor).....	494	
Växellådsolja .....	496	
Broms-/kopplingsvätska* .....	497	
Fylla på spolarvätska .....	498	
Bränslefilter .....	498	
<b>Byta glödlampor</b> .....	499	
<b>Kontrollera och underhålla torkarblad</b> ...	511	
<b>Kontrollera och underhålla däck</b>		
Kontrollera däcken .....	515	
Slitagevarnare .....	517	
Däckens livslängd .....	517	
Byte av däck och fälgar.....	518	
Däckets rotationsriktning.....	519	
Utrustning vid körning i snö.....	520	
<b>Batteri</b> .....	522	
<b>Skötsel av fjärrsändare</b>		
Byta knappcells batteri.....	527	
<b>Underhåll av värme- och kylsystem*/ klimatanläggning*</b> .....	529	
<b>Rengöring</b>		
Skötsel av kupén .....	532	
Utvändig skötsel .....	534	
<b>Tillbehör och modifieringar</b> .....	537	
Tillbehör .....	537	
Modifieringar .....	537	

\* Ej tillgängligt på alla modeller

## Kontroll och underhåll

Utför alla kontroller och allt underhåll som anges i listan för att hålla fordonet i gott skick och för din egen säkerhet. Låt en återförsäljare kontrollera fordonet om du upptäcker något som inte är normalt (oljud eller buller, lukt, låg bromsvätskenivå, oljefläckar på marken o.s.v.). Se servicehandboken som medföljer ditt fordon/underhållsschemat i denna förarhandbok för detaljerad information om underhåll och kontroller.

➤ **Underhållsschema\*** S. 484

### Olika typer av kontroller och underhåll

#### ■ Dagliga kontroller

Kontrollera bilen före långfärder, när du tvättar den eller när du tankar.

#### ■ Regelbundna kontroller

- Kontrollera bromsvätskenivån varje månad.  
➤ **Broms-/kopplingsvätska\*** S. 497
- Kontrollera däcktrycket varje månad. Undersök däckmönstren med avseende på slitage och främmande föremål.  
➤ **Kontrollera och underhålla däck** S. 515
- Kontrollera att den utvändiga belysningen fungerar varje månad.  
➤ **Byta glödlampor** S. 499
- Kontrollera torkarbladens skick minst en gång varje halvår.  
➤ **Kontrollera och underhålla torkarblad** S. 511

## Säkerhet vid underhåll

Några av de allra viktigaste säkerhetsåtgärderna anges här.

Observera dock att det inte går att varna för alla tänkbara risker som kan uppstå vid underhållsarbete. Det är bara du själv som kan avgöra om du är kapabel att utföra en viss åtgärd eller ej.

### Underhållssäkerhet

- För att minska risken för brand eller explosion ska du hålla cigaretter, gnistor och öppen låga borta från batteriet och alla delar som har med bränslesystemet att göra.
- Lämnna aldrig trasor, handdukar eller andra brandfarliga föremål under motorhuv.
- ▶ Värme från motorn och avgasröret kan antända dem och orsaka en brand.
- För rengöring av delar ska du inte använda bensin, utan avfettningsmedel som finns att köpa i handeln.
- Använd skyddsglasögon och skyddskläder när du arbetar med batteriet eller med tryckluft.
- Motorns avgaser innehåller kolmonoxid, en giftig gas som kan döda.
- ▶ Låt endast motorn gå om det finns tillräcklig ventilation.

### Fordonssäkerhet

- Fordonet måste stå stilla.
- ▶ Se till att bilen står plant, att handbromsen är åtdragen och motorn är avstängd.
- Observera att du kan bränna dig på heta delar.
- ▶ Låt motor och avgasrör svalna ordentligt innan du vidrör fordonskomponenter.
- Observera att rörliga delar utgör en skaderisk.
- ▶ Starta inte motorn utan att du instrueras att göra det. Håll händer och andra kroppsdelar borta från rörliga delar.
- ▶ Öppna inte motorhuv

### ☒ Säkerhet vid underhåll

#### VARNING

Bristfälligt underhåll eller underlåtenhet att rätta till ett problem före körning kan medföra en kollision där du kan skadas allvarligt eller omkomma.

Följ alltid de rekommendationer för kontroller och underhåll som anges i instruktionsboken/ servicehandboken.

#### VARNING

Underlåtenhet att följa underhållsanvisningar och försiktighetsåtgärder gör att du löper risk att skadas allvarligt eller förolyckas.

Följ alltid anvisningarna och försiktighetsåtgärderna i denna instruktionsbok.

## Delar och vätskor som används vid underhållsservice

Det rekommenderas att använda Honda originaldelar och -vätskor när du underhåller och utför service på ditt fordon. Honda originaldelar är tillverkade med samma höga kvalitetskrav som tillämpas för Hondas fordon.

## Om underhållsservice

Om servicepåminnelsystemet finns tillgängligt i ditt fordon, informeras du på multiinformationsdisplayen när det är dags för service på ditt fordon. Se servicehandboken som medföljer ditt fordon för en förklaring av de servicekoder som visas på displayen.

➤ **Servicepåminnesystem** S. 479

Om fordonet inte har något servicepåminnesystem följer du serviceschemat i servicehandboken som medföljer fordonet.

På fordon utan servicehandbok följer du underhållsschemat i denna instruktionsbok.

➤ **Underhållsschema\*** S. 484

### » Om underhållsservice

#### Modeller med servicepåminnesystem

Om du planerar att köra fordonet utanför de länder som omfattas av servicepåminnesystemet bör du samråda med en återförsäljare om hur du ska registrera servicepåminnelseinformationen och schemalägga underhållsservice enligt de förhållanden som råder i det aktuella landet.

Ger information om vilken typ av service som behöver utföras. De olika servicepunkterna indikeras med en kod och en ikon. Systemet talar om när det är dags att lämna in fordonet hos en återförsäljare, uttryckt som antal återstående dagar.

När nästa tillfälle för underhållsservice närmar sig, infaller eller har passerats visas en varningsikon dessutom på multiinformationsdisplayen varje gång du vridet tändningslåset till läge ON \*1.

## Servicepåminnelssystem

Du kan välja om motsvarande varningsmeddelande tillsammans med varningsikonen på displayen.

Underhållsschemat kan inte visa korrekt information om batteriet kopplas ur under en längre tid. Om detta inträffar, kontakta en återförsäljare.

\*1: Modeller med nyckelfritt system har en **ENGINE START/STOP**-knapp istället för tändningslås.



## ■ Visa servicepåminneseinformation

1. Vrid om tändningslåset till läge ON \*1.
2. Tryck flera gånger på -knappen (information) tills en eller flera underhållsätgärder visas på multiinformationsdisplayen.

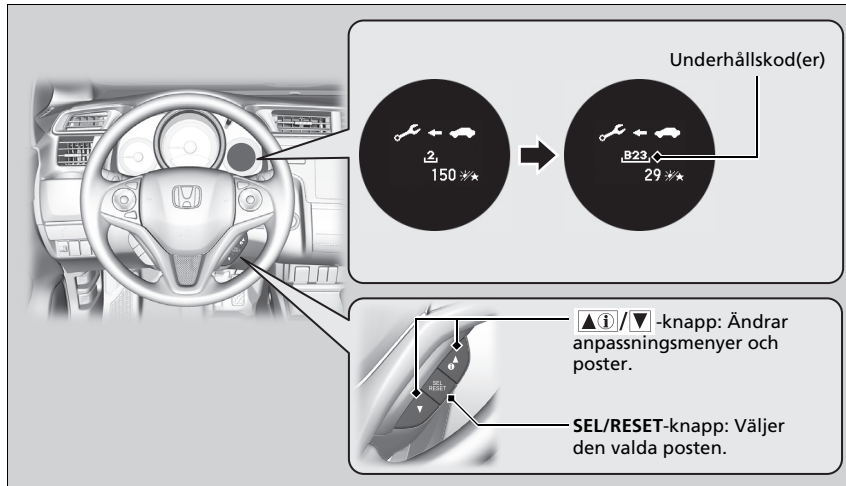

Indikatorn för systemmeddelande () visas tillsammans med servicepåminneseinformationen.



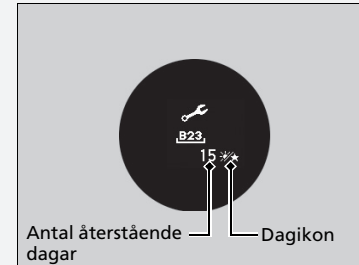

## ►► Visa servicepåminneseinformation

Baserat på motorns driftsförhållanden och motoroljans skick beräknar systemet antal återstående dagar tills det är dags för nästa servicetillfälle.

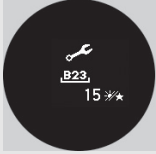

\*1 : Modeller med nyckelfritt system har en **ENGINE START/STOP**-knapp istället för tändningslås.

## Varningsikoner och servicepåminnelseinformation på multiinformationsdisplayen

Varningssymbol (gul)	Servicepåminnelseinformation	Förklaring	Information
<p><b>SMART DAGS FÖR SERVICE</b></p> 		<p>En eller flera serviceåtgärder ska utföras inom mindre än 30 dagar. De återstående dagarna uppskattas utifrån dina körförhållanden.</p>	<p>De återstående dagarna räknas ned en dag i taget.</p>
<p><b>DAGS FÖR SERVICE NU</b></p> 		<p>En eller flera serviceåtgärder ska utföras inom mindre än 10 dagar. De återstående dagarna uppskattas utifrån dina körförhållanden.</p>	<p>Se till att den indikerade servicepunkten utförs snarast möjligt.</p>
<p><b>SERVICEINTERVALL ÖVERSKRIDET</b></p> 		<p>Den indikerade underhållsservicen har fortfarande inte utförts efter det att återstående dagar når 0.</p>	<p>Fordonet har passerat den punkt där service är nödvändig. Låt omedelbart utföra service på fordonet och se till att servicepåminnelsen återställs.</p>

## ■ Servicepåminnelser

Servicepunkterna visas på multiinformationsdisplayen som en kod och en ikon. Se servicehandboken som medföljer fordonet för en förklaring av koderna och ikonerna i servicepåminnelserna.

### ■ I vilka länder är servicepåminnesystemet tillgängligt?

Även om servicepåminnelserna visas på multiinformationsdisplayen när du trycker på /▼ (displayinformation), är systemet inte tillgängligt i alla länder. Se servicehandboken som medföljer fordonet eller fråga en återförsäljare om servicepåminnesystemet kan användas i det aktuella landet.

### ☒ I vilka länder är servicepåminnesystemet tillgängligt?

Om du planerar att köra fordonet utanför de länder som omfattas av servicepåminnesystemet bör du samråda med en återförsäljare om hur du ska registrera servicepåminnelseinformationen och schemalägga underhållsservice enligt de förhållanden som råder i det aktuella landet.

## Återställa displayen

Återställ servicepåminnelsedisplayen om du har utfört underhållsservicen.

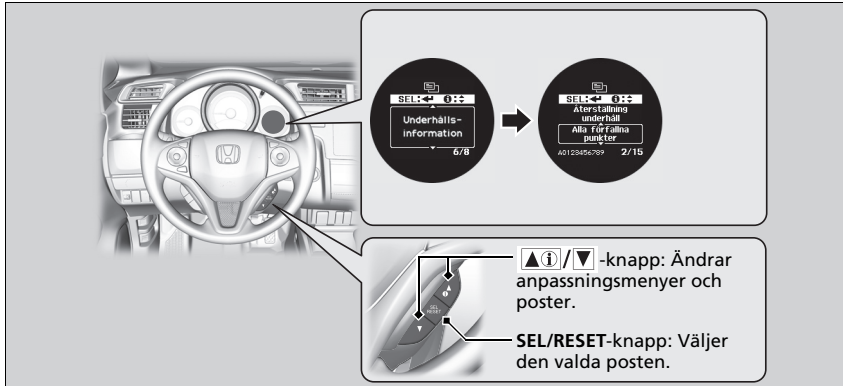

1. Vrid om tändningslåset till läge ON \*1.
2. Tryck på ▲①/▼-knappen tills (ändra inställningar) visas på displayen och tryck därefter på SEL/RESET-knappen.
3. Tryck på ▲①/▼-knappen tills **Underhållsinfo** visas på displayen och tryck därefter på SEL/RESET-knappen.
4. Tryck på ▲①/▼-knappen och välj information om återställning på displayen, och tryck sedan på knappen SEL/RESET.
  - Servicekoden försvinner.

För att avbryta återställningsläget för information om servicepåminnelser, välj **Avbryt** och tryck sedan på SEL/RESET-knappen.

\*1: Modeller med nyckelfritt system har en **ENGINE START/STOP**-knapp istället för tändningslås.

## Återställa displayen

### OBS

Om servicepåminnelsen inte återställs efter utförd underhållsservice kommer systemet att visa felaktiga underhållsintervaller, vilket kan leda till allvarliga mekaniska problem.

Återförsäljaren återställer displayen för servicepåminnelser efter utförd underhållsservice. Om någon annan än en återförsäljare utför underhållsservice måste du själv återställa servicepåminnelsedisplayen.

Om en servicehandbok medföljde fordonet hittar du ett underhållsschema i den. Om fordonet saknar servicehandbok, se underhållsschemat nedan.

Detta underhållsschema indikerar i stora drag de underhållsåtgärder som du måste utföra för att se till att fordonet fungerar problemfritt. På grund av regionala och klimatmässiga skillnader kan viss extra service krävas. Se garantihäftet för en mer ingående beskrivning.

Underhållsarbetena ska utföras av korrekt utbildade och utrustade tekniker. Din auktoriserade återförsäljare uppfyller alla dessa krav.

## Modeller utan servicehandbok

Service vid angiven körsträcka eller tidpunkt, beroende på vilket som infaller först.	km x 1 000	20	40	60	80	100	120	140	160	180	200
	miles x 1,000	12,5	25,0	37,5	50,0	62,5	75,0	87,5	100,0	112,5	125,0
	månader	12	24	36	48	60	72	84	96	108	120
Byt motorolja*1	Normalt	Var 10 000:e km eller årligen									
	Svåra*3	Var 5 000:e km eller en gång i halvåret									
Byt motoroljefilter*1	Normalt	Var 120 000:e km eller vartannat år									
	Svåra*3	Var 10 000:e km eller årligen									
Byt luftrenarinsatsen		Var 30 000:e km									
Kontrollera ventilspelet*4		Var 120 000:e km									
Byt bränslefilter*2					•				•		
Byt tändstift		Var 100 000:e km									
Kontrollera drivremmar			•		•		•		•		•

\*1: Endast svåra scheman krävs i några länder se det lokala garantihäftet som följde med ditt fordon.

\*2: Se sidan 498 för information om byte under svåra körförhållanden.

\*3: Se sidan 486 för information om byte under svåra körförhållanden.

\*4: Sensormetod. Justera ventilerna vid service 120 000 km om de slamrar.

Service vid angiven körsträcka eller tidpunkt, beroende på vilket som infaller först.	km x 1 000		20	40	60	80	100	120	140	160	180	200
	miles x 1,000		12,5	25,0	37,5	50,0	62,5	75,0	87,5	100,0	112,5	125,0
	månader		12	24	36	48	60	72	84	96	108	120
Byt kylvätska	Efter 200 000 km eller efter 10 år och därefter var 100 000:e km eller vart femte år.											
Byt växellådsolja	MT	Normalt	Var 120 000:e km eller vart sjätte år									
		Svåra*1			•			•			•	
	CVT		•			•			•			•
Kontrollera bromsarna fram och bak	Var 10 000:e km eller en gång i halvåret											
Byt bromsolja	Vart 3:e år											
Kontrollera handbromsens justering	• • • • • • • • • • • •											
Byt damm- och pollenfilter	• • • • • • • • • • • •											
Kontrollera utgångsdatumet för TRK-flaskan*	Årligen											
Skifta plats på däcken (kontrollera däcktryck och skick åtminstone en gång i månaden)	Var 10 000:e km (6 000 miles)											
<b>Inspektera visuellt följande delar:</b>												
Styrstagsändar, styrväxelhus och damasker Komponenter till fjädring/upphängning Drivaxeldamasker	Var 10 000:e km eller en gång i halvåret											
Bromsslängor och ledningar (även låsningsfria bromsar) Alla vätskenivåer och vätskornas skick Avgassystem Bränsleledningar och anslutningar	• • • • • • • • • • • •											

\* 1: Se sidan 486 för information om byte under svåra körförhållanden.

Om du kör i svåra förhållanden måste följande delar servas enligt intervallen för Besvärliga körförh. i underhållsschemat.

Punkt	Tillstånd
Motorolja och -filter	A, B, C, D och E
Växellådsolja	B och D

►► Underhållsschema\*

Körförhållandena betraktas som svåra när du kör:

- A. Kortare sträckor än 8 km per resa alternativt mindre än 16 km per resa i frysgrader.
- B. I extremt höga temperaturer över 35 °C.
- C. Omfattande tomgångskörning eller långvarig ryckig körning.
- D. Med släpvagn, packning på taksäcket eller i bergstrakter.
- E. På leriga, dammiga eller avisade vägar.

## Underhållsförteckning (för fordon utan servicebok)

Be serviceåterförsäljaren utföra allt underhåll nedan. Spara kvittona för allt arbete som utförs på bilen.

Km eller år	Datum	Namnteckning eller stämpel
<b>20 000 km</b> (eller 12 mån.)		
<b>40 000 km</b> (eller 24 mån.)		
<b>60 000 km</b> (eller 36 mån.)		
<b>80 000 km</b> (eller 48 mån.)		
<b>100 000 km</b> (eller 60 mån.)		
<b>120 000 km</b> (eller 72 mån.)		
<b>140 000 km</b> (eller 84 mån.)		
<b>160 000 km</b> (eller 96 mån.)		
<b>180 000 km</b> (eller 108 mån.)		
<b>200 000 km</b> (eller 120 mån.)		



## Underhållsåtgärder under motorhuven

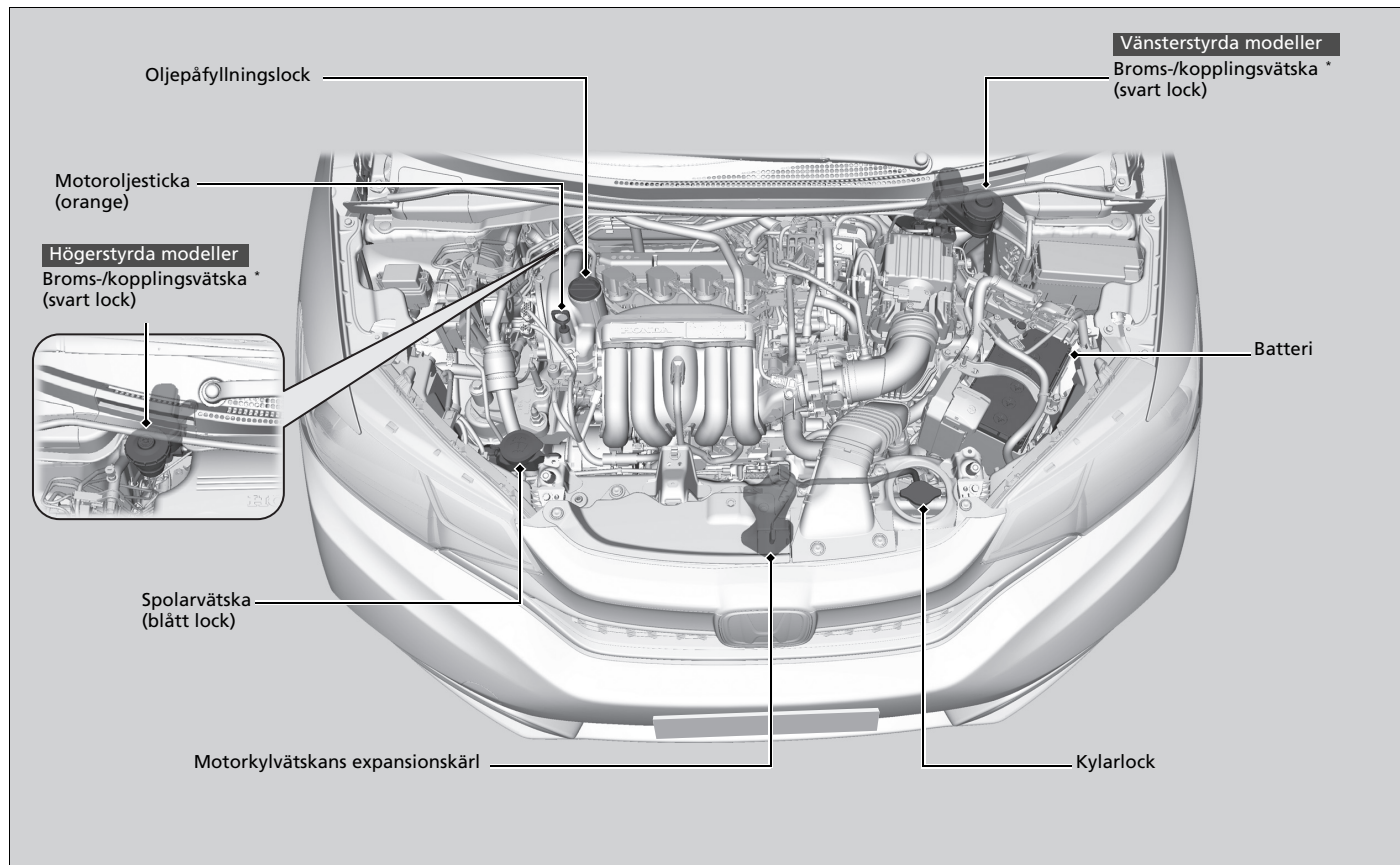

## Öppna motorhuv

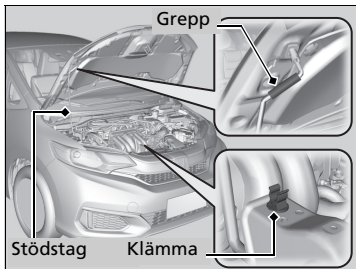
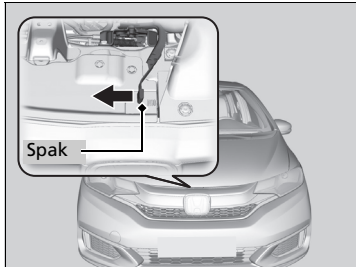
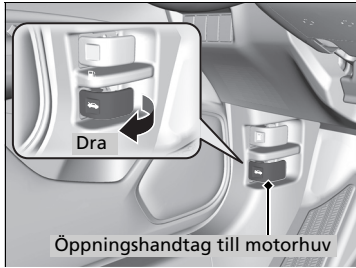

1. Parkera på ett plant underlag och dra åt handbromsen.
2. Dra i motorhuvens öppningshandtag som sitter i nedre vänstra hörnet av instrumentpanelen.
  - Huvan öppnas.
3. Skjut huvöppningsspaken (sitter under den främre kanten på motorhuv mot mitten) åt sidan och fäll upp huvan. När du har höjt motorhuv något kan du släppa spaken.

4. Lossa stödstaget från klämman med greppet. Fäst staget i huvan.

Du stänger motorhuv genom att lossa staget, lägga det i klämman och försiktigt sänka ner huvan. Släpp huvan när det återstår ca 30 cm så att den stängs.

### ►► Öppna motorhuv

#### OBS

Öppna inte motorhuv om torkarna är utfällda. Huvan kommer att slå emot torkarna med risk för skador på huvan och/eller torkarna.

Se till att motorhuv är ordentligt låst när du stänger den.

Om spärren till motorhuv är trög eller om du kan öppna huvan utan att lyfta spärren ska du rengöra och smörja mekanismen.

Öppna inte motorhuv när funktionen för automatiskt tomgångsstopp är aktiverad.

## Rekommenderad motorolja

Olja är mycket viktigt för motorns prestanda och livslängd. Om du kör med otillräcklig mängd olja i motorn eller olja som har försämrats finns det risk för att motorn skadas eller går sönder.

### Modeller för Europa

- **Honda motorolja #1.0**
- **Honda Green Oil**
- **ACEA A5/B5**

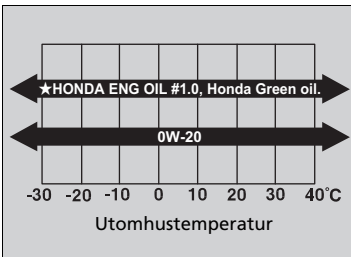

Använd Hondas originalmotorolja eller annan kommersiellt tillgänglig motorolja med lämplig viskositet för angiven utomhustemperatur.

Honda motorolja #1.0 olja är sammansatt för att förbättra bränsleekonomin.

Om Honda motorolja #1.0, Honda Green Oil eller 0W-20 inte finns tillgänglig, använd 5W-30 eller 0W-30.

### Rekommenderad motorolja

#### Motoroljetillsatser

Fordonet kräver inga oljetillsatser. Faktum är att tillsatser skulle kunna påverka motorns prestanda och hållbarhet negativt.

Olja med ACEA-viskositet är endast tillgängligt för europeiska modeller.

Andra modeller än europeiska

- **Honda originalmotorolja**
- **Använd alltid en API-service SM-olja eller bränslesnål olja av högre klass**

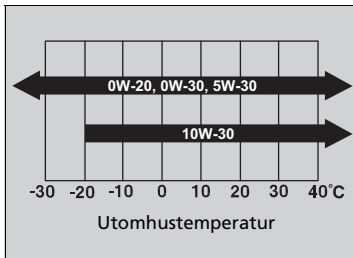

Använd Hondas originalmotorolja eller annan kommersiellt tillgänglig motorolja med lämplig viskositet för angiven utomhustemperatur.

0W-20-olja har en sammansättning som förbättrar bränsleekonomin.

## Oljekontroll

Du bör kontrollera oljenivån varje gång du tankar.

Parkera bilen på plan mark.

Vänta i ungefär tre minuter efter att du stängt av motorn innan du kontrollerar oljenivån.

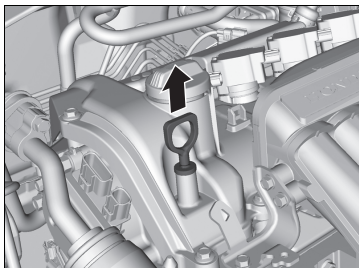

1. Dra ut mätstickan (orange).
2. Torka ren stickan med en trasa eller pappershandduk.
3. För ner stickan i hålet så långt det går.

4. Ta ut stickan igen och kontrollera nivån. Nivån ska vara mellan markeringarna. Fyll på olja vid behov.

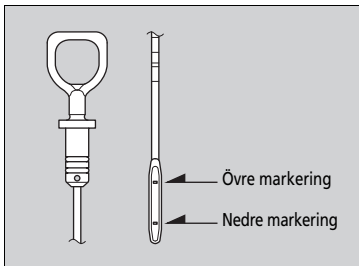

### Oljekontroll

Fyll långsamt på ny olja (var försiktig så att du inte fyller på för mycket) om oljenivån ligger nära eller under den nedre markeringen.

Oljeförbrukningen beror på hur fordonet körts, klimatförhållanden och väglag. Oljeförbrukningen kan uppgå till 1 liter per 1 000 km. Förbrukningen är i allmänhet högre när motorn är ny.

## Fylla på motorolja

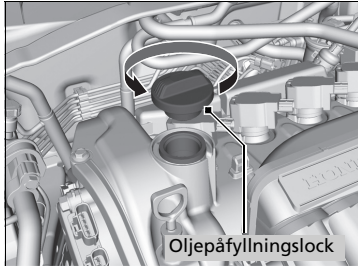

1. Skruva av och ta bort oljepåfyllningslocket.
2. Fyll långsamt på olja.
3. Sätt tillbaka påfyllningslocket och dra åt det ordentligt.
4. Vänta i tre minuter innan du kontrollerar motoroljenivån med mätstickan igen.

### ☒ Fylla på motorolja

#### OBS

Fyll inte på motoroljan över den översta nivåmarkeringen. För mycket motorolja kan leda till läckage och skador på motorn.

Torka omedelbart upp allt oljespill. Spild olja kan skada komponenterna i motorrummet.

## Kylvätska (motor)

### Specificerad kylvätska: Honda frostskyddsmedel för alla säsonger/kylarvätska typ 2

Denna kylarvätska är förblandad och består av 50 % frostskyddsmedel och 50 % vatten. Tillsätt inte mer vatten eller frostskyddsmedel.

Du bör kontrollera kylarvätskenivån varje gång du tankar. Kontrollera expansionskärllet först. Om det är tomt ska du även kontrollera nivån i kylaren. Fyll på efter behov.

### Expansionskärl

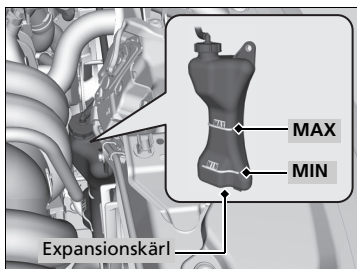

1. Kontrollera att motorn och kylaren svalnat.
2. Kontrollera kylvätskans nivå i expansionskärllet.
  - Om nivån ligger under markeringen **MIN** fyller du på med angiven kylvätska till **MAX**-markeringen.

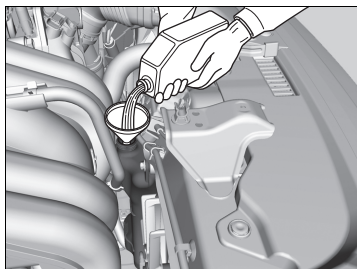

3. Kontrollera att kylsystemet inte läcker.

### ⚠Kylvätska (motor)

## ⚠VARNING

Om du tar av kylarlocket medan motorn är varm finns det risk för att kylvätska sprutar ut och skällar dig allvarligt.

Låt alltid motorn och kylaren svalna innan du tar av locket.

Om temperaturen förväntas vara genomgående under -30 °C, ska kylvätskeblandningen ändras till en högre koncentration. Kontakta din Honda-återförsäljare för detaljerad information om lämplig kylvätskeblandning.

Om du inte har tillgång till Honda frostskyddsmedel/kylarvätska, kan du välja ett annat välkänt, silikatfritt märke som en tillfällig lösning. Kontrollera att det är en kylvätska av hög kvalitet som rekommenderas för aluminiummotorer. Om du fortsätter använda annan kylvätska än Hondas kan det resultera i korrosion, vilket kan leda till fel på kylsystemet eller att det går sönder. Spola kylsystemet och fyll på Honda frostskyddsmedel /kylvätska så snart som möjligt.

Tillsätt inte rostskyddsmedel eller andra tillsatser i fordonets kylsystem. Det kan hända att de inte är förenliga med kylvätskan eller motorns komponenter.

## Kylare

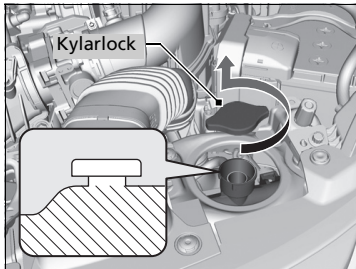

1. **Kontrollera att motorn och kylaren svalnat.**
2. Vrid kylarlocket 1/8 varv moturs och låtta på allt tryck i kylsystemet. Tryck inte ner locket när du vrider det.
3. Tryck ner kylarlocket och vrid det moturs för att lossa det.
4. Kylvätskans nivå ska ligga i nederkanten av påfyllningsröret. Fyll på vid behov.
5. Sätt på locket och dra åt det ordentligt.

## ⚠Kylare

### OBS

Fyll på oljan sakta och försiktigt så att du inte spiller. Torka upp spill omedelbart för att undvika skador på komponenter i motorrummet.



## Väckellådsolja

Modeller med kontinuerligt variabel transmission

### Vätska för kontinuerligt variabel transmission (CVT)

Specificerad vätska: Honda HCF-2 väckellådsvätska

Låt en återförsäljare kontrollera vätskenivån och byta vätska vid behov.

Följ tidsintervallerna i fordonets underhållsserviceschema för byte av vätska i den kontinuerligt variabla transmissionen.

🔧 **Servicepåminnesystem** S. 479

🔧 **Underhållsschema**\* S. 484

Försök inte kontrollera eller byta vätskan i CVT (kontinuerligt variabel transmission) själv.

Modeller med manuell väckellåda

### Olja för manuella väckellådor

Specificerad vätska: Honda Manual Transmission Fluid (MTF)

Låt en återförsäljare kontrollera oljenivån och byta olja vid behov.

Följ fordonets underhållsserviceschema för byte av manuell väckellådsolja.

🔧 **Servicepåminnesystem** S. 479

🔧 **Underhållsschema**\* S. 484

Försök inte kontrollera eller byta vätskan i den manuella väckellådan själv.

⚠ Vätska för kontinuerligt variabel transmission (CVT)

**OBS**

**Blanda inte Honda HCF-2 väckellådsvätska med andra väckellådsvätskor.**

Användning av annan väckellådsvätska än Honda HCF-2 kan påverka väckellådans funktion och hållbarhet negativt och skada väckellådan.

Varje skada som uppkommer genom att väckellådsvätska som inte motsvarar Honda HCF-2 använts täcks inte av Hondas nybilsgaranti.

⚠ Olja för manuella väckellådor

Om Honda MTF inte finns att tillgå kan du använda API-certifierad motorolja med en viskositet på SAE 0W-20 eller 5W-20 som en tillfällig lösning.

Byt till MTF snarast. Motorolja innehåller inte de tillsatser som fordonets väckellåda behöver och fortsatt användning av annan olja kan leda till trögare växling och i värsta fall skador på väckellådan.

## Broms-/kopplingsvätska \*

**Specificerad vätska: Bromsvätska märkt DOT 3 eller DOT 4**

Använd samma vätska till både koppling och bromsar.

### Kontrollera bromsvätskan

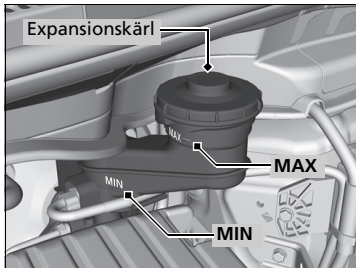

Vätskenivån ska ligga mellan markeringarna **MIN** och **MAX** på sidan av behållaren.

#### Modeller med manuell växellåda

Bromsvätskans reservtank används också för fordonets kopplingsvätska. Så länge bromsvätskenivån hålls enligt anvisningarna ovan behöver kopplingsvätskenivån inte kontrolleras.

### ⚠ Broms-/kopplingsvätska \*

#### OBS

Bromsvätska märkt DOT 5 är inte förenlig med fordonets bromssystem och kan ge upphov till omfattande skador. Du bör använda en originalprodukt.

Om bromsvätskans nivå ligger vid eller under **MIN**-markeringen ska du snarast möjligt låta en återförsäljare kontrollera om systemet läcker eller om bromsbeläggen är slitna.

\* Ej tillgängligt på alla modeller

## Fylla på spolärvätska

Kontrollera mängden spolärvätska genom att titta på behållaren.

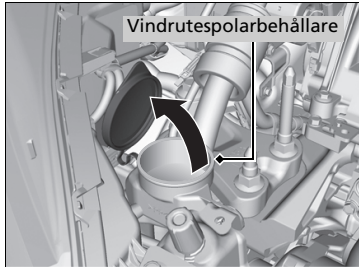

Fyll på spolärvätska om nivån är låg.

Håll försiktigt i spolärvätskan. Fyll inte på för mycket vätska i behållaren.

## Bränslefilter

Byt bränslefilter vid de tidpunkter och körsträckor som rekommenderas i underhållsschemat.

### Modeller utan servicehandbok

Byte av bränslefilter rekommenderas var 40 000:e km eller vartannat år om bränslet misstänks vara förorenat. I dammiga miljöer kan filtret sättas igen snabbare.

### Alla modeller

Låt en behörig mekaniker byta bränslefiltret. Bränsle i systemet kan spruta ut och utgöra en fara om inte bränsleslangarnas anslutningar hanteras korrekt.

### ►► Fylla på spolärvätska

#### OBS

Använd inte motorfrostskyddsmedel eller en blandning av ättika/vatten i spolärbehållaren. Frostskyddsmedel kan skada bilens lackering. En blandning av ättika/vatten kan skada spolärpumpen.

Använd endast spolärvätska som kan köpas i handeln. Undvik långvarig användning av hårt vatten för att förhindra kalkavlagringar.

## Strålkastarlampor

Vid byte ska följande lampor användas:

Modeller med hel- och halvljusstrålkastare av halogen-typ

**Hel-/halvljusstrålkastare: 60/55W (H4LL/HB2LL\*, H4 LL, H4 för halogenlampor)**

Modeller med hel- och halvljusstrålkastare av LED-typ

**Helljusstrålkastare: LED-typ**

**Halvljusstrålkastare: LED-typ**

### Hel-/halvljusstrålkastare \*

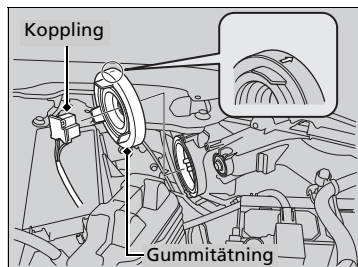

1. Ta loss kopplingsdonet.
2. Ta bort gummitätningen.

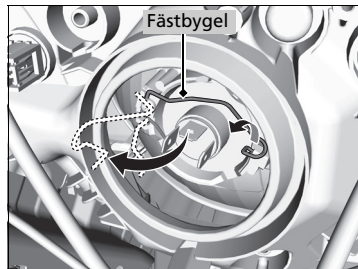

3. För undan fästbygeln och ta ur glödlampan.
4. Sätt i en ny lampa.

### Strålkastarlampor

#### OBS

Halogenlampor blir mycket varma när de är tända. Olja, svett eller repor på glaset kan göra att lampan överhettas och går sönder.

Strålkastarna ställs in på fabriken och behöver vanligtvis inte justeras. Om du regelbundet kör med tung last i bagageutrymmet eller drar släp ska du dock låta en återförsäljare eller behörig mekaniker göra om inställningen.

När du byter halogenlampa ska du alltid hålla i sockeln och skydda glaset från hudkontakt och hårda föremål. Om du vidrör glaset ska du rengöra det med denaturerad alkohol och en ren trasa.

#### Modeller med hel- och halvljusstrålkastare av LED-typ

Hel- och halvljusstrålkastare är av LED-typ. Låt en auktoriserad Honda-återförsäljare kontrollera och byta dessa lampor.

\* Ej tillgängligt på alla modeller

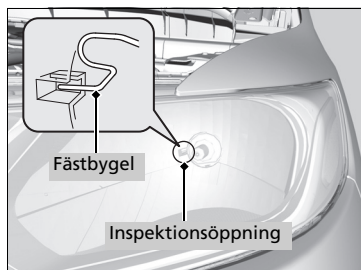

5. Sätt tillbaka fästbygel. Haka fast bygeländen på tappen i spåret.
  - Man kan se om du bygel sitter på rätt plats genom inspektionsöppningen.
6. Sätt tillbaka gummitätningen.
7. Sätt i kopplingsdonet i lampans kontakt.

## Främre dimljuslampor\*

Vid byte ska följande lampor användas:

**Främre dimljus: 35 W (H8 för halogenlampor)**

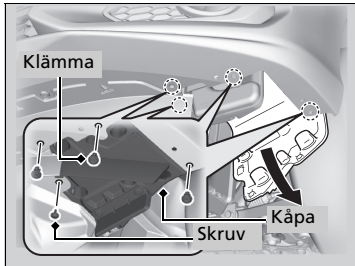

1. Ta bort skruvarna med hjälp av en Phillips-skruvmejsel och ta bort fästklämmorna med en spårskruvmejsel.
2. Dra ned underdelen av innerskärmens kåpa.

### ►► Främre dimljuslampor\*

#### OBS

Halogenlampor blir mycket varma när de är tända. Olja, svett eller repor på glaset kan göra att lampan överhettas och går sönder.

När du byter en halogenlampa ska du alltid hålla i plastsockeln och skydda glaset från hudkontakt eller hårda föremål. Om du vidrör glaset ska du rengöra det med denaturerad alkohol och en ren trasa.

#### Fästklämma

Avlägsna klämman genom att sätta i en spårskruvmejsel, lyfta upp och ta bort mittstiftet.

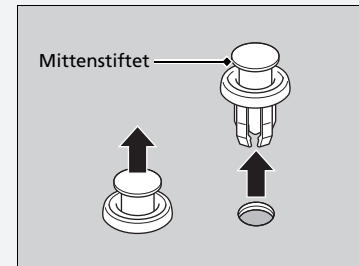

\* Ej tillgängligt på alla modeller

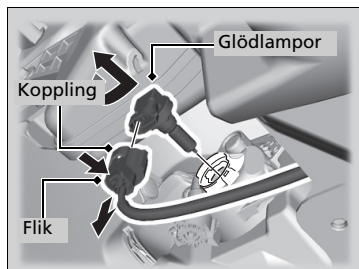

3. Tryck på fliken för att ta bort kopplingen.
4. Vrid den gamla lampan åt vänster för att lossa den.
5. Sätt i en ny lampa i dimljusenheten och vrid den åt höger.
6. Sätt i kopplingsdonet i lampans kontakt.

► Främre dimljuslampor\*

Sätt i klämman med mittstiftet upphöjt och tryck tills det ligger plant.

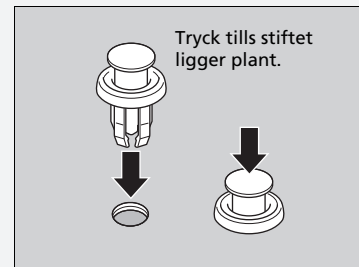

## Främre blinkers

Vid byte ska följande lampor användas:

**Främre blinkerslampa: 21 W (gul)**

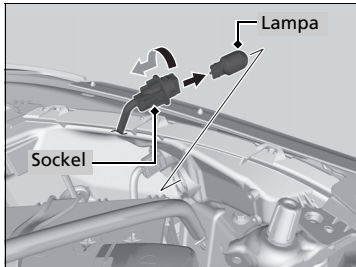

1. Vrid sockeln åt vänster och ta bort den.
2. Dra glödlampan rakt ut ur sockeln.
3. Sätt i en ny lampa.



Modeller med positionsljus av glödlampstyp

## Parkeringsljus

Vid byte ska följande lampor användas:

**Parkeringsljus: 5 W**

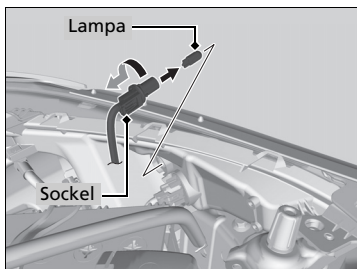

1. Vrid sockeln åt vänster och ta bort den, och ta sedan ur den gamla lampan.
2. Sätt i en ny lampa.

Modeller med positionsljus av LED-typ

## Parkeringsljus

Parkeringsljuset är av LED-typ. Låt en auktoriserad Honda-återförsäljare kontrollera och byta lampenheten.

## Blinkers/varningsblinkers

---

De yttre backspeglarna har blinkers. Låt en auktoriserad Honda-återförsäljare kontrollera och byta dessa lampor.

## Varselljus

---

Varselljusen är av lysdiodtyp. Låt en auktoriserad Honda-återförsäljare kontrollera och byta dessa lampor.

## Lampor för backljus, bakre blinkers och bakre dimljus

Vid byte ska följande lampor användas:

**Backljus: 16 W**  
**Bakre blinkers: 21 W (orange)**  
**Bakre dimljus: 21 W**

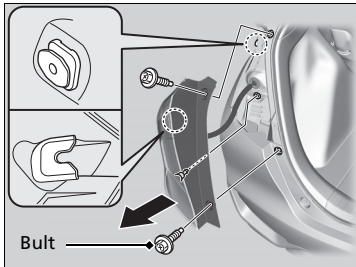

1. Använd en Phillipskruvmejsel för att ta bort skruvarna.
2. Dra ut belysningsenheten från den bakre stolpen.

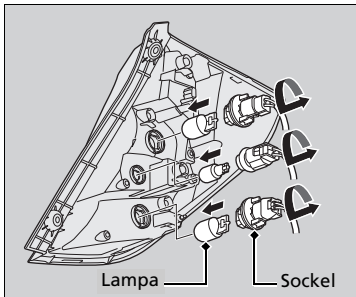

3. Vrid sockeln åt vänster och ta bort den. Ta bort den gamla lampan.
4. Sätt i en ny lampa.
5. Skjut in lampenheten i styrningen på karossen.

## Broms-/bakljus

Broms-/bakljusen är av LED-typ. Låt en auktoriserad Honda-återförsäljare kontrollera och byta dessa lampor.

## Bakre nummerplåtsbelysning

Vid byte ska följande lampor användas:

**Bakre nummerplåtsbelysning: 5 W**

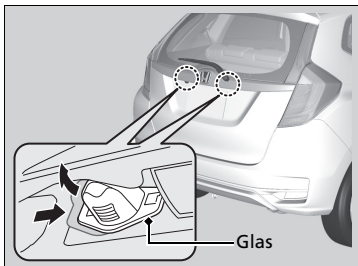

1. Tryck till vänster på glaset och dra ut glaset och hylsan som sitter på det.

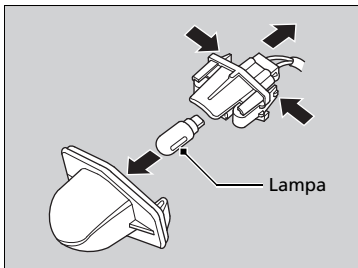

2. Ta bort belysningsenheten för registreringsskylten genom att trycka ihop flikarna på båda sidor av sockeln.
3. Ta ut den gamla lampan och sätt i den nya.

## Högt placerat bromsljus

Högt placerat bromsljus är av LED-typ. Låt en auktoriserad Honda-återförsäljare kontrollera och byta dessa lampor.

## Övriga lampor

### Lampa i takbelysning

Vid byte ska följande lampa användas.

**Taklampa: 8 W**

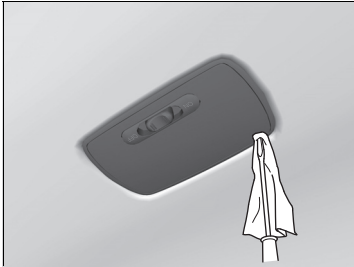

1. Bänd med en spårskruvmejsel i kanten av kåpan för att ta bort den.
  - Linda en trasa runt spårskruvmejseln för att undvika repor.

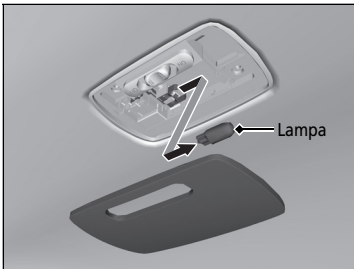

2. Ta ut den gamla lampan och sätt i den nya.

### Läsbelysning

Modeller med ljudanläggning

Vid byte ska följande lampor användas:

**Läslampa: 8 W**



1. Bänd med en spårskruvmejsel i kanten av kåpan för att ta bort den.
  - Linda en trasa runt spårskruvmejseln för att undvika repor.

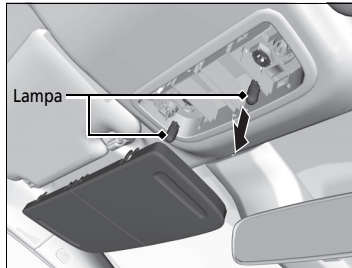

2. Ta ut den gamla lampan och sätt i den nya.

Modeller med ljudanläggning i färg

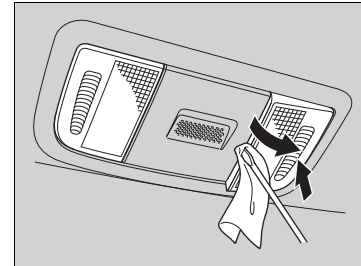

1. Bänd med en spårskruvmejsel i kanten av kåpan för att ta bort den.
  - Linda en trasa runt spårskruvmejseln för att undvika repor.

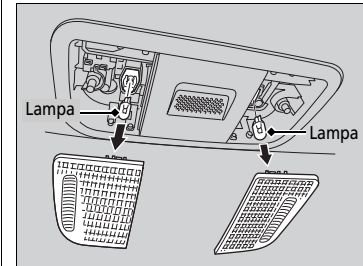

2. Ta ut den gamla lampan och sätt i den nya.

## ■ Lampa för bagageutrymmesbelysning

Vid byte ska följande lampor användas:

**Bagageutrymmesbelysning: 5 W**

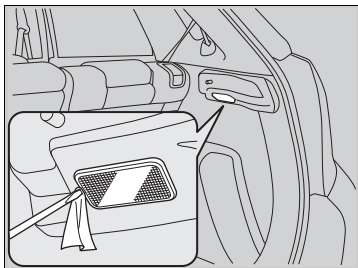

1. Bänd med en spårskruvmejsel i kanten av kåpan för att ta bort den.
  - Linda en trasa runt spårskruvmejseln för att undvika repor.

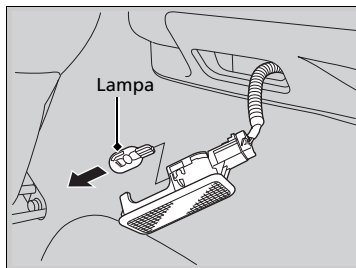

2. Ta ut den gamla lampan och sätt i den nya.

## Kontrollera torkarbladen

Om torkarbladsgummit har försämrats lämnar det ränder, och bladets hårda ytor kan repa rutans glas.

## Byta det främre torkarbladets gummi

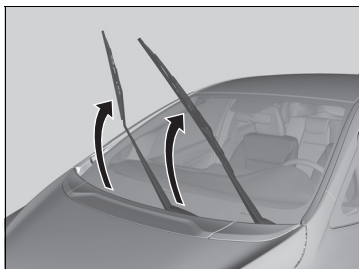

1. Börja med att lyfta ut torkararmen på förarsidan och sedan passagerarsidan.

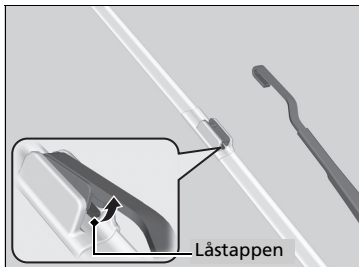

2. Tryck på och håll kvar fliken och skjut sedan bort bladet från torkararmen.

### ☒ Byta det främre torkarbladets gummi

#### OBS

Undvika att tappa torkararmen på vindrutan, det kan skada torkararmen och/eller vindrutan.



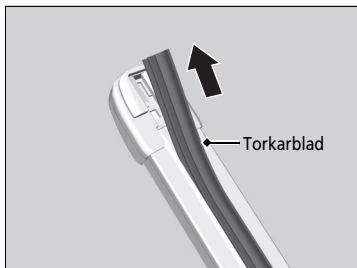

3. För ut torkarbladet ut ur hållaren genom att dra i den flikförsedda änden.

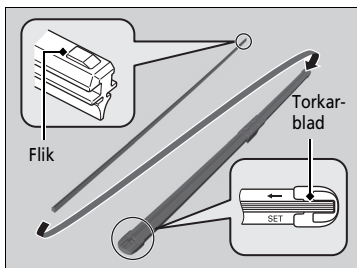

4. För på det nya torkarbladet på hållaren från den nedre änden.

► Fliken på gummibladet ska passa i urtaget på ovansidan av hållaren.

5. Skjut på torkarbladet ordentligt på torkarmen.

6. Fäll ner torkarmen på passagerarsidan först och därefter på förarsidan.

## Byta det bakre torkarbladets gummi

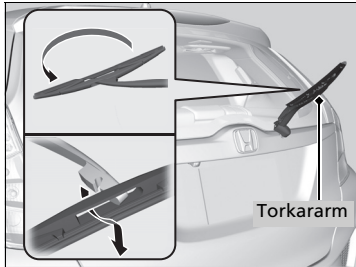

1. Lyft upp torkararmen.
2. Vik torkarbladets bakände uppåt tills det lossnar från torkararmen.

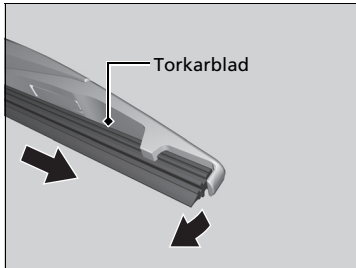

3. Skjut torkarbladet ut ur änden med fördjupningen.

### ►► Byta det bakre torkarbladets gummi

#### OBS

Var noga med att inte tappa torkararmen, eftersom den kan skada bakrutan.

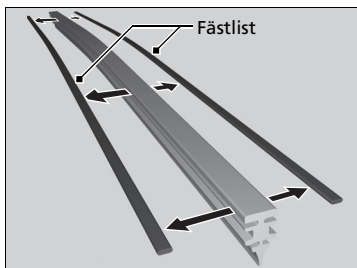

4. Ta bort fästlisterna från det borttagna torkarbladet och sätt dem på ett nytt gummiblاد.

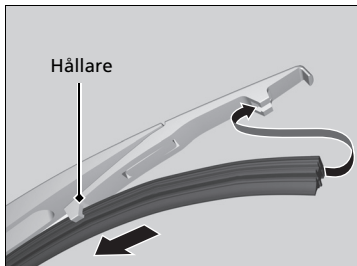

5. Skjut in torkarbladet i hållaren.  
► Se till att det fäster ordentligt, montera sedan torkarbladsenheten på torkararmen.

## Kontrollera däcken

Se till att däcken är av rätt typ och storlek, i gott skick med fullgott mönsterdjup och ordentligt pumpade.

### ■ Riktlinjer för pumpning

Korrekt pumpade däck ger bästa möjliga kombination av köregenskaper, mönsterhållbarhet och komfort. Se dekalen på dörrstolpen på förarsidan för specifikationer för däcktryck.

Otillräckligt pumpade däck slits ojämnt, vilket påverkar köregenskaper och bränsleekonomi negativt. Dessutom ökar risken för problem från överhettning.

För hårt pumpade däck ger stummare köregenskaper, gör fordonet mer utsatt för ojämheter, sprickor och småsten i vägbanan och leder till ojämnt däckslitage.

Inspektera däcken varje dag innan du börjar köra. Om ett av däcken ser mer nedsjunket ut än de andra ska du kontrollera däcktrycket med en däcktrycksmätare.

Använd en däcktrycksmätare minst en gång i månaden och inför långfärder, för att kontrollera däcktrycket i samtliga däck, inklusive reservdäcket\*. Även däck som är i bra skick kan förlora 10–20 kPa (0,1–0,2 kgf/cm<sup>2</sup>, 1–2 psi) per månad.

\* Ej tillgängligt på alla modeller

### ☒ Kontrollera däcken

## ⚠ VARNING

Om du kör med utslitna däck eller däck med fel däcktryck kan det orsaka en olycka där du kan skadas allvarligt eller omkomma.

Följ alla anvisningar i denna förarhandbok angående däcktryck och underhåll.

Mät däcktrycket när däcken är kalla. Detta innebär att fordonet ska ha stått parkerat under minst tre timmar eller körts mindre än 1,6 km. Fyll på eller släpp ut luft tills däckets håller rätt däcktryck.

Om däcktrycket kontrolleras när däcken är varma, kan det vara upp till 30–40 kPa (0,3–0,4 bar) högre än när däcken är kalla.

Låt en återförsäljare kontrollera däcken om du hela tiden känner av vibrationer när du kör. Nya däck och däck som har tagits av och sedan satts på igen bör balanseras ordentligt.

När däcktrycket justeras måste du kalibrera däcktrycksvarningssystemet.

☒ **Kalibrera däcktrycksvarningssystemet**  
S. 449

## ■ Riktlinjer för inspektion

Varje gång du kontrollerar däcktrycket ska du även undersöka däcken och ventilskäften.

Var uppmärksam på följande:

- Bulor eller utbuktningar på sidan av däckets eller på slitbanan. Byt ut däckets om du hittar skärsador eller sprickor på däckets sida. Byt ut däckets om väven eller corden är synliga.
- Avlägsna alla främmande föremål och kontrollera att det inte förekommer luftläckage.
- Ojämn mönsterslitage. Låt en återförsäljare kontrollera hjulinställningen.
- Onormalt stort mönsterslitage.
  - ▣ **Slitagevarnare** S. 517
- Sprickor eller andra skador runt ventilskäften.

## ▣ Kontrollera däcken

### Körning med hög hastighet

#### Modeller med däck 185/55R16

Vi rekommenderar att du inte kör fortare än vad hastighetsbegränsningar och förhållanden medger. Om du kör med jämn, hög hastighet (över 160 km/h), ska däckens kalla lufttryck justeras enligt nedan för att undvika kraftig värmebildning och plötsligt däckhaveri.

Däckstorlek	185/55R16 83H
Tryck	Fram: 240 kPa (2,4 kgf/cm <sup>2</sup> ) Bak: 230 kPa (2,3 kgf/cm <sup>2</sup> )

## Slitagevarnare

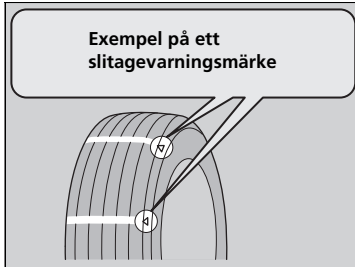

Spåret med slitagevarnaren är 1,6 mm grundare än däckets övriga mönsterdjup. Om mönstret har slitit ner så att slitagevarnaren är synlig ska däckets bytas.

**Utslitna däck ger dåligt grepp på regnvåta vägar.**

## Däckens livslängd

Däckens livslängd beror på en mängd olika faktorer, bl.a. körsätt, väglag, last, däcktryck, underhåll, hastighet och miljöförhållanden (även om bilen inte körs).

Utöver regelbundna kontroller av bl.a. däcktryck, bör du kontrollera däcken årligen om de är mer än fem år gamla. Alla däck, även reservdäcket\*, ska bytas efter 10 år från tillverkningsdatumet, oavsett skick eller slitage.

\* Ej tillgängligt på alla modeller

## Byte av däck och fälgar

Byt däcken mot radialdäck av samma storlek, belastningsklass, hastighetsklass och maximal tryckklass för kalla däck (se sidan av däck). Om du använder däck av olika storlek eller uppbyggnad kanske vissa fordonssystem som ABS- och VSA-systemen (stabiliseringsystemet)\* inte fungerar som de ska.

Det bästa är att byta alla fyra däck samtidigt. Om detta inte är möjligt, byt fram- eller bakdäcken parvis.

Se till att fälgarnas specifikationer motsvarar de ursprungliga fälgarnas.

### ►► Byte av däck och fälgar

#### **VARNING**

Om du monterar fel däck på bilen kan det påverka köregenskaper och stabilitet. Det kan orsaka en olycka där du kan skadas allvarligt eller omkomma.

Använd alltid däck av den storlek och typ som rekommenderas på fordonets däckinformationsdekal.

## Däckets rotationsriktning

Genom att skifta om däcken enligt underhållsschemat är det lättare att se till att de slits jämnare, vilket ökar deras livslängd.

### ■ Däck utan markering för rotationsriktning

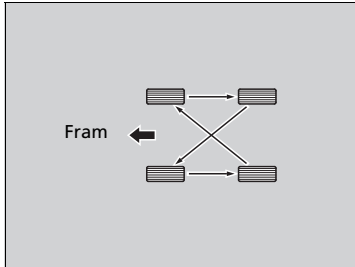

Rotera däcken som bilden visar.

### ■ Däck med markering för rotationsriktning

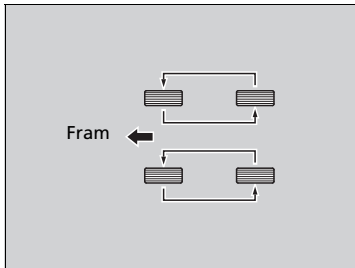

Rotera däcken som bilden visar.

### ☒ Däckets rotationsriktning

Däck med en bestämd rotationsriktning ska skiftas mellan fram- och bakaxel (inte från ena sidan till den andra). Däck med en bestämd rotationsriktning ska monteras så att riktningsskiktningen pekar framåt, som visas nedan.

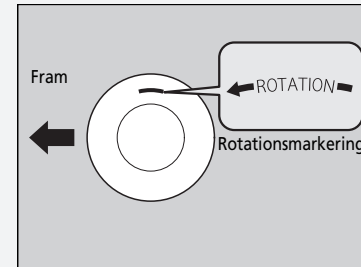

Se till att kontrollera däcktrycket när du skiftar plats på däcken.

När däcktrycket justeras måste du kalibrera däcktrycksvarningssystemet.

### ☒ Kalibrera däcktrycksvarningssystemet

S. 449



## Utrustning vid körning i snö

Vid körning på snötäckta eller isiga vägar ska du montera vinterdäck eller snökedjor ska du sänka farten och hålla tillräckligt stort avstånd till framför- och bakomvarande fordon.

Var särskilt försiktig när du vrider på ratten eller bromsar för att undvika att bilen börjar sladda.

Använd snökedjor eller vinterdäck vid behov eller enligt gällande lagstiftning.

Vid montering ska du tänka på följande.

Vinterdäck:

- Välj däck av samma storlek och belastningsklass som originaldäcken.
- Montera samma typ av däck på alla hjul.

### ►► Utrustning vid körning i snö

#### **VARNING**

Om du använder fel typ av snökedjor eller inte monterar dem korrekt kan det skada bromsledningarna och ge upphov till en olycka där du kan skadas allvarligt eller omkomma.

Följ alla anvisningar i denna instruktionsbok i fråga om val och användning av snökedjor.

#### **OBS**

Olika anordningar för att få bättre grepp som har fel storlek eller är felaktigt monterade kan skada bilens bromsledningar, upphängning, kaross och fälgar. Stanna om de slår emot någon del av fordonet.

Enligt EU:s däckdirektiv måste man vid användning av vinterdäck sätta upp en dekal med information om tillåten maxhastighet för vinterdäcken på en plats som är väl synlig för föraren om bilens nominella maxhastighet är högre än den högsta tillåtna hastigheten för vinterdäcken. Du kan få en dekal av din däckhandlare. Kontakta en återförsäljare om du har några frågor.

Följ tillverkarens rekommendationer i fråga om fordonets begränsningar när du monterar snökedjor.

Använd endast snökedjor i nödsituationer eller när de krävs enligt lag för körning i ett visst område.

Var ytterst försiktig när du kör på snö eller is med snökedjor. Köregenskaperna kan vara mindre förutsägbara än vid körning med vinterdäck av hög kvalitet utan kedjor.

Om ditt fordon är utrustat med sommardäck, tänk på att dessa däck inte är utformade för körförhållandena under vintern. För mer information, kontakta din återförsäljare.

Snökedjor:

- Kontakta en återförsäljare innan du skaffar kedjor till fordonet.
- Montera bara på framdäcken.
- Eftersom fordonet har begränsad däckfrigång bör du endast använda de kedjor som anges i listan nedan:

Ursprunglig däckstorlek*1	Kedjetyp
<b>185/60R15 84H</b>	<b>RUD-matic classic 48478</b>
<b>185/55R16 83H</b>	<b>RUD-matic classic 48479</b>

\*1: Originaldäckets storlek anges på däckinformationsdekalen på förarsidans dörrstolpe.

- Följ tillverkarens anvisningar vid montering. Montera kedjorna så tätt mot däckets som möjligt.
- Kontrollera att kedjorna inte går emot bromsledningarna eller upphängningen.
- Kör sakta.

## Kontrollera batteriet

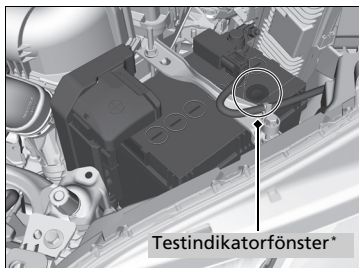

### På batteriet med testindikator

Kontrollera batteriets skick varje månad. Titta på testindikatorfönstret och kontrollera om polerna oxiderat.

Batteriets skick övervakas av en givare som sitter på den negativa polen. Om det finns ett problem med sensorn informeras du om detta via ett varningsmeddelande på multiinformationsdisplayen. Låt din återförsäljare kontrollera fordonet.

### På batteri utan testindikator

Batteriets skick övervakas av en givare som sitter på batteriets minuspol. Om det finns ett problem med sensorn informeras du om detta via ett varningsmeddelande på multiinformationsdisplayen. Låt din återförsäljare kontrollera fordonet. Kontrollera batteripolerna varje månad med avseende på korrosion.

### Alla modeller

Om batteriet kopplas från eller laddas ur händer följande:

- Klockan nollställs.
  - **Klocka** S. 140
- Ljudanläggningen inaktiveras.
  - **Aktivera ljudanläggningen på nytt** S. 223
- Navigeringssystemet har avaktiverats. En PIN-kod krävs.
  - **Se handboken till navigeringssystemet**

### »Batteri

## ⚠ VARNING

Batterier avger giftig vätgas vid normal drift.

En gnista eller öppen låga kan få batteriet att explodera med tillräcklig kraft för att orsaka dödsfall eller orsaka allvarliga personskador.

Håll alla gnistor, öppna lågor och rökdon borta från batteriet.

Använd skyddskläder och visir eller låt en erfaren mekaniker utföra underhåll på batteriet.

## ⚠ VARNING

Batteriet innehåller svavelsyra (elektrolyt), vilket är mycket frätande och giftigt.

Om du får elektrolyt i ögonen eller på huden kan det ge upphov till allvarliga frätskador. Använd skyddskläder och ögonskydd när du arbetar på eller i närheten av batteriet.

Om du råkar svälja elektrolyt måste du vidta omedelbara åtgärder för att undvika livshotande förgiftning.

**FÖRVARAS UTOM RÄCKHÅLL FÖR BARN.**

## Ladda batteriet

Koppla från båda batteripolerna för att inte skada bilens elsystem. Koppla alltid från den negativa (-) kabeln först, och återanslut den sist.

### » Batteri

#### Modeller med testindikatorfönster på batteriet

Testindikatorns färginformation är på batteriet.

Testindikatorfönstrets placering varierar mellan olika modeller.

#### Åtgärder i nödsituationer

Ögon: Skölj med vatten från en mugg eller behållare under minst 15 minuter. (Vatten under tryck kan skada ögonen.)

Kontakta genast en läkare.

Hud: Ta av kontaminerade kläder. Skölj huden med rikliga mängder vatten. Kontakta genast en läkare.

Förtäring: Drick vatten eller mjölk. Kontakta genast en läkare.

Om batteriet har korroderat rengör du polerna med en blandning av bakpulver och vatten. Rengör polerna med en fuktig trasa. Torka batteriet med en duk/handduk. Smörj polerna med fett för att förhindra framtida korrosion.

Om du byter batteriet, måste det nya batteriet ha samma specifikationer. Kontakta en återförsäljare för vidare information.

Batteriet som har installerats i fordonet är speciellt utformat för en modell med automatiskt tomgångsstopp. Vid användning av ett annat batteri än den angivna sorten kan förkorta batteriets livslängd och förhindrar det automatiska tomgångsstoppet från att aktiveras. Om du behöver byta ut batteriet, se till att välja den angivna typen. Fråga en återförsäljaren om mer information.

## Byte av batteri

När du tar bort och sätter tillbaka batteriet ska du alltid följa anvisningarna för underhållssäkerhet och tillämpliga varningsmeddelanden som rör kontroll av batteriet för att undvika potentiella risker.

► **Underhållssäkerhet** S. 477

► **Kontrollera batteriet** S. 522

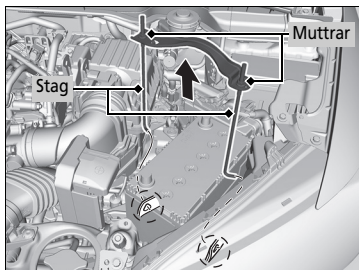
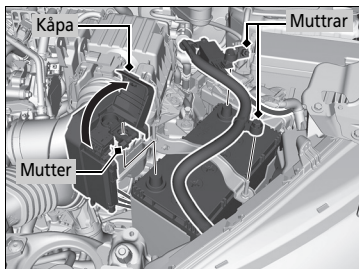

1. Vrid tändningsnyckeln till LOCK \*1. Öppna motorhuv.
2. Lossa muttern på den negativa batterikabeln och koppla bort kabeln från den negativa (-) polen.
3. Öppna skyddskåpan på batteriets positiva pol. Lossa muttern på den positiva batterikabeln och koppla bort kabeln från den positiva (+) polen.
4. Lossa muttrarna på båda sidor om batterifästet med en ringnyckel.
5. Dra ut den nedre änden av batteristagen ur hålet på batterihållaren och avlägsna batterifästet och stagen som en enhet.

### ►► Byte av batteri

#### OBS

Om du inte tar hand om batteriet på rätt sätt kan det skada miljön och människors hälsa. Kontrollera alltid vilka bestämmelser som gäller för omhändertagande av uttjänta batterier.

Denna symbol på batteriet betyder att produkten inte får hanteras som hushållsavfall.



\*1: Modeller med nyckelfritt system har en **ENGINE START/STOP**-knapp istället för tändningslås.

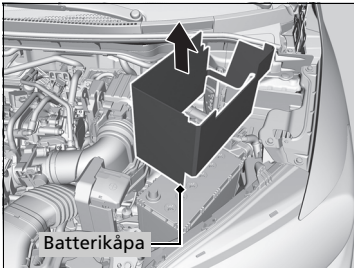

6. Ta bort batterikåpan.

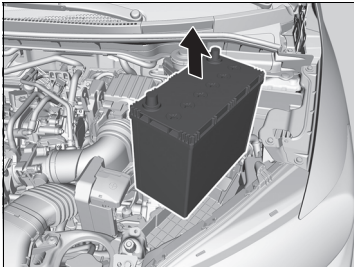

7. Ta försiktigt ut batteriet.

#### ►► Byte av batteri

Koppla alltid från den negativa (-) kabeln först, och återanslut den sist.

Vid installation av ett nytt batteri, görs samma förfarande i omvänd ordning.

## Batteridekal



### ►► Batteridekal

#### **FARA**

- Se till att öppna lågor eller gnistor inte förekommer i närheten av batteriet. Batteriet avger explosiv gas som kan orsaka en explosion.
- Använd skyddsglasögon och gummihandskar vid hantering av batteriet för att förhindra risk för frätskador eller förlust av synen om du skulle utsättas för batterielektrolyt.
- Låt inte barn under några omständigheter hantera batteriet. Kontrollera att den som hanterar batteriet har full förståelse för riskerna och hur batteriet ska hanteras på rätt sätt.
- Hantera batterielektrolyt ytterst försiktigt eftersom den innehåller utspädd svavelsyra. Kontakt med ögon eller hud kan orsaka frätskador eller förlust av synen.
- Läs noggrant igenom och sätt dig in i innehållet i denna handbok innan du hanterar batteriet. Om du inte gör det kan det orsaka personskador och skador på bilen.
- Använd inte batteriet om elektrolytnivån är på eller under rekommenderad nivå. Om batteriet används när elektrolytnivån är låg kan det explodera och orsaka allvarliga skador.

## Byta knappcells batteri

Byt batteriet om indikatorn inte tänds när du trycker på knappen.

### Infällbar nyckel\*

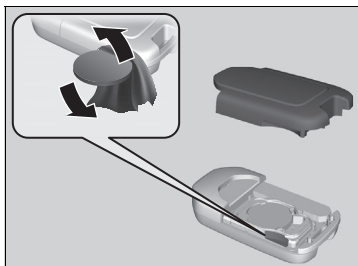

#### Batterityp: CR2032

1. Ta bort den övre halvan genom att försiktigt bända i kanten med ett mynt.
  - Linda en trasa runt ett mynt för att undvika att du repar den infällbara nyckeln.
2. Ta bort knappbatteriet med en liten platt skruvmejsel.
3. Se till att du sätter i batteriet korrekt.

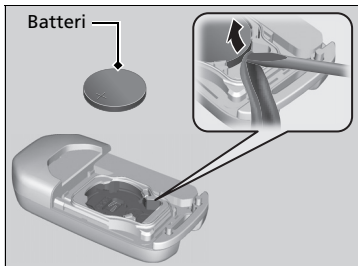

### Byta knappcells batteri

#### ⚠ ⚠ VARNING

#### FARA FÖR KEMISKA BRÄNNSKADOR

Batteriet som driver fjärrsändaren kan orsaka allvarliga inre brännskador och kan även leda till döden om det sväljs. Förvara nya och begagnade batterier utom räckhåll för barn. Uppsök genast läkare om du misstänker att ett barn har svalts batteriet.

Ett varningsmärke sitter bredvid knappen batteri\*.

#### OBS

Om du kasserar ett batteri på fel sätt kan det skada miljön. Kontrollera alltid vilka bestämmelser som gäller för omhändertagande av uttjänta batterier.

Nya batterier finns att köpa i handeln eller hos återförsäljare.

Denna symbol på batteriet betyder att produkten inte får hanteras som hushållsavfall.



\* Ej tillgängligt på alla modeller



## ■ Den nyckelfria fjärrsändaren \*



**Batterityp: CR2032**

1. Ta ut den inbyggda nyckeln.

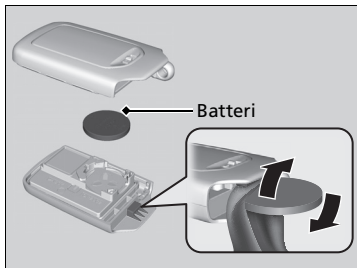

2. Ta bort den övre halvan genom att försiktigt bända i kanten med ett mynt.

► Linda en trasa runt ett mynt för att undvika att du repar den nyckelfria fjärrsändaren.

3. Se till att du sätter i batteriet korrekt.

## Luftkonditionering

För en korrekt och säker funktion av värme- och kylsystemet/klimatanläggningen ska arbete på systemet endast utföras av en fackman.

Reparera eller byt aldrig luftkonditioneringens förångare (kylspiralen) med en som tas bort från ett begagnat eller skrotat fordon.

### Luftkonditionering

#### OBS

Utläckande köldmedium är skadligt för miljön. För att undvika att köldmediet läcker ut ska förångaren aldrig bytas mot en som tas från ett begagnat eller skrotat fordon.

Köldmediet i fordonets luftkonditioneringssystem är lättantändligt och kan fatta eld vid service om korrekta procedurer inte följs.

Luftkonditioneringsetiketten finns under motorhuven:



 : Försiktighet

 : Brandfarligt köldmedium

 : Kräver en kvalificerad tekniker för service

 : Luftkonditioneringssystem

\* Ej tillgängligt på alla modeller

## Damm- och pollenfilter

### ■ Tidpunkt för byte av damm- och pollenfiltret

Byt damm- och pollenfiltret enligt rekommendationerna i underhållsschemat för fordonet. Du bör byta filtret oftare om fordonet har körts i en dammig miljö.

➤ **Underhållsschema\*** S. 484

➤ **Servicepåminnesystem** S. 479

### » Damm- och pollenfilter

Om luftflödet från värme- och kylsystemet\*/klimatanläggningen\* märkbart försämras och rutorna immar igen lätt, behöver ev. filtret bytas ut.

Damm- och pollenfiltret samlar upp pollen, damm och annat skräp i luften.

### ■ Gör så här för att byta damm- och pollenfiltret

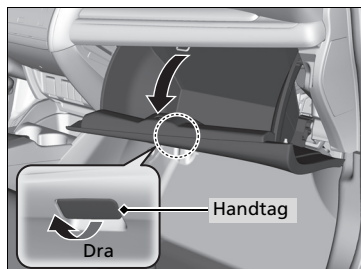

1. Öppna handskfacket.

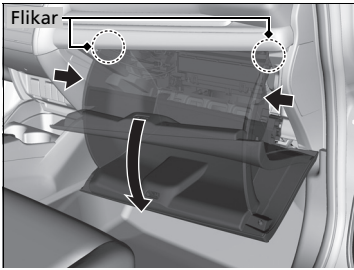

2. Lossa de två flikarna genom att trycka på de båda sidopanelerna.
3. Vinkla handskfacket ur vägen.

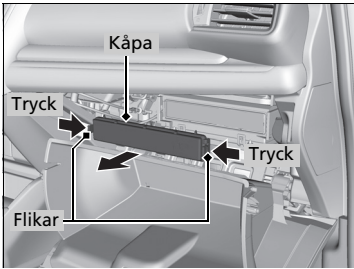

4. Tryck in flikarna i hörnen av damm- och pollenfilterhållarens kåpa och ta bort den.

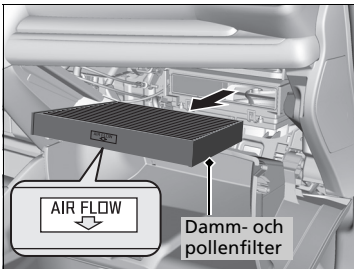

5. Ta bort filtret från hållaren.
6. Installera ett nytt filter i hållaren.
  - Vänd ned den sida som markeringen **AIR FLOW** och de två pilarna avser.

#### ► Damm- och pollenfilter

Låt en återförsäljare byta ut damm- och pollenfiltret åt dig om du är osäker på hur man gör.

## Skötsel av kupén

Använd en dammsugare för att ta bort damm innan du använder en trasa.

Använd en fuktig trasa med en blandning av mildt diskmedel och varmvatten för att göra rent.

Använd en ren trasa för att torka bort rengöringsrester.

### Rengöra säkerhetsbälten

Använd en mjuk borste med en blandning av mild tvål och varmvatten för att rengöra säkerhetsbältena. Låt dem sedan lufttorka. Torka av bältenas förankringspunkter med en ren trasa.

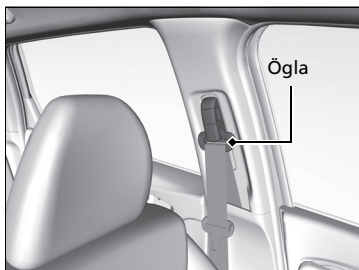

### Tvätta rutorna

Torka av med fönsterputs.

### Skötsel av kupén

Spill inte vätskor i bilen.

Elektriska komponenter och system kan sluta fungera om man stänker vätska på dem.

Använd inte silikonbaserade sprejer på elektrisk utrustning, t.ex. ljudanläggningen och omkopplare.

Det kan göra att de inte fungerar som de ska eller att det börjar brinna i fordonet.

Kontakta en återförsäljare om du oavsiktligt använder silikonbaserad sprej på elektrisk utrustning.

Beroende på sammansättningen kan kemikalier och aromatiska vätskor missfärga, skrynkla och spräcka plastbaserade delar och textilier.

Använd inte alkaliska eller organiska lösningsmedel som bensen och bensin.

Om du har använt kemikalier ska de försiktigt torkas bort med en torr trasa.

Lägg inte använda trasor ovanpå plastbaserade delar eller textilier under längre tid utan att tvätta.

Var noga med att inte spilla ut flytande luftfräschare.

### Tvätta rutorna

Det sitter trådar på insidan av bakrutan. Torka i samma riktning som ledningarna med en mjuk trasa så att de inte skadas.

**Golv mattor\***

Mattan på förarplatsen hakas fast över förankringarna i golvet, vilka hindrar mattan från att glida framåt. Du avlägsnar mattorna för rengöring genom att vrida fästvredet till upplåsningsläget. När du lägger tillbaka mattan efter rengöring vrider du fästet till låsläget.

**Lägg inga extra mattor ovanpå den festsatta golv mattan.**

**Skötselråd för skinnklädsel\***

För att rengöra läder korrekt:

1. Använd en dammsugare eller mjuk, torr trasa först för att ta bort smuts eller damm.
2. Rengör lädret med en mjuk trasa fuktad med en blandning av 90 % vatten och 10 % neutral såpa.
3. Torka bort eventuella såprester med en ren, fuktig trasa.
4. Torka bort kvarvarande vatten och låt lädret lufttorka i skuggan.

**☒ Golv mattor\***

Om du använder golv mattor som inte medföljde fordonet ska du se efter att de är tillverkade för just den modellen, passar perfekt och att de har satts fast med golv fästena. Se till att golv mattorna bak ligger rätt. Om de inte ligger rätt finns det risk för att golv mattorna stör funktioner och utrustning i framsätet.

**☒ Skötselråd för skinnklädsel\***

Det är viktigt att rengöra eller torka bort smuts eller damm så snart som möjligt. Utspillt bränsle kan sugas upp av läder vilket orsakar fläckar. Smuts eller damm kan orsaka slitningar i läder. Observera även att vissa mörkt färgade kläder kan skava på lädersäten vilket resulterar i missfärgning eller fläckar.

\* Ej tillgängligt på alla modeller

## Utvändig skötsel

Damma av bilen efter att du har kört.

Kontrollera bilen regelbundet för att kontrollera att det inte har uppstått repor i lacken. En repa i lacken kan leda till korrosion. Om du hittar en repa ska du genast laga den.

### Tvätta bilen

Tvätta fordonet regelbundet. Tvätta fordonet oftare vid körning under följande förhållanden:

- Om du kör på saltade vägar.
- Om du kör nära kusten.
- Om asfalt, sot, fågelspillning, insekter eller kåda från träd fastnar på lacken.

### Tvätta i automatisk biltvätt

- Var noga med att följa anvisningarna för den automatiska biltvätten.
- Ta bort eller för undan radioantennen\*.
  - **Radioantenn** S. 224
- Fäll in sidospeglarna.
- Stäng av de automatiska intervalltorkarna.

### Använda högtryckstvätt

- Håll tillräckligt avstånd mellan munstycket och bilen.
- Var speciellt försiktig runt fönstren. Om du står för nära kan vattnet tränga in i kupén.
- Spruta inte med högtryckstvätt direkt i motorrummet. Använd vatten med lågt tryck och ett mildt rengöringsmedel istället.

### ► Tvätta bilen

Spruta inte in vatten i luftintagen. Fel kan uppstå.

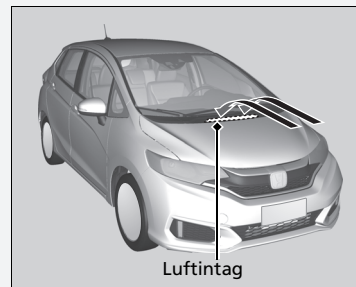

## ■ Vaxning

Ett lager med karossvax hjälper till att skydda fordonets lackering mot påverkan av väder och vind. Vaxet nöts bort med tiden och lacken är då åter utsatt för väder och vind. Vaxa därför om efter behov.

## ■ Underhålla stötfångare och andra plastöverdragna delar

Om du får bensin, olja, kylvätska eller batterivätska på en plastbelagd del kan det bli fläckar eller så kan beläggningen lossna. Torka snabbt bort det med en mjuk trasa och rent vatten.

## ■ Tvätta rutorna

Torka av med fönsterputs.

## ■ Underhålla aluminiumfälgar\*

Aluminium är känsligt för vägsalt och andra föroreningar från vägarna. Vid behov, använd så tidigt som möjligt en svamp och ett mildt rengöringsmedel för att torka upp dessa föroreningar. Använd inte en stel borste eller aggressiva kemikalier (även vissa kommersiella fälgrengöringsmedel). Dessa kan skada skyddande skikt på aluminiumfälgar, vilket resulterar i korrosion. Beroende på typ av ytbehandling kan hjulen även förlora sin lyster eller se blankpolerade ut. För att undvika fläckar efter vatten, torka hjulen med en trasa medan de fortfarande är våta.

## » Vaxning

### OBS

Kemiska lösningsmedel och starka rengöringsmedel kan skada lack, metall och plast på bilen. Torka genast upp spill.

## » Underhålla stötfångare och andra plastöverdragna delar

Fråga en återförsäljare om lämpliga ytbehandlingsmaterial om du behöver reparera lacken på någon plastdel.

\* Ej tillgängligt på alla modeller



## ■ Immiga yttre lyktglas

Insidan av de yttre lampglasen (strålkastare, bromsljus, etc.) kan imma igen tillfälligt efter körning i regn, eller efter att fordonet har körts genom en biltvätt. Kondens kan också ha samlats i lyktorna när det finns en betydande skillnad mellan omgivningstemperaturen och temperaturen inne i lyktan (liknande det som sker med fordonets rutor under regniga förhållanden). Detta är naturliga processer och inte konstruktionsproblem i belysningen. Lyktglasets utformning kan resultera i att fukt bildas på glasramens yta. Inte heller detta är något fel.

Om du upptäcker att större mängder vatten, eller att vattendroppar samlas bakom lyktglasen ska du dock låta en återförsäljare kontrollera fordonet.

## Tillbehör

Tänk på följande vid montering av tillbehör:

- Montera inga tillbehör på vindrutan. De kan skymma sikten för föraren och fördröja reaktioner vid körning.
- Montera inga tillbehör på sådana platser som är märkta SRS Airbag på framsätens sidor eller ryggstöd, på främre stolpar eller sidostolpar eller i närheten av sidorutorna. Tillbehör som monteras i dessa områden kan störa krockkuddarnas funktion eller kan slungas mot dig eller någon annan åkande om krockkuddarna löses ut.
- Kontrollera att elektroniska tillbehör inte överbelastar elkretsarna eller stör någon av bilens funktioner.
  - **Säkringar** S. 573
- Be montören samråda med en återförsäljare innan du monterar elektroniska tillbehör. Låt om möjligt återförsäljaren kontrollera installationen.

## Modifieringar

Modificera inte ditt fordon på ett sätt som kan påverka fordonets köregenskaper, stabilitet och tillförlitlighet eller installera icke-Honda originaldelar eller tillbehör som kan ha en liknande effekt.

Även små modifieringar av fordonssystemet kan påverka fordonets allmänna prestanda. Kontrollera alltid att all utrustning är korrekt monterad och underhållen och gör inga ändringar på fordonet eller dess system som kan leda till att fordonet inte längre uppfyller gällande nationella och lokala bestämmelser.

Det inbyggda diagnosuttaget (OBD-II/J1962-anslutning) som är monterat i det här fordonet är avsett att användas med enheter för fordonsdiagnosystem eller med andra enheter som Honda har godkänt. Användning av någon annan typ av enhet kan påverka fordonets elektroniska system negativt, vilket kan medföra systemfel, urladdat batteri eller andra oväntade problem.

Ändra inte och försök inte reparera någon av de elektriska komponenterna.

### ☒ Tillbehör och modifieringar

## VARNING

**Olämpliga tillbehör eller modifieringar kan påverka bilens köregenskaper, stabilitet och prestanda och orsaka kollisioner som kan resultera i allvarliga skador eller dödsfall.**

**Följ alla anvisningar i den här instruktionsboken när det gäller tillbehör och modifieringar.**

Mobiltelefoner, larm, kommunikationsradioutrustning, radioantennor och lågeffektsjudanläggningar som installeras korrekt ska normalt inte störa fordonets datorstyrda system (som krockkuddarna och de låsningsfria bromsarna).

För att vara säker på att fordonet fungerar ordentligt bör du endast använda Honda originaldelar.



# Lösa oförutsedda problem

I det här kapitlet förklaras hur du hanterar oväntade problem.

## Verktyg

Olika typer av verktyg ..... 540

## Om du får en punktering

Byta ett punkterat däck\* ..... 541

Tillfälligt reparera ett punkterat däck ..... 549

## Motorn startar inte

Kontrollera motorn ..... 559

Om batteriet i den nyckelfria fjärrkontrollen  
är svagt ..... 560

Nödavstängning av motorn ..... 561

## Procedur för start med startkablar ..... 562

## Det går inte att flytta växelspaken ..... 565

## Överhettning

Så här hanterar du överhettning ..... 566

## Indikator, tänds/blinkar

Om indikatorn för lågt oljetryck tänds .... 568

Om indikatorn för laddningssystemet tänds .... 568

Om motorvarningslampan tänds eller blinkar ... 569

Om indikatorn för bromssystemet (röd) tänds .... 569

Om indikatorn för det elektriska  
servostyrningssystemet (EPS) tänds ..... 570

Om indikatorn för lågt däcktryck/  
däcktrycksvarningssystemet tänds eller blinkar ... 571

Om symbolen för låg oljenivå visas ..... 572

## Säkringar

Säkringsplaceringar ..... 573

Inspektera och byta säkringar ..... 583

## Bogsering i en nödsituation ..... 584

## Det går inte att öppna bakluckan ..... 587

\* Ej tillgängligt på alla modeller

## Olika typer av verktyg

### Modeller med kompakt reservdäck

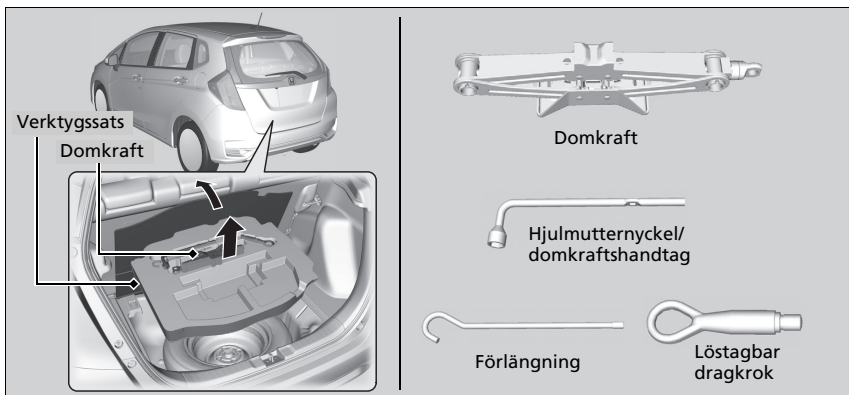

### » Olika typer av verktyg

Verktygen förvaras i bagageutrymmet.

### Modeller med lagnings-sats för tillfälliga däckreparationer

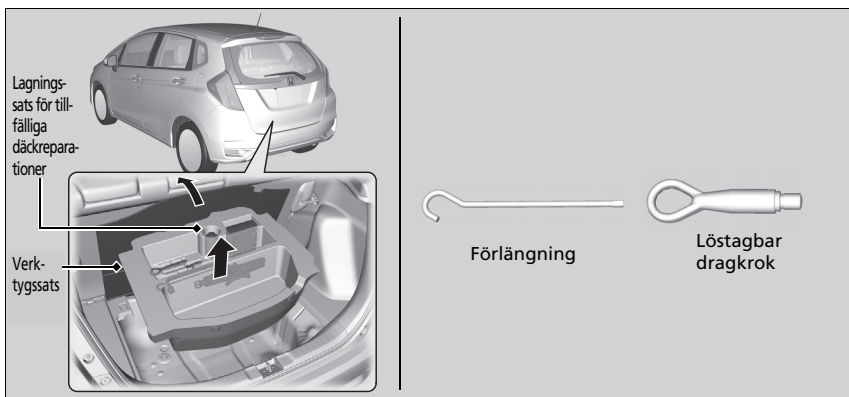

## Byta ett punkterat däck\*

Vid punktering under körning, håll ratten stadigt och bromsa gradvis för att minska farten. Stanna sedan på en säker plats. Byt ut det punkterade däck mot det kompakta reservdäcket. Uppsök en återförsäljare snarast möjligt för att få det vanliga däck reparerat eller utbytt.

1. Parkera fordonet på ett plant och halkfritt underlag och dra åt parkeringsbromsen.

### Modeller med kontinuerligt variabel transmission

2. Flytta växelspaken till läget **P**.

### Modeller med manuell växellåda

2. Flytta växelspaken till läget **R**.

### Alla modeller

3. Slå på varningsblinkers och vrid om tändningslåset till LOCK **0**\*1.

### Byta ett punkterat däck\*

Vidta följande försiktighetsåtgärder för det kompakta reservdäcket:  
Kontrollera regelbundet däcktrycket i det kompakta reservdäcket. Se till att det håller specificerat tryck.  
Specificerat tryck: 420 kPa (4,2 bar).

Kör inte fortare än 80 km/h när du kör med det kompakta reservdäcket. Byt till ett riktigt däck snarast möjligt.

Fordonets kompakta reservdäck med hjul är specifikt avsett för denna modell.

Använd det inte på andra fordon.

Använd inte några andra typer av kompakta reservdäck på fordonet.

Montera inte snökedjor på ett kompakt reservdäck.

Om ett kedjeutrustat framdäck får punktering, ta bort ett av de normalstora bakre däcken och ersätt detta med det kompakta reservdäcket. Ta bort det punkterade framdäcket och byt ut det mot det normalstora backdäcket som tagits bort. Montera snökedjorna på framdäcket.

Ett kompakt reservdäck ger en hårdare körning och sämre grepp på vissa väglag. Var extra försiktig vid körning.

Använd inte mer än ett kompakt reservdäck samtidigt.

Det kompakta reservdäcket är mindre än de vanliga däcken. Fordonets markfrigång minskas när det kompakta reservdäcket är monterat. Var försiktig när du kör över vägbulor eller skräp och andra främmande föremål på vägen eftersom underredet kan skadas.

\*1: Modeller med nyckelfritt system har en **ENGINE START/STOP**-knapp istället för tändningslås.

\* Ej tillgängligt på alla modeller

## Förberedelser för däckbyte vid punktering

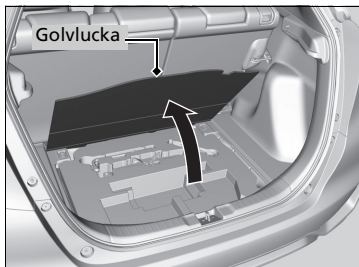

1. Öppna golvluckan i bagageutrymmet.

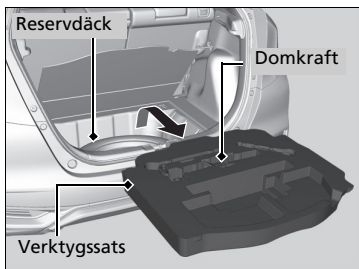

2. Ta ut verktygssatsen ur bagageutrymmet.
3. Ta ut hjulmutternyckeln, domkraftshandtaget och domkraften ur verktygsfacket.
4. Skruva loss vingskruven och ta bort distanskonen. Ta sedan bort reservdäcket.

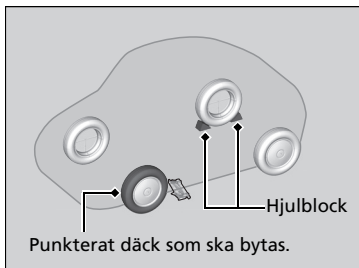

5. Placera ett hjulblock eller en sten framför och bakom däcket diagonalt mot det punkterade däcket.

## Byta ett punkterat däck\*

**WARNING:** Domkraften ska endast användas vid en nödsituation, inte för säsongsmässiga däckbyten eller för annat normalt underhålls- eller reparationsarbete.

### OBS

Använd inte domkraften om den inte fungerar som den ska. Ring en återförsäljare eller bärgningstjänsten.



6. Placera kompaktreservhjulet (hjulsidan upp) under fordonschassit, nära hjulet som ska bytas.

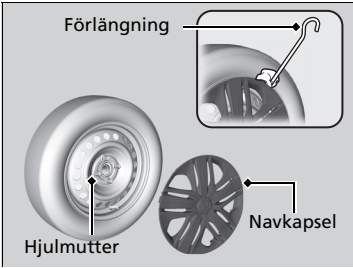

**Modeller med navkapsel**

7. Sätt den flata spetsen på domkraftshandtaget under kanten på navkapseln. Bänd försiktigt på kanten och ta bort kapseln.
- Linda en trasa runt spetsen på domkraftshandtaget så att navkapseln inte repas.



**Alla modeller**

8. Lossa alla hjulmuttrar ca ett varv med hjälp av hjulmutternyckeln.

►► Förberedelser för däckbyte vid punktering

Var försiktig så att du inte gör illa dig när du tar bort eller lägger undan reservdäcket.



## ■ Så här anbringar du domkraften

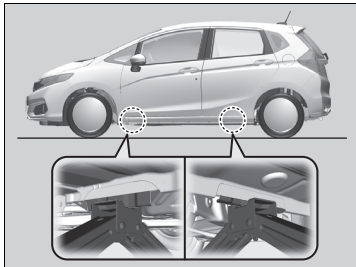

1. Placera domkraften under lyftpunkten närmast det däck som ska bytas.

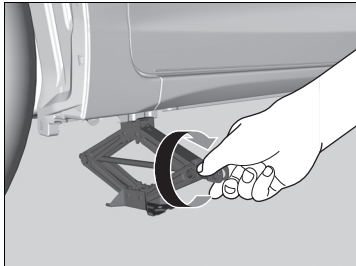

2. Vrid skruvänden medurs så som visas i bilden tills överdelen av domkraften får kontakt med lyftpunkten.  
► Se till att lyftpunkten vilar i domkraftens skåra.

## ►► Så här anbringar du domkraften

### ⚠ VARNING

Fordonet kan lätt rulla av domkraften och allvarligt skada personer som befinner sig under det.

Följ anvisningarna för däckbyte noga. Se till att ingen befinner sig under fordonet (ingen del av kroppen) när det stöttas upp med en domkraft.

**WARNING:** Domkraften ska placeras på ett plant och stabil underlag på samma nivå som fordonet är parkerat.

Domkraften som medföljer fordonet är försedd med följande dekal:

1.	2.	3.

1. Se instruktionsboken.
2. Uppehåll dig aldrig under bilen när den hålls uppe med domkraft.
3. Placera domkraften under förstärkt område.

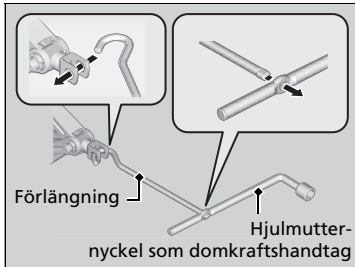

3. Höj fordonet med hjälp av förlängningsstången och domkraftshandtaget tills däckets gångränna går fritt från marken.

#### ► Så här anbringas jackkraften

Använd inte jackkraften med passagerare eller bagage i fordonet.

Använd jackkraften som levereras med fordonet. Andra jackkrafter kanske inte klarar vikten ("belastningen"), eller kanske inte passar lyftpunkterna.

Följande anvisningar måste följas för att jackkraften ska kunna användas säkert:

- Använd den inte när motorn går.
- Använd den endast på plan och fast mark.
- Använd den endast vid de särskilda lyftpunkterna.
- Stig inte in i fordonet medan det är upphissat med jackkraften.
- Lägg ingenting ovanpå eller under jackkraften.

Lösa föremål kan slungas omkring i kupén vid en krock och skada resenärerna allvarligt. Stuv ut däck, jackkraft och verktyg ordentligt innan du kör iväg.

## Byta ett punkterat däck

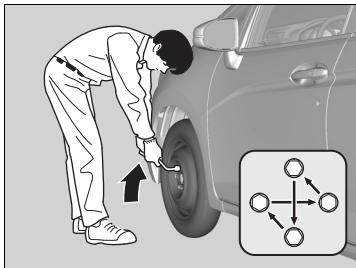
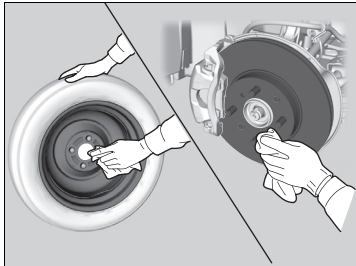
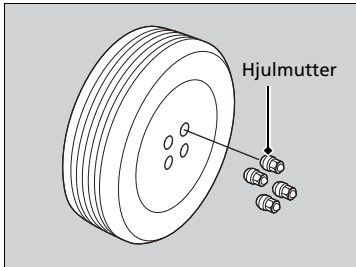

1. Ta loss hjulmuttrarna och det punkterade däck.

2. Torka av monteringsytorna på hjulet med en ren trasa.

3. Montera kompaktreservhjulet.

4. Skruva på hjulmuttrarna tills de får kontakt med falsen runt monteringshållet och inte kan vridas längre.

5. Sänk ner fordonet och ta bort domkraften. Dra åt hjulmuttrarna i den ordning som visas i bilden. Följ mönstret och dra åt muttrarna två till tre gånger i denna ordning.

### Åtdragningsmoment för hjulmuttrar:

108 Nm (11 kgfm)

## Byta ett punkterat däck

Överdra inte hjulmuttrarna genom att öka hävstångseffekten med hjälp av foten eller ett rör.

### Modeller med navkapsel

Kontrollera att kabelstödringen hakas fast i klämmorna runt kanten av navkapseln.

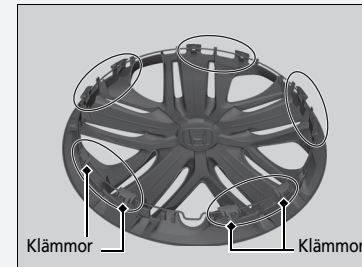

Anpassa ventilmärket på navkapseln med däckventilen på hjulet och montera sedan navkapseln.

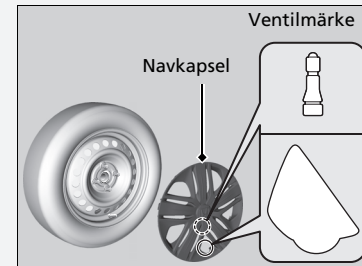

## Förvaring av det punkterade däck

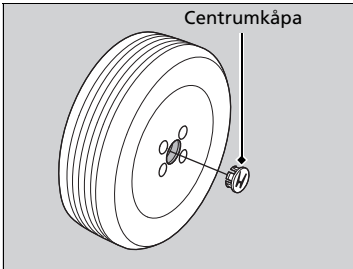

### Modeller med aluminiumfälgar

1. Avlägsna mittkåpan från hjulet.

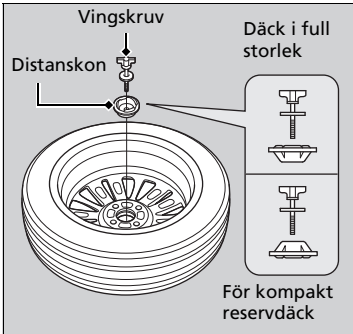

### Modeller med kompakt reservdäck

2. Ta bort distanskonen från vingskruven, vänd den och sätt tillbaka den på skruven.

### Alla modeller

3. Placera det punkterade däck med hjulsidan nedåt i reservhjulbrunnen.
4. Fixera det punkterade däck med vingskruven.
5. Lägg tillbaka domkraften och hjulmutternyckeln säkert i verktygsfacket.
6. Förvara facket i bagageutrymmet.

## ►► Förvaring av det punkterade däck

### ⚠ VARNING

Lösa föremål kan slungas omkring i kupén vid en krock och skada resenärerna allvarligt.

Stuva undan däck, domkraft och verktyg ordentligt innan du kör iväg.

### Modeller med navkapsel

Kontrollera att kabelstödringen sitter på den yttre sidan av däckventilen enligt bilden.

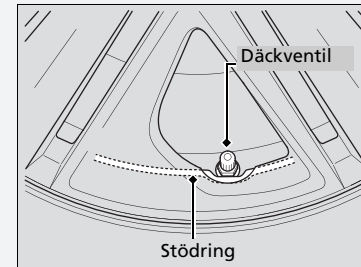

## ■ Däcktrycksvarningssystem och reservhjul

Om man byter ett punkterat hjul mot reservhjulet kommer indikatorn  att tändas under körning. När fordonet har körts i några kilometer kommer indikatorlampan att börja blinka en kort tid och sedan förbli tänd, vilket är helt normalt.

Kalibrera däcktrycksvarningssystemet när du byter hjulet mot ett vanligt hjul.

➤ **Kalibrera däcktrycksvarningssystemet** S. 449

## Tillfälligt reparera ett punkterat däck

Om däckets har ett stort hack eller är allvarligt skadat på annat sätt måste du låta bogsera fordonet. Om däckets endast har en liten punktering, t.ex. från en spik, kan du använda lagningsattsens för tillfälliga reparationer, så att du kan köra till närmaste verkstad och utföra en mer permanent reparation.

Vid punktering under körning, håll ratten stadigt och bromsa gradvis för att minska farten. Stanna sedan på en säker plats.

1. Parkera fordonet på ett plant och halkfritt underlag och dra åt parkeringsbromsen.

Modeller med kontinuerligt variabel transmission

2. Flytta växelspaken till läget **P**.

Modeller med manuell växellåda

2. Flytta växelspaken till läget **R**.

Alla modeller

3. Slå på varningsblinkersens och vrid om tändningslåset till LOCK **0**\*1.  
 ► Om du har ett släp tillkopplat kopplar du bort det.

\*1: Modeller med nyckelfritt system har en **ENGINE START/STOP**-knapp istället för tändningslås.

### ► Tillfälligt reparera ett punkterat däck

Satsen bör inte användas i följande situationer. Kontakta istället en återförsäljare eller vägassistans för att bogsera fordonet.

- Däcktätningsmedlet har löpt ut.
- Mer än ett däck har punktering.
- Punkteringen eller skadan är större än 4 mm.
- Däcksidan är skadad eller punkteringen ligger utanför däckets slitbana.

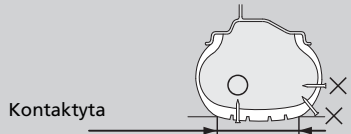

När punkteringen är:	Använd sats
Mindre än 4 mm	Ja
Större än 4 mm	Nej

- Skadan har orsakats av fordonet har körts med extremt dåligt pumpade däck.
- Slitbanan har lossnat.
- Fälgen är skadad.

Ta inte bort den spik eller skruv som orsakade punkteringen. Om den avlägsnas från däckets finns det risk för att det inte går att laga punkteringen med hjälp av satsen.

## Föberedelser för reparation av punktering

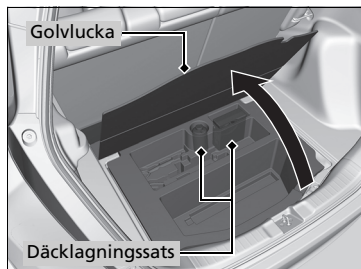
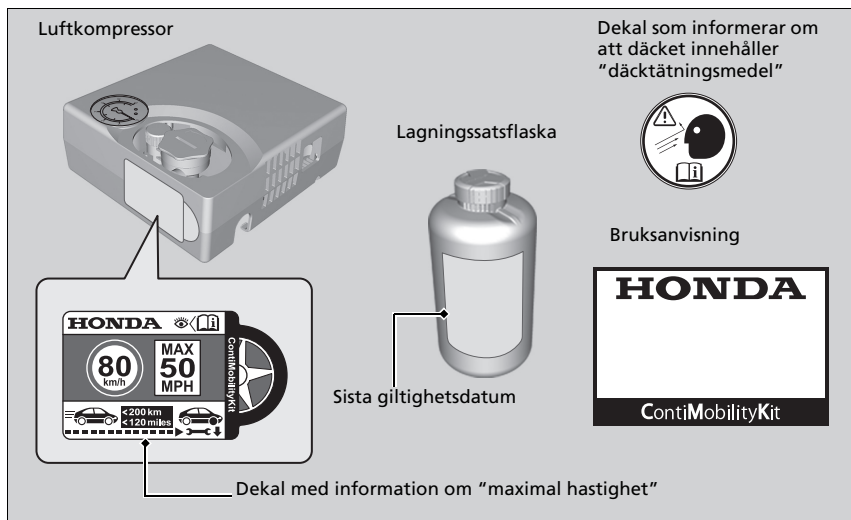

1. Öppna golvluckan i bagageutrymmet och ta sedan ut satsen ur verktygslådan.
2. Placera utrustningen med ovansidan uppåt på ett jämnt underlag nära det punkterade däck och på avstånd från trafiken. Lägg inte utrustningen på sidan.

## Föberedelser för reparation av punktering

Läs bruksanvisningen som medföljer däcklagningsattsens noga när du utför en tillfällig lagning.

## Spruta in tätningsmedel och luft i däcket

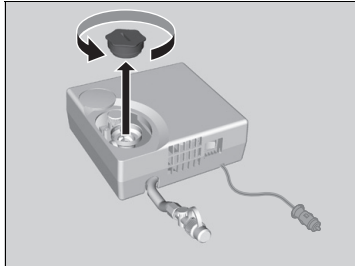
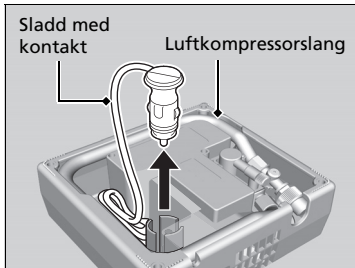

1. Ta ut luftkompressorns slang och sladden med kontakt baktill på luftkompressorn.

2. Ta bort locket från luftkompressorn.

3. Skaka flaskan väl.

## ►► Spruta in tätningsmedel och luft i däcket

### **VARNING**

Däcktätningsmedel innehåller skadliga ämnen som kan vara livsfarliga att förtära.

Om du sväljer det oavsiktligt ska du inte framkalla kräkningar. Drick stora mängder vatten och se till att få läkarvård omedelbart.

Vid hud- eller i ögonkontakt, skölj med kallt vatten och se till att få läkarvård om det behövs.

Förvara flaskan utom räckhåll för barn.

Det kan hända att tätningsmedlet är trögflytande i låga temperaturer.

Värm det i så fall genom att förvara flaskan i passagerarutrymmet före användning.

Tätningsmedlet kan skapa permanenta fläckar på tyg och andra material. Var försiktig vid hantering och torka omedelbart upp eventuellt spill.



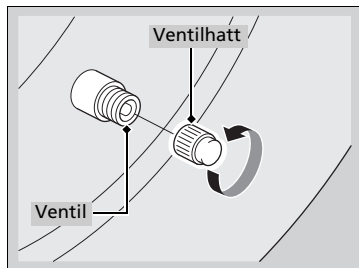
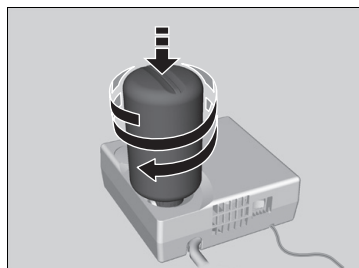
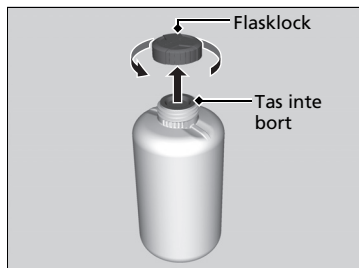

4. Ta bort locket på behållaren.
  - Ta inte bort tätningskåpan.

5. Skruva fast den förseglade behållaren på luftkompressorn.
  - Skruva åt flaskan ordentligt så att den inte lossnar.

6. Lossa ventilhatten.

#### ► Spruta in tätningsmedel och luft i däcket

Ta inte bort den tomma behållaren efter att tätningsmedlet sprutats in.

Kontakta en Honda-återförsäljare för att få en ny tätningsmedelsbehållare och för att kassera den tomma behållaren på rätt sätt.

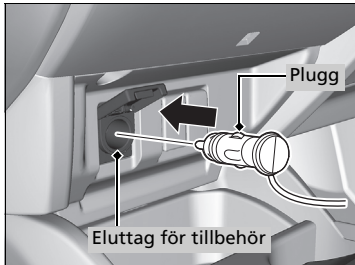
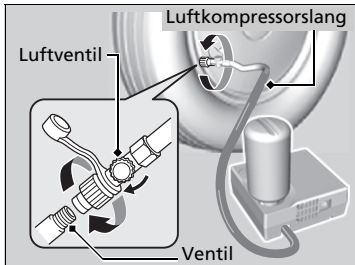

7. Skruva fast påfyllningsslangen på däckets ventil.
  - Kontrollera att luftventilen är stängd och kompressorn avstängd.
8. Anslut luftkompressorn till tillbehörsuttaget.
  - **Extra eluttag** S. 205
9. Starta motorn.
  - **Kolmonoxid** S. 82

►► Spruta in tätningsmedel och luft i däck

## **VARNING**

Om motorn körs i ett slutet eller till och med ett endast delvis slutet utrymme kan detta snabbt leda till höga koncentrationer av giftig kolmonoxid.

Att andas in denna färg- och luktlösa gas kan leda till medvetlöshet och även dödsfall. Låt endast motorn gå för att driva luftkompressorn när fordonet står utomhus.

Stäng av luftkompressorn när kompressorns slang anslutes.

Ett motorljud hörs från kompressorn när den är igång. Detta är normalt.

Om det specificerade lufttrycket inte uppnås inom 10 minuter kan det hända att punkteringen är för stor för att lagningssatsen ska kunna tätat däck tillräckligt. I så fall måste fordonet bogseras.

Om du vill mäta lufttrycket med en mätare ska du först stänga av luftkompressorn.

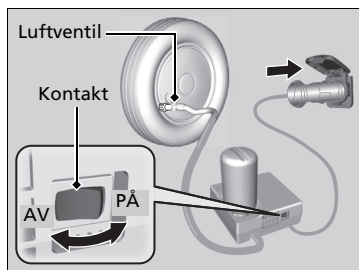

**10.** Slå på luftkompressorn och pumpa upp däck till erforderligt tryck.

- Kompressorn börjar spruta in tätningsmedel och luft i däck.
- Se dekalen på dörrstolpen på förarsidan för specifikationer för däcktryck.

**11.** Stäng av kompressorn när lufttrycket uppnår det angivna värdet.

- Kontrollera lufttrycksmätaren på luftkompressorn.
- Om trycket blir för högt släpp då ut luft genom att vrida på luftventilen. Var försiktig så att du inte spiller ut något tätningsmedel.

**12.** Koppla bort kontakten ur det extra eluttaget.

**13.** Skruva loss kompressorns luftslang från däckventilen. Montera slangens lock.

- Var noga med att inte spilla något tätningsmedel när slangen är losstagen. Torka upp eventuellt spill.

**14.** Sätt hjuletiketten på hjulets plana yta.

- Hjulytan måste vara ren för att etiketten ska fästa ordentligt.

**15.** Förvara däckreparationssatsen i bagageutrymme.

- Ta inte bort behållaren med tätningsmedel från luftkompressorn.

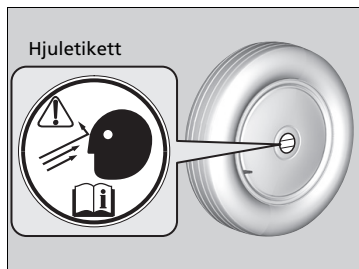

#### ►► Spruta in tätningsmedel och luft i däck

Informera om att du använt tätningsmedlet när du ber en Hondaåterförsäljare eller bärgningstjänst om hjälp med byta eller reparation av det punkterade däck.

Den här luftkompressorn är konstruerad för bildäck.

Kontrollera följande:

- Strömförsörjningen till luftkompressorn är begränsad till fordonets 12 V DC-uttag.
- Använd inte kompressorn till lagningsatsen för tillfälliga däckreparationer i mer än 15 minuter. Kompressorn kan överhettas och drabbas av bestående skador. Låta den svalna när den fått gå kontinuerligt.

## Fördela tätningsmedlet i däcket

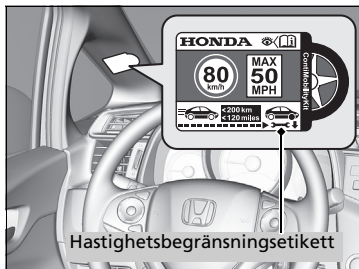

Hastighetsbegränsningsetikett

1. Placera hastighetsbegränsningsetiketten såsom visas på bilden.
2. Kör fordonet i ca 10 minuter eller tre till tio kilometer.
  - Kör inte fortare än 80 km/h.
3. Stanna på en säker plats.
4. Kontrollera lufttrycket igen med hjälp av mätaren på luftkompressorn.
  - Slå inte på luftkompressorn för att kontrollera lufttrycket.

## ► Fördela tätningsmedlet i däcket

### **VARNING**

Om motorn körs i ett slutet eller till och med ett endast delvis slutet utrymme kan detta snabbt leda till höga koncentrationer av giftig kolmonoxid.

Att andas in denna färg- och luktlösa gas kan leda till medvetlöshet och även dödsfall. Låt endast motorn gå för att driva luftkompressorn när fordonet står utomhus.

Se dekalen på dörrstolpen på förarsidan för specifikationer för däcktryck.

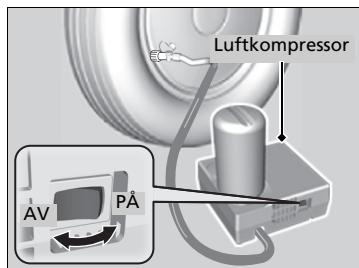

5. Om lufttrycket är:

- Lägre än 130 kPa: Fyll inte på mer luft och fortsätt att köra. Läckaget är för stort. Ring efter hjälp och låt bogsera fordonet.
- Specifierat lufttryck (se etiketten på förarsidans dörrpost) eller mer: Fortsätt köra till närmaste servicestation. Kör inte fortare än 80 km/h.
- Mer än 130 kPa (19 psi) men mindre än specifierat lufttryck (se etiketten på förarsidans dörrpost): Pumpa upp däck till det angivna lufttrycket.

► **Pumpa ett däck som har för lite luft**  
S. 557

Upprepa dessutom steg 2 till 4 till närmaste verkstad nås. Kör inte fortare än 80 km/h.

► Avståndet till närmaste servicestation måste vara inom ca 200 kilometer.

6. Samla ihop och förvara satsen på korrekt sätt.

► Fördela tätningssmedlet i däck

Förvara luftkompressorn med den tomma behållaren i bagageutrymmet.

## ■ Pumpa ett däck som har för lite luft

Du kan använda utrustningen till att pumpa upp ett däck med för lite luft, men utan punktering.

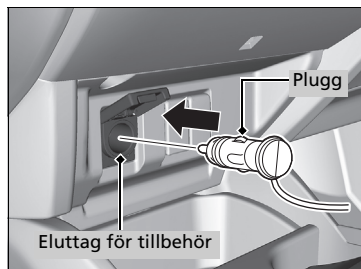
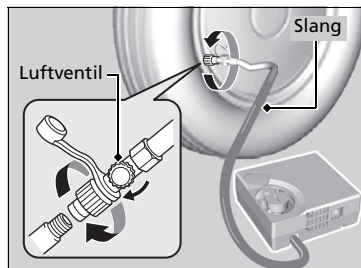

1. Ta ut luftkompressorn ur bagageutrymmet.
2. Placera utrustningen med ovansidan uppåt på ett jämnt underlag nära det punkterade däckets och på avstånd från trafiken. Lägga inte utrustningen på sidan.
3. Ta bort ventilhatten.
4. Fäst luftslangen på däckventilen. Skruva fast den ordentligt.
  - Se till att luft ventilen är stängd.
5. Anslut luftkompressorn till tillbehörsuttaget.
  - Se till att inte klämma kabeln i en dörr eller ett fönster.
  - **Extra eluttag** S. 205
6. Starta motorn.
  - **Kolmonoxid** S. 82

## ►► Pumpa ett däck som har för lite luft

### ⚠ VARNING

Om motorn körs i ett slutet eller till och med ett endast delvis slutet utrymme kan detta snabbt leda till höga koncentrationer av giftig kolmonoxid.

Att andas in denna färg- och luktlösa gas kan leda till medvetlöshet och även dödsfall. Låt endast motorn gå för att driva luftkompressorn när fordonet står utomhus.

Ett motorljud hörs från kompressorn när den är igång. Detta är normalt.

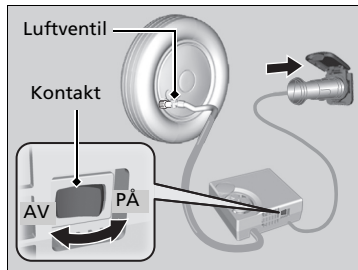

7. Starta luftkompressorn och pumpa upp däckets till nödvändigt tryck (se etiketten på förarsidans dörrpost).
8. Stäng av luftkompressorn.
  - Kontrollera lufttrycksmätaren på luftkompressorn.
  - Om trycket blir för högt släpp då ut luft genom att vrida på luftventilen.
9. Stäng av motorn och koppla bort kompressorn från eluttaget.
10. Skruva loss kompressorns luftslang från däckventilen. Sätt tillbaka ventilhatten.
11. Förvara luftkompressorn i bagageutrymmet.

#### ►► Pumpa ett däck som har för lite luft

Den här luftkompressorn är konstruerad för bildäck.

Kontrollera följande:

- Strömförsörjningen till luftkompressorn är begränsad till fordonets 12 V DC-uttag.
- Använd inte kompressorn till lagningsatsen för tillfälliga däckreparationer i mer än 15 minuter. Kompressorn kan överhettas och drabbas av bestående skador. Låta den svalna när den fått gå kontinuerligt.

Om du vill mäta lufttrycket med en mätare ska du först stänga av luftkompressorn.

## Kontrollera motorn

Om motorn inte startar kontrollerar du startmotorn.

### ☒ Kontrollera motorn

Om du måste starta fordonet omedelbart kan du ta hjälp av ett annat fordon eller ett hjälpbatteri och starta med startkablar.

☒ **Procedur för start med startkablar** S. 562

### Modeller med nyckelfritt system

Håll inte inne **ENGINE START/STOP**-knappen under mer än 15 sekunder.

### Startmotorns tillstånd

### Checklista

#### Startmotorn drar inte runt eller drar endast runt långsamt.

Batteriet kan vara dött. Kontrollera samtliga punkter till höger och vidta lämpliga åtgärder.

#### Modeller med nyckelfritt system

#### Kontrollera om ett meddelande visas på multiinformationsdisplayen.

- Om  visas.
  - ☒ **Om batteriet i den nyckelfria fjärrkontrollen är svagt** S. 560
- ▶ Se till att den nyckelfria fjärrsändaren är inom räckvidd.
  - ☒ **ENGINE START/STOP-knappens funktionsområde** S. 165

#### Kontrollera kupébelysningens ljusstyrka.

Tänd kupébelysningen och kontrollera ljusstyrkan.

- Om kupébelysningen är svag eller inte tänds alls ☒ **Batteri** S. 522
- Om kupébelysningen tänds som normalt ☒ **Säkringar** S. 573

#### Startmotorn drar runt normalt, men motorn startar inte.

Det kan vara fel på säkringen. Kontrollera samtliga punkter till höger och vidta lämpliga åtgärder.

#### Gå igenom proceduren för motorstart.

Följ anvisningarna och försök starta motorn igen.

☒ **Starta motorn** S. 392, 395

#### Kontrollera indikatorn för startspärrsystemet.

När startspärrsindikatorn blinkar går det inte att starta motorn.

☒ **Startspärrsystem** S. 159

#### Kontrollera bränslenivån.

Det ska finnas tillräckligt med bränsle i tanken.

☒ **Bränslemätare** S. 128

#### Kontrollera säkringarna.

Kontrollera alla säkringar, eller låt en återförsäljare kontrollera fordonet.

☒ **Inspektera och byta säkringar** S. 583

#### Om problemet kvarstår:

☒ **Bogsering i en nödsituation** S. 584



Modeller med nyckelfritt system

## Om batteriet i den nyckelfria fjärrkontrollen är svagt

Om pipsignalen ljuder visas  på multiinformationsdisplayen och **ENGINE START/STOP**-knappen blinkar, och motorn inte startar.

Starta motorn så här.

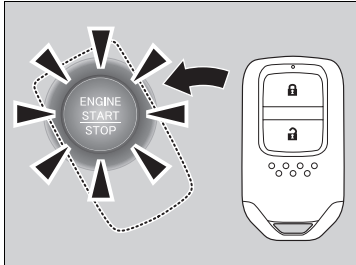

1. Tryck mitt på **ENGINE START/STOP**-knappen med **H**-logotypen på den nyckelfria fjärrsändaren när **ENGINE START/STOP**-knappen blinkar. Knapparna på fjärrkontrollen ska vara vända mot dig.  
► **ENGINE START/STOP**-knappen blinkar i cirka 30 sekunder.

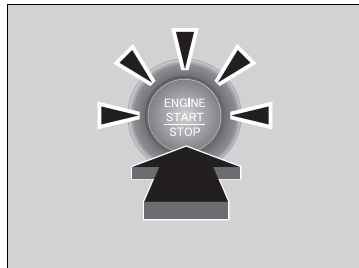

2. Trampa ner bromspedalen och kopplingen (manuell växellåda) och tryck på **ENGINE START/STOP**-knappen inom 10 sekunder efter att pipsignalen ljuder och **ENGINE START/STOP**-knappen växlar från blinkande till fast sken.  
► Om du inte trycker ned pedalen, ändras läget till **TILLBEHÖR**.

Modeller med nyckelfritt system

## Nödavstängning av motorn

**ENGINE START/STOP**-knappen kan användas för att stoppa motorn på grund av en nödsituation, till och med under körning. Om du måste stanna motorn, utför någon av följande åtgärder:

- Håll in **ENGINE START/STOP**-knappen i cirka två sekunder.
- Tryck på **ENGINE START/STOP**-knappen tre gånger med fast hand.

Rattlåset aktiveras inte.

Modeller med kontinuerligt variabel transmission

Strömläget står på ACCESSORY när motorn har stannats.

För att växla läge till VEHICLE OFF, flytta växelspaken till **P** när fordonet står helt stilla. Tryck sedan på **ENGINE START/STOP**-knappen två gånger utan att trampa ned bromspedalen.

Modeller med manuell växellåda

Fordonsströmläget ändras till VEHICLE OFF.

### ☒ Nödavstängning av motorn

Tryck inte på knappen medan du kör såvida inte det är absolut nödvändigt att stänga av motorn.

## Procedur för start med startkablar

Stäng av strömmen till elförbrukare, såsom ljudanläggning och belysning. Stäng av motorn och öppna motorhuven.

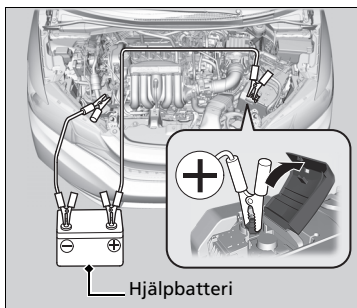

1. Anslut den första startkabeln till det läge som visas i bilden.
  - ▶ Ta av säkringsdosans lock under motorhuven.  
✚ **Säkringsdosa i motorrummet** S. 573
2. Anslut den andra änden på den första startkabeln till hjälpfordonets  $\oplus$ -pol.
  - ▶ Använd endast ett hjälpbatteri på 12 V.
  - ▶ Anslut när du använder en bilbatteriladdare för att ladda ditt 12-voltsbatteri, välj en lägre laddspänning än 15 volt. Kontrollera rätt inställning i laddarens instruktionsbok.
3. Anslut den andra startkabeln till  $\ominus$  polen på hjälpfordonet.

## Procedur för start med startkablar

### **VARNING**

Batteriet kan explodera och allvarligt skada omringstående personer om du inte följer rätt procedur.

Håll alla gnistor, öppna lågor och rökdon borta från batteriet.

### **OBS**

Om ett batteri utsätts för extrem kyla kan elektrolyten i det frysa. Om du försöker hjälpstarta ett fruset batteri kan det spricka.

Fäst startkablarnas klämmor ordentligt så att de inte kan lossna på grund av motorns vibrationer. Var försiktig så att inte startkablarna trasslar in sig och låt inte kabeländarna vidröra varandra när du fäster eller lossar startkablarna.

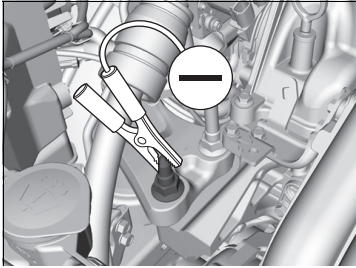

4. Anslut den andra änden av den andra startkabeln till jordningsbulten på det sätt som visas på bilden. Anslut inte denna startkabel till någon annan del av motorn.
5. Om ditt fordon är anslutet till ett annat fordon, starta hjälpfordonet och öka motorvarvet något.
6. Försök att starta ditt fordon. Om startmotorn drar runt långsamt ska du kontrollera att startkablarna har bra kontakt metall-mot-metall.

#### ►► Procedur för start med startkablar

Batteriers prestanda försämras i kallt väder och kan hindra motorn från att starta.

## ■ Åtgärder när motorn startar

Ta bort startkablarna i följande ordning när ditt fordon startar:

1. Koppla bort startkabeln från ditt fordons jordningsbult.
2. Koppla bort den andra änden av startkabeln från hjälpfordonets  $\ominus$  pol.
3. Koppla bort startkabeln från batteriets  $\oplus$ -pol i ditt fordon.
4. Koppla bort den andra änden av startkabeln från hjälpfordonets  $\oplus$ -pol.

Låt en närbelägen bensinmack eller återförsäljare kontrollera fordonet.

# Det går inte att flytta växelspaken

Modeller med kontinuerligt variabel transmission

Följ proceduren nedan om du inte kan flytta växelspaken ur läge **P**.

## Frigöra spärren

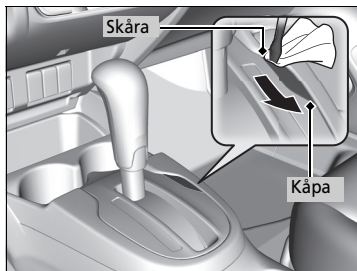

1. Dra åt handbromsen.

Modeller utan nyckelfritt system

2. Ta ut nyckeln ur tändningslåset.

Modeller med nyckelfritt system

2. Ta ut den inbyggda nyckeln ur den nyckelfria fjärrkontrollen.

Alla modeller

3. Linda en trasa runt en liten vanlig skruvmejsel. Sätt den i växellåsets öppning på det sätt som visas i bilden och ta bort kåpan.

4. Sätt i nyckeln i växelspärrens frigöringsgåra.

5. Tryck på nyckeln samtidigt som du trycker på växelspakens frigöringsknapp och lägger växelspaken i läge **N**.

► Spärren är nu hävd. Låt en återförsäljare kontrollera växelspaken snarast möjligt.

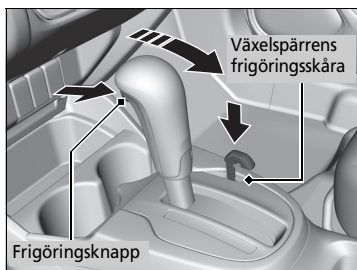

## Så här hanterar du överhettning

Överhettning kännetecknas av följande symptom:

- Överhettningsindikatorn tänds, eller motorn tappar plötsligt kraft.
- Meddelandet visas på informationsdisplayen.
- Ånga eller vätskestänk kommer ut från motorrummet.

### ■ Första åtgärd

1. Parkera omedelbart fordonet på en säker plats.
2. Stäng av alla tillbehör och sätt på varningsblinkersen.
  - ▶ **Ingen ånga eller vätskestänk förekommer:** Låt motorn gå och öppna motorhuven.
  - ▶ **Ånga eller vätskestänk förekommer:** Stäng av motorn och vänta tills det avtar. Öppna sedan motorhuven.

» Så här hanterar du överhettning

### **VARNING**

Ånga och stänk från en överhettad motor kan ge allvarliga skällningsskador.

Öppna inte motorhuven om det kommer ånga från den.

### **OBS**

Om du fortsätter att köra när överhettningsindikatorn lyser kan du skada motorn.

### ■ Nästa åtgärd

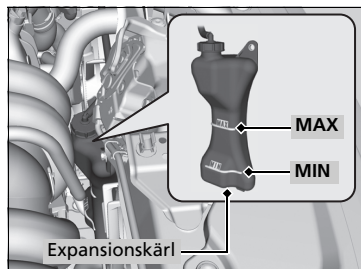

1. Kontrollera att kylarfläkten går och stäng av motorn när överhettningsindikatorn har släckts.
  - Stäng omedelbart av motorn om kylfläkten inte går.
2. När motorn har svalnat, kontrollera kylvätskenivån och kylsystemets komponenter med avseende på läckor.
  - Om kylvätskenivån är låg i expansionskärlet fyller du på ny kylvätska tills den når **MAX**-markeringen.
  - Kontrollera att kylaren har svalnat ordentligt om det inte finns någon kylvätska i expansionskärlet. Täck kylarlocket med en kraftig trasa och öppna det. Fyll vid behov på med kylvätska upp till nederkanten av påfyllningshalsen och sätt tillbaka locket.

### ■ Slutlig åtgärd

Starta motorn igen när den har kylts ner tillräckligt och kontrollera överhettningsindikatorn. Om överhettningsindikatorn är släckt kan du återuppta körningen. Om den är aktiverad ska du kontakta en återförsäljare för reparation.

### ►► Så här hanterar du överhettning

## ⚠ VARNING

Om du tar av kylarlocket medan motorn är varm finns det risk för att kylvätska sprutar ut och skällar dig allvarligt.

Låt alltid motorn och kylaren svalna innan du tar av locket.

Kontakta en återförsäljare för reparation om det läcker kylvätska.

Använd endast vatten som en nödlösning/tillfällig åtgärd. Låt snarast möjligt en återförsäljare spola systemet med lämplig frostskyddslösning.



## Om indikatorn för lågt oljetryck tänds



### ■ Orsaker till att indikatorn tänds

Tänds vid lågt motoroljastryck.

### ■ Omedelbar åtgärd när indikatorn tänds

1. Parkera genast fordonet på ett jämnt underlag på en säker plats.
2. Slå vid behov på varningsblinkerser.

### ■ Åtgärd när du har parkerat fordonet

1. Stäng av motorn och låt den vila i cirka tre minuter.
2. Öppna motorhuv och kontrollera oljenivån.  
➤ **Oljekontroll** S. 492
3. Starta motorn och kontrollera indikatorn för lågt oljetryck.
  - ▶ Indikatorn släcks: Du kan fortsätta köra.
  - ▶ Indikatorn släcks inte inom 10 sekunder: Stäng av motorn och kontakta omedelbart en återförsäljare för reparation.

## Om indikatorn för laddningssystemet tänds



### ■ Orsaker till att indikatorn tänds

Tänds när batteriet inte laddas.

### ■ Åtgärd när indikatorn tänds

Stäng av värme- och kylsystemet\*/klimatanläggningen\*, den eluppvärmda bakrutan och andra elsystem. Kontakta omedelbart en återförsäljare för reparation.

### ⓘ Om indikatorn för lågt oljetryck tänds

#### OBS

Om du kör när oljetrycket i motorn är lågt kan allvarlig mekanisk skada nästan omedelbart uppstå.

### ⓘ Om indikatorn för laddningssystemet tänds

Stäng inte av motorn om du behöver stanna en kort stund. Om motorn behöver startas på nytt kan detta snabbt ladda ur batteriet.

## Om motorvarningslampan tänds eller blinkar



### ■ Orsaker till att indikatorlampan tänds eller blinkar

- Tänds om ett fel på avgasreningssystemet uppstår.
- Blinkar vid detektering av att motorn feltänder.

### ■ Åtgärd när indikatorn tänds

Undvik höga hastigheter och låt en återförsäljare omgående kontrollera fordonet.

### ■ Åtgärd när indikatorn blinkar

Parkera fordonet på säker plats utan brännbart material i närheten, stäng av motorn och vänta minst tio minuter tills den svalnat.

## Om indikatorn för bromssystemet (röd) tänds



### ■ Orsaker till att indikatorn tänds

- Bromsvätskans nivå är låg.
- Det har uppstått ett fel i bromssystemet.

### ■ Åtgärd när indikatorn tänds under färd

Trampa lätt på bromspedalen för att kontrollera pedaltrycket.

- Om det känns normalt kontrollerar du bromsvätskenivån nästa gång du stannar.
- Om det känns onormalt måste du omedelbart vidta åtgärder. Växla om nödvändigt ner för att motorbromsa fordonet.

### ⊗ Om motorvarningslampan tänds eller blinkar

#### OBS

Om du fortsätter köra medan felindikatorlampan lyser kan avgasreningssystemet och motorn skadas.

Om felindikatorlampan börjar blinka igen när du startar om motorn, ska du köra i högst 50 km/h till närmaste återförsäljare. Låt inspektera fordonet.

### ⊗ Om indikatorn för bromssystemet (röd) tänds

Låt omedelbart reparera fordonet.

Det är farligt att köra med låg nivå på bromsvätskan. Stanna omedelbart på en säker plats om du inte känner något motstånd i bromspedalen. Växla ner om nödvändigt.

Om bromssystemindikatorn och **ABS**-indikatorn tänds samtidigt fungerar inte det elektroniska bromskraftfördelningssystemet. Detta kan resultera i ett instabilt fordon under plötsliga inbromsningar. Låt snarast en återförsäljare kontrollera fordonet.

## Om indikatorn för det elektriska servostyrningssystemet (EPS) tänds

---



### ■ Orsaker till att indikatorn tänds

- Tänds om ett fel på EPS-systemet uppstår.
- Indikatorn tänds om du trampar ner gaspedalen upprepade gånger för att höja motorvarvet medan motorn går på tomgång och då kan det även hända att det går trögare att vrida på ratten.

### ■ Åtgärd när indikatorn tänds

Stanna fordonet på en säker plats och starta om motorn.

Om indikatorn tänds och förblir tänd, låt genast en återförsäljare kontrollera fordonet.

## Om indikatorn för lågt däcktryck/ däcktrycksvarningssystemet tänds eller blinkar



### ■ Orsaker till att indikatorlampan tänds eller blinkar

Ett däcktryck är anmärkningsvärt lågt eller trycksänkningssystemet har inte kalibrerats. Om det har uppstått ett problem med däcktrycksvarningssystemet blinkar indikatorn i cirka en minut och fortsätter sedan att lysa.

Om det kompakta reservdäcket\* är monterat tänds indikatorn eller blinkar först i ungefär en minut och lyser sedan med fast sken.

### ■ Åtgärd när indikatorn tänds

Kör försiktigt och undvik skarp kurvtagning och hård inbromsning.

Stanna fordonet på en säker plats. Kontrollera däcktrycket och justera trycket till specificerad nivå. Specificerat däcktryck finns på en etikett på förarsidans dörrstolpe.

- Kalibrera däcktrycksvarningssystemet efter att däcktrycket justerats.

🔧 **Kalibrera däcktrycksvarningssystemet** S. 449

Om det kompakta reservdäcket\* gör att indikatorn blinkar ska däcket bytas till ett fullstort däck. Indikatorn släcks när du har kört ett par kilometer (miles).

- Kalibrera däcktrycksvarningssystemet efter att ett normalstort hjul monterats igen.

🔧 **Kalibrera däcktrycksvarningssystemet** S. 449

### ■ Vad göra när indikatorn blinkar och sedan lyser med fast sken

Låt en återförsäljare kontrollera systemet så snart som möjligt. Om det kompakta reservdäcket\* gör att indikatorn blinkar och sedan lyser med fast sken ska däcket bytas till ett fullstort däck.

Indikatorn släcks efter några kilometers färd.

- Kalibrera däcktrycksvarningssystemet efter att ett normalstort hjul monterats igen.

🔧 **Kalibrera däcktrycksvarningssystemet** S. 449

🔗 Om indikatorn för lågt däcktryck/däcktrycksvarningssystemet tänds eller blinkar

### OBS

Att köra med däck med mycket för lågt däcktryck kan leda till att däcken överhettas. Ett överhettat däck kan skadas. Pumpa alltid däcken med föreskrivet däcktryck.

\* Ej tillgängligt på alla modeller

## Om symbolen för låg oljenivå visas



### ■ Orsaker till att symbolen visas

Visas när motoroljenivån är låg.

### ■ Vad göra när symbolen visas

1. Parkera genast fordonet på ett jämnt underlag på en säker plats.
2. Slå vid behov på varningsblinkerssen.

### ■ Åtgärd när du har parkerat fordonet

1. Stäng av motorn och låt den vila i cirka tre minuter.
2. Öppna motorhuvn och kontrollera oljenivån.

➤ **Oljekontroll** S. 492

### »» Om symbolen för låg oljenivå visas

#### OBS

Om du kör när oljenivån i motorn är låg, kan du orsaka allvarliga mekanisk skador nästan omedelbart.

Detta system aktiveras när motorn har värmts upp. Om utomhustemperaturen är mycket låg kan det hända att du behöver köra under en lång tid innan systemet känner av motoroljans nivå.

Om symbolen tänds igen, stäng då av motorn och kontakta omedelbart en återförsäljare för reparation.

## Säkringsplaceringar

Om det finns elektrisk utrustning som inte fungerar vrider du om tändningslåset till LOCK [0]<sup>\*1</sup> och kontrollerar om motsvarande säkring är bränd.

### Säkringsdosa i motorrummet

#### ■ Säkringsdosa A

Sitter nära bromsvätskebehållaren. Tryck på flikarna för att öppna dosan. Sök upp den aktuella säkringen med hjälp av följande bild och tabell.

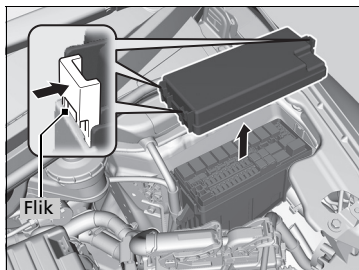

Fram

■ Krets som skyddas och säkringsklass

	Krets som skyddas	Ampere
1	Halvljuslampa	20 A
2	Kontaktor*	(30 A)
3	Fara	10 A
4	DBW	15 A
5	Torkare*	(30 A)
6	Stopp	10 A
7	IGP	15 A
8	IG spole	15 A
9	ECP*	(10 A)
10	INSPR	(20 A)
11	DC/DC2*	(30 A)
12	Huvudfläkt	30 A
13	Startmotorns SW*	(30 A)
14	MG-koppling	7,5 A
15	Batterisensor	7,5 A
16	–	–
17	DRL	7,5 A
18	Signalhorn	10 A
19	Främre dimljus*	(15 A)
20	UB ECU	7,5 A

	Krets som skyddas	Ampere
21* <sup>2</sup>	Reserv1	10 A
21* <sup>3</sup>	Reserv1	15 A
22	Kupébelysning	7,5 A
23	Sekundärfläkt*	(30 A)
24	DC/DC 1*	30 A
25	Startmotor*	(7,5 A)
26	Kamsensor	(7,5 A)
27	–	–
28	ST MG*	(7,5 A)
29* <sup>2</sup>	Reservsäkring2	30 A
29* <sup>3</sup>	Reservsäkring2	10 A
30	IGP LAF	10 A
31	IGPS	7,5 A
32	Höger strålkastare, halvljus	10 A
33	Vänster strålkastare, halvljus	10 A

\*1: Modeller med nyckelfritt system har en **ENGINE START/STOP**-knapp istället för tändningslås.

\*2: Ej SE- och TREND-modeller med CVT (steglös kraftöverföring).

\*3: SE- och TREND-modeller med CVT

## ■ Säkringsdosa B

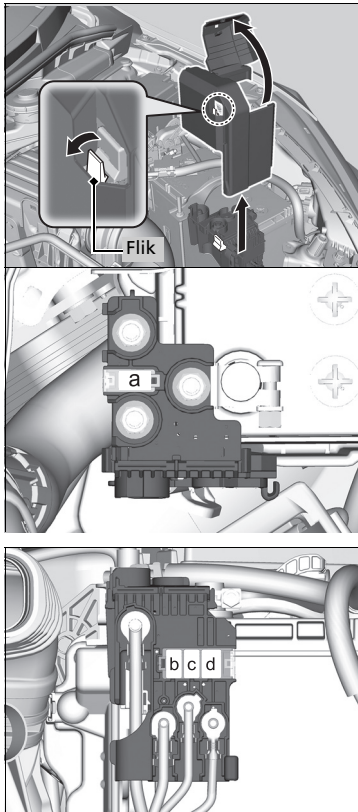

Dra upp locket på ⊕-polen och ta sedan bort det medan du drar ut tappen som på bilden.

Byte av säkringar i motorrummet bör utföras av en återförsäljare.

## ■ Krets som skyddas och säkringsklass

		Krets som skyddas	Ampere
a		Batteri, huvudsäkring	100 A
b		RB Huvudsäkring 1	70 A
c		RB Huvudsäkring 2	80 A
d		CAP huvudsäkring	80 A



## ■ Invändig säkringsdosa på förarsidan

### ■ Typ A

Sitter bakom instrumentpanelen.

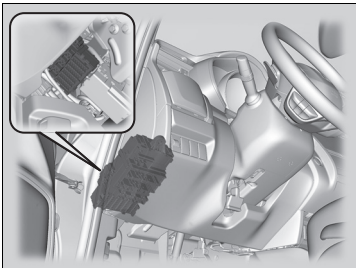

Sök upp den aktuella säkringen med hjälp av följande bild och tabell.

1	8	15	22	29	36
2	9	16	23	30	37
3	10	17	24	31	38
4	11	18	25	32	39
5	12	19	26	33	40
6	13	20	27	34	41
7	14	21	28	35	42

Uppåt



■ Krets som skyddas och säkringsklass

	Krets som skyddas	Ampere
1	Dörrlås	20 A
2	–	–
3	Nyckelfritt system*	(10 A)
4	Vänster dörr upplåsning	15 A
5	Höger dörr upplåsning	15 A
6	–	–
7	–	–
8	Elfönsterhiss, förarplats	20 A
9	Elfönsterhiss, passagerarplats	20 A
10	Elfönsterhiss, vänster bak	20 A
11	Elfönsterhiss, höger bak	20 A
12	Vänster dörr låsning	15 A
13	Höger dörr låsning	15 A
14	Bakre dimljus	10 A
15	Höger strålkastare, helljus	10 A
16	STS*	(7,5 A)
17	–	–
18	–	–
19	Eluppvärmt säte*	(20 A)
20	–	–

	Krets som skyddas	Ampere
21	–	–
22	Vindrutespolare	15 A
23	Bakrutetorkare, huvudsäkring*	(10 A)
24	A/C	7,5 A
25	Varselljus	7,5 A
26	Startmotor*	(7,5 A)
27	ABS/VA	7,5 A
28	SRS1	10 A
29	Vänster strålkastare, helljus	10 A
30	ACG	10 A
31	Elfönsterhissar	10 A
32	Bränslepump	15 A
33	SRS2	7,5 A
34	Mätare	7,5 A
35	Enhet SOL*	(7,5 A)
36	Främre ACC-uttag	20 A
37	ACC	7,5 A
38	ACC-nyckellås	(7,5 A)
39	Tillval	10 A
40	Bakrutetorkare	10 A

	Krets som skyddas	Ampere
41	–	–
42	–	–

\* Ej tillgängligt på alla modeller

■ Typ B

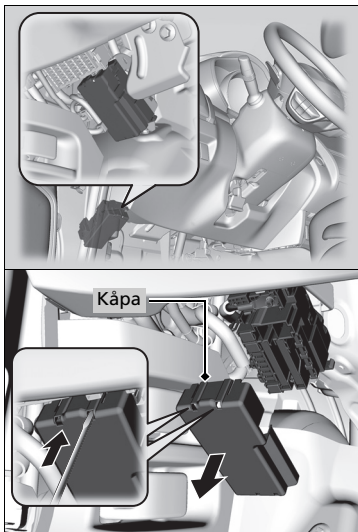

Ta bort kåpan genom att placera vanlig skruvmejsel i uttaget på sidan enligt bilden. Sök upp den aktuella säkringen med hjälp av följande bild och tabell.

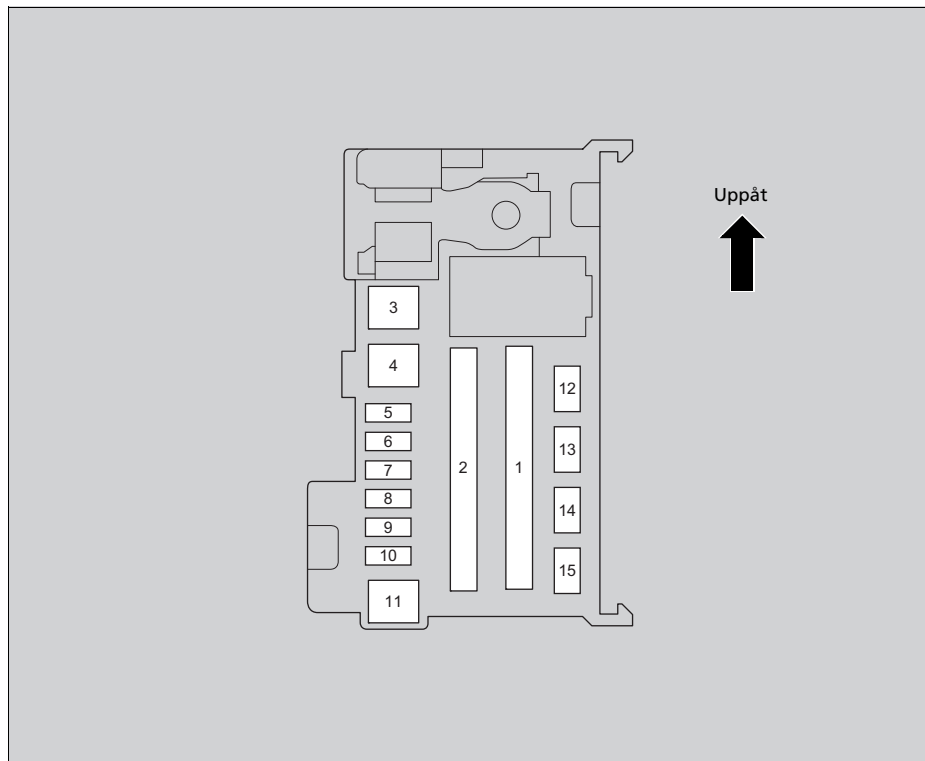

■ Krets som skyddas och säkringsklass

	Krets som skyddas	Ampere
	EPS	70 A
		50 A* <sup>1</sup>
	Tändning, huvudsäkring	30 A* <sup>2</sup>
1	Säkringsdosa, huvudsäkring 2	50 A
	ABS/VSA motor	40 A
	Säkringsdosa, huvudsäkring 1	30 A
	Huvudsäkringsdosa 3	40 A
	–	–
	–	–
2	–	–
	–	–
	–	–
	–	–

	Krets som skyddas	Ampere
3	Värmare	30 A
4* <sup>2</sup>	Tändning, huvudsäkring	(30 A)
5	ABS/VSA FSR	30 A
6	ISA*	(15 A)
7	–	–
8	Superlås*	(20 A)
9	Småljus	10 A
10	Mittre eluttag för tillbehör*	(20 A)
11	Eluppvärmd bakruta	30 A
12* <sup>1</sup>	Nyckel ACC lås	(7,5 A)
13	Eluppvärmd dörrspegel*	(10 A)
14	A/C Fläkt SW	(7,5 A)
15* <sup>1</sup>	Torkare fram	(30 A)

\*1: Modeller utan nyckelfritt system

\*2: Modeller med nyckelfritt system

\* Ej tillgängligt på alla modeller

Vänsterstyrd modell

■ Typ C

Sitter nära rattstången.

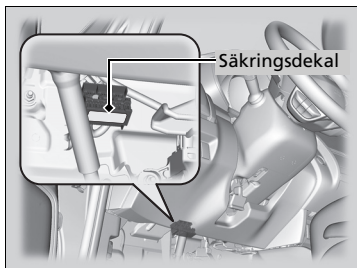

Säkringarnas placering visas på bilden.  
Sök upp den aktuella säkringen med hjälp av säkringsnumret och etikettnumret.

■ Krets som skyddas och säkringsklass

		Krets som skyddas	Ampere
1	–	–	–
2		IG1-2	7,5 A
3		Ström till oljepump	(10 A)
4	–	–	–
5		Tillbehör	7,5 A
6		IG1-1	7,5 A
7		Reservsäkring	15 A

Högerstyrt fordon

## Invändig säkringsdosa på passagerarsidan

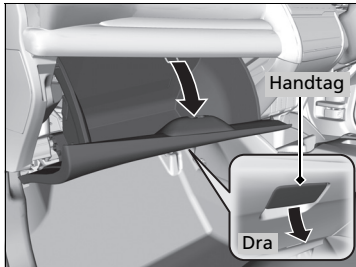

Sitter bakom handskfacket.

1. Öppna handskfacket.

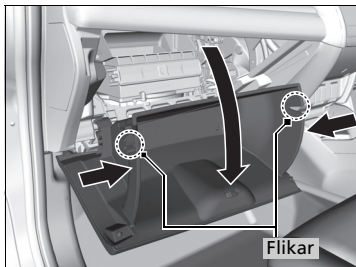

2. Lossa de två flikarna genom att trycka på de båda sidopanelerna.

3. Vinkla handskfacket ur vägen.

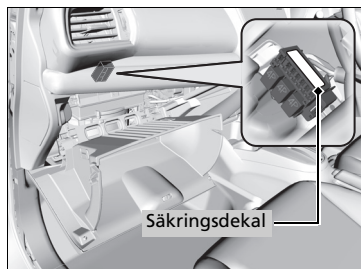

Säkringarnas placering visas på bilden.  
Sök upp den aktuella säkringen med hjälp av säkringsnumret och etikettnumret.

#### ■ Krets som skyddas och säkringsklass

		Krets som skyddas	Ampere
1	–	–	–
2		IG1-2	7,5 A
3		Ström till oljepump	(10 A)
4	–	–	–
5		Tillbehör	7,5 A
6		IG1-1	7,5 A
7		Reservsäkring	15 A

## Inspektera och byta säkringar

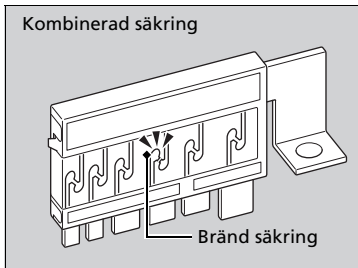
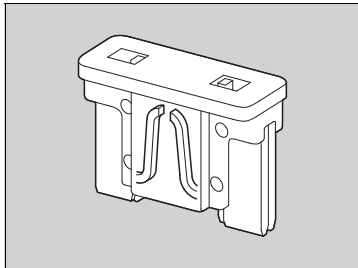
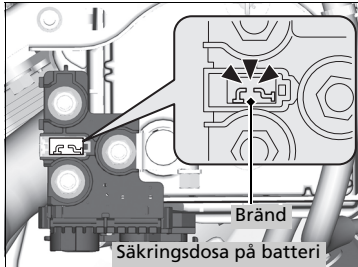

1. Vrid tändningsnyckeln till LOCK [0]\*1. Släck strålkastarna och stäng av alla tillbehör.
2. Ta av säkringsdosans lock.
3. Kontrollera de stora säkringarna på batteriet i motorrummet.
  - Om säkringen har utlösts, så ska den bytas ut hos en återförsäljare.
4. Inspektera de små säkringarna i motorrummet och fordonskupén.
  - Om det finns en smält säkring, ta bort den och byt ut den mot en ny.
5. Kontrollera den stora säkringen i kupén.
  - Om säkringen är smält, använd en stjärnskruvmejsel för att ta bort skruven och byt ut den mot en ny.

### ► Inspektera och byta säkringar

#### OBS

Om du byter ut en säkring mot en med högre strömstyrka ökar du kraftigt risken för skador på elsystemet.

Byt ut säkringen mot en reservsäkring med samma angivna strömstyrka.

Leta upp den aktuella säkringen med hjälp av tabellerna och kontrollera strömstyrkan.

► **Säkringsplaceringar** s. 573

\*1: Modeller med nyckelfritt system har en **ENGINE START/STOP**-knapp istället för tändningslås.



Ring bärgningstjänsten om du behöver bogsera bilen.

## ■ Utrustning för lastbilsflak

Bärgningstjänsten lastar fordon på ett lastbilsflak.

**Detta är det bästa sättet att transportera fordonet.**

## ■ Utrustning för hjullyft

Bärgningsbilen har två vridbara armar som sträcks in under framhjulen och lyfter upp dem från marken. Bakhjulen blir kvar på marken. **Detta är ett godtagbart sätt att bogsera fordonet på.**

## » Bogsering i en nödsituation

### OBS

Om du försöker lyfta eller bogsera fordonet i stötfångarna kommer detta att resultera i allvarliga skador. Stötfångarna är inte avsedda att bära upp fordonsvikten.

Felaktig bogsering, t.ex. bakom husbil eller annat motorfordon kan skada växellådan.

Bogsera aldrig fordonet med endast ett rep eller kedja. Det är mycket farligt, eftersom rep och kedjor kan glida från sida till sida eller brista.

■ Gör så här om fordonet måste bogseras med framhjulen på marken:

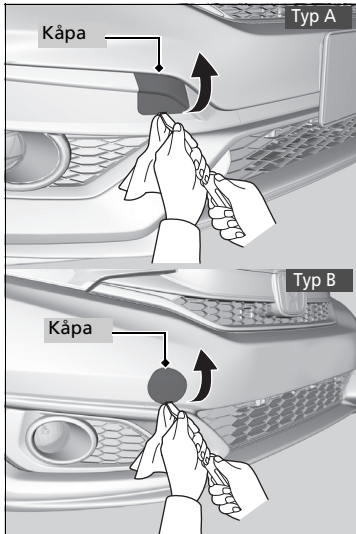

1. Kontrollera på marken under fordonets växellådshus om någon vätska läcker ut.
  - Om en läcka upptäcks, kontakta en professionell bärgare och låt en återförsäljare kontrollera fordonet.
2. Placera en trasa vid lockets kant. Bänd försiktigt bort locket med en liten flat skruvmejsel eller en nagelfil av metall.
  - Den borttagbara dragöglan fästs vid förankringspunkten i den främre stötfångaren.

☒ Gör så här om fordonet måste bogseras med framhjulen på marken:

Att bogsera ett fordon är förbjudet enligt lag, i vissa länder. Kontrollera och följ lagstiftningen i landet du färdas i innan fordonet bogseras.

Om du inte kan följa denna procedur till punkt och pricka ska du inte låta fordonet bogseras med framhjulen i marken.

Om du inte kan starta motorn finns det risk för att följande händer under bogseringen av fordonet.

- Bromsning kan försvåras eftersom servobromssystemet är inaktiverat.
- Ratten är trög eftersom servostyrningen är inaktiverad.

**Modeller med manuell växellåda**

- Rattlåset slår till när du vridit om tändningslåset till LOCK **0**\*1.

Med framhjulen på vägen bör fordonet inte bogseras längre än 80 km och i en hastighet som inte får överstiga 55 km/h.

Att köra nedför en lång backe hettar upp bromsarna. Detta kan göra att bromsarna inte längre fungerar som de ska. Ring bärgningstjänsten om fordonet behöver bogseras i uppförsläcke.

Säkerställ att bogseringsutrustningen som du använder är korrekt konstruerad och ansluten.

\*1: Modeller med nyckelfritt system har en **ENGINE START/STOP**-knapp istället för tändningslås.

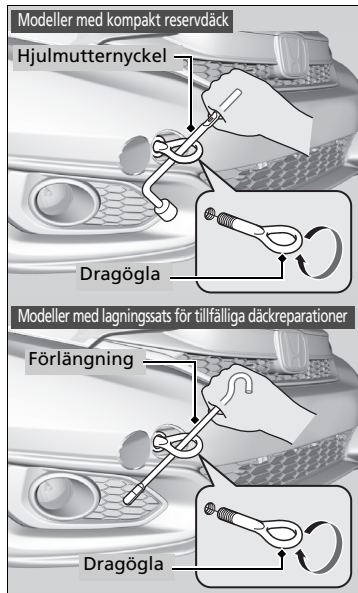

**Modeller med kompakt reservdäck**

3. Ta ut dragöglan och hjulmutternyckeln ur bagageutrymmet.

**Modeller med lagningsatts för tillfälliga däckreparationer**

3. Ta ut dragöglan och domkraftshandtaget ur bagageutrymmet.

**Alla modeller**

4. Skruva in dragöglan i hålet och dra åt den ordentligt med hjulmutternyckeln\* eller domkraftshandtaget\*.
5. Fäst bogseringsanordningen i dragögla.
6. Starta motorn.
  - Om motorn är svårstartad ställer du tändningslåset i läge ACCESSORY **I** eller ON **II**\*1.

**Modeller med manuell växellåda**

7. Växla till läge **N**.

**Modeller med kontinuerligt variabel transmission**

7. Trampa på bromspedalen.
8. Växla till läge **D** och håll spaken där i fem sekunder innan du växlar till läge **N**.

**Alla modeller**

9. Lossa handbromsen.

✘ Gör så här om fordonet måste bogseras med framhjulen på marken:

**OBS**

**Modeller med kontinuerligt variabel transmission**

Om det inte går att växla eller starta motorn kan detta skada transmissionen. Fordonet måste transporteras med framhjulen upplyfta från marken.

\*1: Modeller med nyckelfritt system har en **ENGINE START/STOP**-knapp istället för tändningslås.

\* Ej tillgängligt på alla modeller

## Att göra när det inte går att öppna bakluckan

Följ anvisningarna nedan om du inte kan öppna bakluckan.

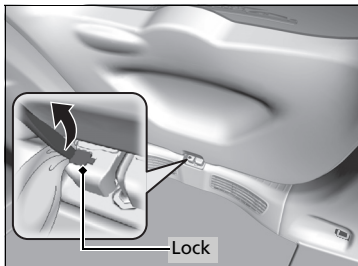

1. Linda en trasa runt vanlig skruvmejsel. Stick in den i locket enligt bilden, och öppna locket.

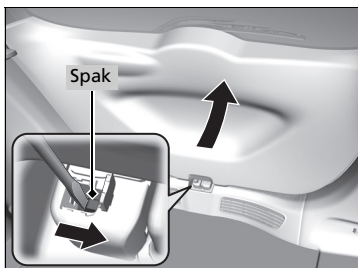

### Modeller med nyckelfritt system

2. Öppna bagageluckan genom att trycka på den samtidigt som du skjuter spaken åt höger.

## Att göra när det inte går att öppna bakluckan

Uppföljning:

Kontakta en återförsäljare för att få fordonet kontrollerat när du har vidtagit dessa åtgärder.

Var försiktig när du öppnar bakluckan inifrån och kontrollera att det finns tillräckligt med utrymme bakom och runt bakluckan och att den inte kommer att träffa människor eller föremål när den öppnas.

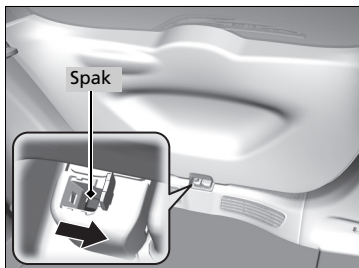

**Modeller utan nyckelfritt system**

2. Skjut på reglaget för att låsa upp bakluckan.
3. Öppna bakluckan.

# Information

Detta kapitel innehåller information om fordonsspecifikationer, placering av id-nummer och annan information som måste tillhandahållas enligt lag.

<b>Specifikationer</b> .....	590
<b>Identifikationsnummer</b>	
Chassinummer (VIN), motornummer och växellådsnummer .....	594
<b>Utrustning som sänder ut radiovågor*</b> ...	595
<b>EG-intyg om överensstämmelse – innehållsöversikt*</b> .....	607

## ■ Fordonsspecifikationer

Modell	Jazz
Tjänstevikt* <sup>1</sup>	1 073–1 116 kg
Tjänstevikt* <sup>2</sup>	1 093–1 136 kg
Maximal tillåten vikt	1 605 kg
Maximal tillåten axelvikt	Fram 855 kg
	Bak 835 kg

\*1: Modeller med manuell växellåda

\*2: Modeller med kontinuerligt variabel transmission

## ■ Motorspecifikationer

Typ	Vattenkyld, fyrtakts, rak, fyrcylindrig DOHC i-VTEC-bensinmotor	
Cylinderdiameter x slaglängd	73,0 x 78,7 mm <sup>*1</sup>	
	73,0 x 89,5 mm <sup>*2</sup>	
Slagvolym	1 318 cm <sup>3</sup> * <sup>1</sup>	
	1 498 cm <sup>3</sup> * <sup>2</sup>	
Kompressionsförhållande	13,5: 1 <sup>*1</sup>	
	11,5: 1 <sup>*2</sup>	
Tändstift	NGK	DILZKAR7C11S
	DENSO	DXE22HCR11S

\*1: Modeller med 1,3-litersmotor

\*2: Modeller med 1,5-litersmotor

## ■ Bränsle

Bränsle: Typ	Blyfri bensin med ett oktantal på 95 (E10) eller högre.
Bränsletankens volym	40 L

## ■ Batteri

Volym	40AH(5)/50AH(20) <sup>*1</sup> 36 AH(5)/47 AH(20) <sup>*2</sup>
Typ	N-65 <sup>*1</sup>

\*1: Ej SE- och TREND-modeller med CVT (steglös kraftöverföring)

\*2: SE- och TREND-modeller med CVT

Tomgångsstopp:

Batteriet som har installerats i fordonet är speciellt utformat för en modell med automatiskt tomgångsstopp. Om du behöver byta ut batteriet, se till att välja den angivna typen. Fråga en återförsäljaren om mer information.

## ■ Spolarvätska

Behållarens volym	2,5 L
-------------------	-------

## ■ Glödlampor

Strålkastare (hel-/halvljus)* <sup>1</sup>	60/55W (H4LL/HB2LL*, H4 LL, H4)
Strålkastare (halvljus)* <sup>2</sup>	LED
Strålkastare (helljus)* <sup>2</sup>	LED
Positionsljus* <sup>1</sup>	5 W
Positionsljus* <sup>2</sup>	LED
Främre blinkers	21 W (gul)
Varselljus	LED
Främre dimljus*	35 W (H8)
Sidoblinkers (på sidospoglarna)	LED
Broms-/bakljus	LED
Bakre blinkers	21 W (gul)
Backljus	16 W
Bakre dimljus	21W
Bakre nummerplåtsbelysning	5 W
Högt placerat bromsljus	LED
Kupébelysning	
	Kartlampa 8 W
	Takbelysning 8 W
	Bagageutrymmesbelysning 5 W

\*1: Modeller med halogenstrålkastare

\*2: Modeller med LED-strålkastare

## ■ Bromsvätska

Specificerad	Bromsvätska märkt DOT 3 eller DOT 4
--------------	-------------------------------------

## ■ Luftkonditionering

Kylmedelstyp	R-1234yf
Påfyllningsmängd	375 - 425 g

## ■ Olja för kontinuerligt variabel transmission

Specificerad	Honda HCF-2 växellädsolja	
Volym	Byte	3,4 L

## ■ Olja för manuella växellådor

Specificerad	Honda växellädsolja för manuell växellåda	
Volym	Byte	1,4 L

## ■ Motorolja

Rekommenderad	<b>Modeller för Europa</b>	
	Honda original motorolja	
	Honda motorolja #1.0	
	Honda Green Oil	
Rekommenderad	API-klassificering SM eller högre kvalitetsklass	
	0W-20	
	<b>Utom modeller för Europa</b>	
	Honda original motorolja	
Rekommenderad	API-klassificering SM eller högre kvalitetsklass	
	0W-20, 0W-30, 5W-30, 10W-30	
	Byte	3,4 L
	Volym	Byte inklusive filter

## ■ Kylvätska (motor)

Specificerad	Honda frostskyddsmedel för alla säsonger/kylarvätska typ 2	
Blandningsförhållande	50/50 med destillerat vatten	
Kapacitet* <sup>3</sup>	3,48 L* <sup>1</sup>	(bytet omfattar återstående 0,4 L i reservtanken)
	3,35 L* <sup>2</sup>	
Kapacitet* <sup>4</sup>	3,78 L	(bytet omfattar återstående 0,42 L i reservtanken)

\*1: Modeller med kontinuerligt variabel transmission

\*2: Modeller med manuell växellåda

\*3: Med enkel fläkt

\*4: Med dubbla fläktar

## ■ Däck

Normalt däck	Storlek	185/60R15 84H
		185/55R16 83H
Kompakt reservdäck*	Storlek	T135/80D15 99M
		T135/80D15 100M
Fälgstorlek	Tryck	Se dekal på dörrstolpe vid förarplatsen
	Tryck	420 (4,2) kPa (kgf/cm <sup>2</sup> )
Fälgstorlek	Normalt däck	15 X 6J* <sup>1</sup>
		16 x 6J* <sup>2</sup>
	Kompakt reservdäck*	15 x 4T

För däckstorlek och tryckinformation, se etiketten på förarsidans dörrpost.

\*1: Modeller med 185/60 R15-däck

\*2: Modeller med 185/55 R16-däck

## ■ Luftkompressor till Honda-däcklagningssats

Viktad ljudtrycksnivå	81 dB (A)
Viktad ljudeffektsnivå	89 dB (A)

\* Ej tillgängligt på alla modeller



### ■ Broms

Typ	Servoassisterade
Fram	Ventilerade skivor
Bak	Skiva
Parkering	Parkeringsbroms

### ■ Fordonets mått

Längd	4 028 mm <sup>*1</sup>	
	4 051 mm <sup>*2</sup>	
Bredd	1 694 mm	
Höjd	1 515 mm <sup>*5</sup>	
	1 541 mm <sup>*6</sup>	
Axelavstånd	2 530 mm	
Spår	Fram	1 483 mm <sup>*3</sup>
		1 477 mm <sup>*4</sup>
	Bak	1 472 mm <sup>*3</sup>
		1 466 mm <sup>*4</sup>

\*1: Modeller med 1,3-litersmotor

\*2: Modeller med 1,5-litersmotor

\*3: Modeller med 185/60 R15-däck

\*4: Modeller med 185/55 R16-däck

\*5: Kaross

\*6: Med hajfensantenn

### ■ Monteringspunkt/bakre fäste för dragkrok

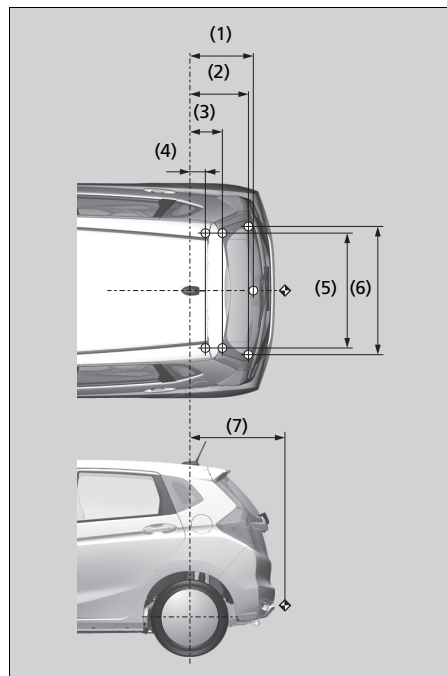

Nr	Mått
(1)	525 mm
(2)	485 mm
(3)	269 mm
(4)	128 mm
(5)	950 mm
(6)	1 061 mm
(7)	786 mm

OBS!

· ○ symbol anger dragbalkens fästpunkter.

· ↗ symbol dragbalkens kopplingspunkt.

**■ Max. Dragvikt**

Bromsat släp	1 000 kg
Obromsat släp	450 kg
Max. tillåten vertikal last på kopplingsenheten	95 kg

## Chassinummer (VIN), motornummer och växellådsnummer

Fordonet har ett 17-siffrigt chassinummer (VIN) som används för att identifiera fordonet i garantisyften samt för registrerings- och försäkringsändamål. Fordonets chassinummer (VIN), motornummer och växellådsnummer finns på de angivna platserna.

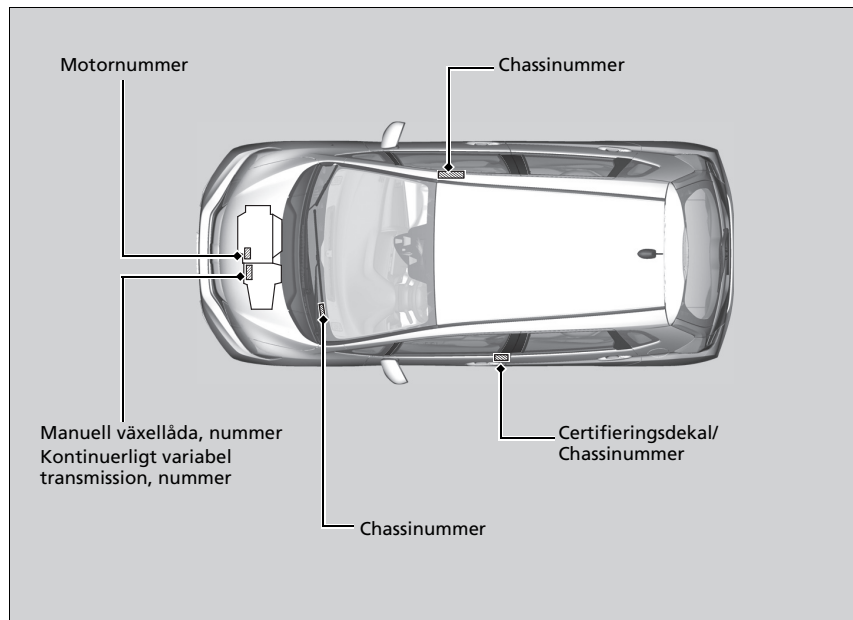



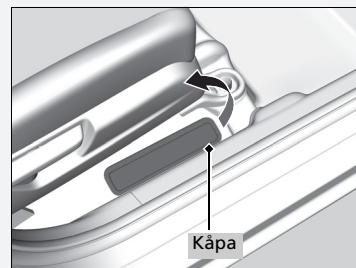

### Chassinummer (VIN), motornummer och växellådsnummer

Det inre chassinumret (VIN) sitter under luckan.



# Utrustning som sänder ut radiovågor\*

Följande produkter och system på fordonet sänder ut radiovågor när de används.

Fjärrsändare*	Startspärrsystem
	
Nyckelfritt system*	Handsfree telefonsystem*
	

\* Ej tillgängligt på alla modeller

## » Utrustning som sänder ut radiovågor\*

### Europeiska modeller

#### Modeller med fjärrsändare

#### Modeller med nyckelfritt system

EU-direktiv

Samtliga punkter i tabellen uppfyller de väsentliga kraven och andra tillämpliga villkor enligt R & TTE (direktivet om radioutrustning och teleterminalutrustning och ömsesidigt erkännande av deras överensstämmelse) Direktiv 1999/5/EC.

Se nedanstående webbadresser för intyg om överensstämmelse: <http://www.techinfo.honda-eu.com>

#### Modeller med fjärrsändare

Valeo säkerhetsystem:

[www.valeoservice.com/certificates](http://www.valeoservice.com/certificates)

#### Modeller med nyckelfritt system

Honda Lock Mfg. Co., Ltd.

[www.hondalock.co.jp/eu\\_doc/HLBUS.pdf](http://www.hondalock.co.jp/eu_doc/HLBUS.pdf)

Panasonic Corporation

[www.ptc.panasonic.de/](http://www.ptc.panasonic.de/) (för att se intyg om

överensstämmelse för produktens varje komponent, mata in dessa produktsockningsnummer: JA0FX1515, JA0FX1510 och JA0FX1509.)

Israeliska modeller

Startspärssystem Fjärrsändare\* Nyckelfritt system\*

א. השימוש במכשיר הינו על בסיס "משני" ופטור מרשיון הפעלה אלחוטי.  
 כלומר – לא מוגן מהפרעות וללא הפרעה למערכות אחרות הפועלות כדון.  
 ב. רק "כפעולת בזק" לשימוש עצמי של הלקוח בלבד, הצידוד פטור מרשיון הפעלה אלחוטי.  
 מתן "שרות בזק" לצד ג' מחייב רשיון מיוחד ממשרד התקשורת.  
 ג. אסור להחליף את האנטנה המקורית של המכשיר, ולא לעשות בו כל שינוי טכני אחר.

3. NOV. 2014 9:37 035198103 NO. 269 P. 1/1

מדינת ישראל

האישור ניתן לטעם כיום הוראת  
 מס' 1778 הוראת המש"מ התשל"ח 1978  
 האישור רק למכשיר יחידים של מספרים ברשת לטעם מפורט זה

לכתוב :  
 ישראל  
 מס' 17 שדה  
 תל אביב-יפו 67775  
 סמס : 03-5614439

תאריך הדפסה : 02/11/2014  
 תיק מספר : 63-64673

ת.ד. 29107, תל-אביב 61290

הפקודת "אישור התאמת לוגו או תחנת" מס' 45802-51 למכשיר אלחוטי

ברשות מספרים 101 מפרט השירות האלחוט (מס' 101) תשל"ב 1971 (תיק הפקודה). החלטות הוועדה שהוצגו מחדש וכן כל דין  
 נהגה מעדון 101 האשרית שהחלטות המספרים של המכשיר הם שישירות התיק האומדן למען 12101 של השירות האלחוט לא הוחלט  
 המספרים מס' 2 החל מס' 1982 מיטעם מס' : 001001

1. פירוט מפרט :  
 ALPS ELECTRIC : יצרן  
 TWAJ A0028 : דגם  
 מספר-מסלול : מספר-מסלול  
 שירות : סוג שר (SRD)  
 אפי שירות : יוד

מספר	תיאור	החשבון (מחיר)	החשבון (מחיר)	החשבון (מחיר)
0.1190	אישור או תחנה עד סוף 02/11/2014	0.000001	15.00	15.00
2.	אישור או תחנה עד סוף 02/11/2014	0.000001	15.00	15.00

3. המכשיר יחיד לפעול על פי התחום, הצפייה וההגבלות המצוינים באישור זה.  
 4. האישור זה אינו נדרש מספרים דרוש בעת בדיקת המכשיר הנ"ל, יש השוואה, כי מספרים או יוני בעל האישור, והוא כיוו לאו כי  
 5. פעולת המכשיר את מספרים את הוראות הנהגה הוראות נשמעו על הפקודת והתקנות או נדרש שיחתום מפרט  
 6. כל אישור מוחלט כעצם דגם המכשיר כל שישוה.  
 7. אין בעת האישור זה כדי לפעול את מכלל האישור או לקוחים מן הדיבט לכעל, קפויי מיטעם המספרים מפרט האישור, כל  
 8. רישיון, האישור או המספרים למ כל דין אחר.  
 9. המכשיר אינו נדרש לשימור אלחוט מספרים טלפון או מספרים המספרים דיון, בספרים של הפרטים כאמור, יש להספיק את מפרט  
 10. המכשיר אינו נדרש מפרט האישור, לא להחליף את האישור, ובמקרה מספרים המספרים בעתל האישור.  
 11. המכשיר אינו נדרש מפרט האישור, לא להחליף את האישור, ובמקרה מספרים המספרים בעתל האישור.  
 12. מערכת RFID IMMOBILIZER לרכב בתדר 125KHz.  
 א. השימוש במכשיר פטור מרשיון הפעלה אלחוטי,  
 ב. לא נדרש לשימור וללא הפרעה למערכות אחרות הפועלות כדון.  
 ג. רק "כפעולת בזק" לשימוש עצמי של הלקוח בלבד, הצידוד פטור מרשיון הפעלה אלחוטי.  
 ד. מתן "שרות בזק" לצד ג' מחייב רשיון מיוחד ממשרד התקשורת.  
 ה. אסור להחליף את האנטנה המקורית של המכשיר, וכל לעשות בו כל שינוי טכני אחר.  
 ו. ניתן לבקש אישור יחיד, לטעם או להוראת את האישור הנ"ל, על התבאר התבני לפעולת התקשורת,  
 מפרט מספר מספרים של התיק, המספר את כל נדרש הציוד של הציוד (ולד תיק, המספר שידור,  
 רוחב סמ, שיטת אנטנה, וכו') וכו' בעד כל דגם.

משרד התקשורת  
 אגף כביר

02/11/2014  
 תאריך פטור אישור

מספר-לוגו כביר נדרש מספרים 101 ורשיון הדרוש

אישור התאמת

Information

## Modeller i Moldavien

## Startspärssystem

ERC/REC 70-03 Annex 9

Parametrii tehnici de emisie ai dispozitivelor cu rază mică de acțiune echipamentul este destinat să fie utilizat în Republica Moldova



MINISTERUL TEHNOLOGIEI INFORMAȚIEI ȘI COMUNICAȚIILOR AL REPUBLICII MOLDOVA  
Întreprinderea de Stat „CENTRUL NAȚIONAL PENTRU FRECVENȚE RADIO”

**CERTIFICAT DE CONFORMITATE**

Nr. de înregistrare **SNACP MD 1024 11 A5174-15**

1024 Data emiterii: 06 aprilie 2015 Valabil până la: 06 aprilie 2018

ORGANISMUL DE CERTIFICARE OCpr - 014  
Organism de certificare a produselor din Telecomunicații, Informatică și Poșta (OC TIP)  
MD-2021, str. Drumul Viilor 28/2, mun. Chișinău, tel: +373 22 735394, fax: +373 22 733941

PRIN PREZENTUL DOCUMENT SE CONFIRMĂ FAPTUL CĂ PRODUSELE IDENTIFICATE ASTFEL:  
DENUMIREA / DESCRIEREA  
Emițător radio inductiv pentru sisteme de pornire al autovehiculului,  
immobilizer marca comercială Honda Lock model HJK6-1R  
Fabricate în serie

Codul NM MD  
8531

SÎNT CONFORME CU CERINȚELE OBLIGATORII STABILITE ÎN:  
ERC/REC 70-03 An. 9; SM EN 55022:2014 p.5.1; Reglementarea Tehnică  
"Echipamente radio, echipamente terminale de telecomunicații și rețeaua de  
conformității acestora", aprobată prin HG nr.1274 din 23.11.2007; Reglementarea  
tehnică "Parametrii tehnici de emisie ai dispozitivelor cu rază mică de acțiune", aprobată  
prin Ordinul MTIC nr. 16 din 21.02.2014.

PRODUCĂTOR  
Honda Lock Mfg Co., Ltd.,  
3700, Shiotoraka Sadowara-Cho, Miyazaki-Shi, Miyazaki, 880-0293, Japan

SOLICITANT  
Honda Lock Mfg. Co., Ltd.,  
535-14 Oaza-Ishizue, Takanezawamachi, Shiyoa-Gun, Tochigi, Japan

CERTIFICATUL ESTE ELIBERAT ÎN BAZA  
- Raportului de încercări nr. 2983 din 30 martie 2015, Laboratorul de încercări LI CEM,  
certificat de acreditare nr. LI-045 din 06 iunie 2014, eliberat de CNA RM "MOLDAC",  
- Certificatului sistemului de management al calității ISO 9001:2008 nr. IQA-2136  
din 09 aprilie 2013, eliberate de IQA, Japan,  
- Declarației de conformitate a producătorului din 02 aprilie 2013.

INFORMAȚIE SUPLEMENTARĂ:  
Evaluarea periodică a produselor certificate se va efectua în al doilea an de valabilitate a Certificatului de Conformitate.  
Echipamentul certificat poate fi utilizat în banda de frecvențe 174-183,416.

Titularul prezentului certificat este obligat să aplice marca națională de conformitate SM pe produsele specificate în prezentul  
certificat, amboul și/sau în documentația de însoțire

Codul țării  
JP

Conducătorul organismului  
de certificare

Anatolie GUZUN

Seria A Nr. 0000931

Copile certificatelor de conformitate  
se legalizează de către OC TIP

Fjärrsändare\*

ERC/REC 70-03 Annex 1

Parametrii tehnici de emisie ai dispozitivelor cu rază mică de acțiune echipamentul este destinat să fie utilizat în Republica Moldova



MINISTERUL TEHNOLOGIEI INFORMAȚIILOR ȘI COMUNICĂȚILOR AL REPUBLICII MOLDOVA  
Întreprinderea de Stat „CENTRUL NAȚIONAL PENTRU FRECVENȚE RADIO”

**CERTIFICAT DE CONFORMITATE**

Nr. de înregistrare **SNACP MD 1024 11 A5175-15**  
Data emiterii: 06 aprilie 2015 Valabilă până la: 06 aprilie 2018

ORGANISMUL DE CERTIFICARE OCpr - 014  
Organismul de certificare a produselor din Telecomunicații, Informatică și Poșta (OC TIP)  
MD-2021, str. Drumul Vîilor 28/2, mna. Chișinău, tel: +373 22 735394, fax: +373 22 733941

PRIN PREZENTUL DOCUMENT SE CONFIRMĂ FAPTUL, CĂ PRODUSELE IDENTIFICATE ASTFEL:  
DENUMIREA / DESCRIBEREA  
Telecomandă radio pentru sistemele de acces și pornire a autovehiculului  
marca comercială Honda Lock model HLIK6-31  
Fabricate în serie

Codul NM/MD  
8526

SÎNT CONFORME CU CERINȚELE OBLIGATORII STABILITE ÎN:  
ERC/REC 70-03 Anexa 1; GOST 30786-2001 p.5; Reglementarea Tehnică  
"Echipamente radio, echipamente terminale de telecomunicații și rețeaua sistemelor  
conformității acestora", aprobată prin HG nr.1274 din 23.11.2007; Reglementarea  
tehnică "Parametrii tehnici de emisie ai dispozitivelor cu rază mică de acțiune",  
aprobată prin Ordinul MTIC nr. 16 din 21.02.2014.

PRODUCĂTOR  
Honda Lock Mfg. Co., Ltd.,  
3700, Shimonaka Sadowara-Cho, Miyazaki-Shi, Miyazaki, 880-0293, Japan

SOLICITANT  
Honda Lock Mfg. Co., Ltd.,  
535-14 Oaza-Ishizue, Takanezawamachi, Shiya-Gun, Tochigi, Japan

CERTIFICATUL ESTE ELIBERAT ÎN BAZA  
- Raportului de încercări nr. 2982 din 26 martie 2015, Laboratorul de încercări LI CEM,  
certificat de acreditare nr. LI-045 din 06 iunie 2014, eliberat de CNA RM "MOLDAC";  
- Certificatului sistemului de management al calității ISO 9001:2008 nr. JQA-2136  
din 09 aprilie 2013, eliberat de JQA, Japan;  
- Declarației de conformitate a producătorului din 03 iulie 2013.

INFORMAȚIE SUPLEMENTARĂ:  
Evaluarea periodică a produselor certificate se va efectua în al doilea an de valabilitate a Certificatului de Conformitate.  
Echipamentul certificat poate fi utilizat în banda de frecvențe 433,65-434,79 MHz, cu puterea efectivă radată P<sub>ef</sub> ≤ 10 mW.

Titularul prezentului certificat este obligat să aplice marca națională de conformitate SM pe produsele specificate în prezentul  
certificat, ambalaj și/sau în documentația de însoțire

23  
Seria A Nr. 01063

Conducătorul organismului  
de certificare

Anatolie GUZUN

Copile certificatelor de conformitate  
se legalizează de către OC TIP

## Nyckelfritt system\*

MINISTERUL TEHNOLOGIEI INFORMAȚIEI ȘI COMUNICAȚIILOR AL REPUBLICII MOLDOVA  
Întreprinderea de Stat „CENTRUL NAȚIONAL PENTRU FRECVENȚE RADIO”

**CERTIFICAT DE CONFORMITATE**

Nr. de înregistrare **SNACP MD 1024 11 A5197-15**  
Data emiterii: 30 aprilie 2015 Valabil pînă la: 30 aprilie 2018

1024

ORGANISMUL DE CERTIFICARE OCPr - 024  
Organismul de certificare a produselor din Telecomunicații, Informatică și Poștă (OC TIP)  
MD-2021, str. Drumul Vîilor 28/2, man. Chișinău, tel: +373 22 735394, fax: +373 22 733941

PRIN PREZENTUL DOCUMENT SE CONFIRMĂ FAPTUL CĂ PRODUSELE IDENTIFICATE ASTFEL:  
DENUMIRE/DESCRIEREA

Emitător radio inductiv pentru sistemul de pornire al autovehiculului,  
imobilizîr marca comercială HONDA model TWK1A0028  
Fabricate în serie

Codul NM MD  
8531

SÎNT CONFORME CU CERINȚELE OBLIGATORII STABILITE ÎN:  
ERC/REC 70-03 An. 9; SM EN 55022:2014 p.5.1; Reglementarea Tehnică  
"Echipamente radio, echipamente terminale de telecomunicații și recunoașterea  
conformității acestora", aprobată prin HG nr.1274 din 23.11.2007;  
Reglementarea tehnică "Parametri tehnici de emisie ai dispozitivelor cu rază mică  
de acțiune", aprobată prin Ordinul MTC nr. 16 din 21.02.2014.

PRODUCĂTOR  
ALPS Electric Co., Ltd.,  
6-3-36, Nakazato, Furukawa, Osaka-city, Miyagi-pref. 989-6181, Japan

SOLICITANT  
ALPS Electric Co., Ltd.,  
6-3-36, Nakazato, Furukawa, Osaka-city, Miyagi-pref. 989-6181, Japan

CERTIFICATUL ESTE ELIBERAT ÎN BAZA

- Raportului de încercări nr. 3003 din 22 aprilie 2015, Laboratorul de încercări LI CEM,
- certificat de acreditare nr. LI-045 din 06 iunie 2014, eliberat de CNA RM "MOLDAC";
- Certificatul sistemului de management al calității ISO/TS 16949:2009 nr. JQA-AU0021-1  
(IAIT nr. 0157321) din 22 februarie 2013, eliberat de JOA, Japan;
- Declarației de conformitate a producătorului din 11 iulie 2014.

INFORMAȚIE SUPPLEMENTARĂ:  
Evaluarea de supra-vălgare a produselor certificate se va efectua în al doilea an de valabilitate a prezentului Certificat.  
Echipamentul certificat poate fi utilizat în banda de frecvențe 119-135 kHz, Schema de certificare: 3.

Titularul prezentului certificat este obligat să aplice marca națională de conformitate SM pe produsele specificate în  
prezentul certificat, ambalaj și/sau în documentația de însoțire

Seria A Nr. 000251

Conducătorul organismului  
de certificare

Anatolie GUZUN

Copile certificatelor de conformitate  
se legalizează de către OC TIP

SISTEMUL NAȚIONAL DE EVALUARE A CONFORMITAȚII  
AL REPUBLICII MOLDOVA

**CERTIFICAT DE CONFORMITATE**

Nr. de înregistrare **SNACP MD 1024 11 A4452-13**  
Data emiterii: 11 aprilie 2013 Valabil pînă la: 11 aprilie 2016

1024

ORGANISMUL DE CERTIFICARE SNA MD CAECP OC 01 024  
Organismul de certificare a produselor din Telecomunicații, Informatică și Poștă (OC TIP)  
MD-2021, str. Drumul Vîilor 28/2, man. Chișinău, tel: +373 22 735394, fax: +373 22 733941

PRIN PREZENTUL DOCUMENT SE CONFIRMĂ FAPTUL CĂ PRODUSELE IDENTIFICATE ASTFEL:  
DENUMIRE / DESCRIEREA

Emitător radio inductiv pentru sistemul de acces în autovehicul,  
imobilizîr marca comercială Continental model 40527612  
Fabricate în serie

Codul NM MD  
8531

SÎNT CONFORME CU CERINȚELE OBLIGATORII STABILITE ÎN:  
GOST 30805.22-2002 p.5; ERC/REC 70-03 Anexa 9; Reglementarea Tehnică "Echipamente  
radio, echipamente terminale de telecomunicații și recunoașterea conformității acestora";  
Reglementarea Tehnică "Radiocomunicații și radiodifuziune. Utilizarea efectivă a spectrului  
de frecvențe și evitarea perturbațiilor nocive".

PRODUCĂTOR  
Continental Automotive GmbH,  
Siemensstrasse 12, D-93055 Regensburg, Germania

SOLICITANT  
Continental Automotive GmbH,  
Siemensstrasse 12, D-93055 Regensburg, Germania

CERTIFICATUL ESTE ELIBERAT ÎN BAZA

- Raportului de încercări nr. 2250 din 09 aprilie 2013, Laboratorul de încercări LI CEM,
- acreditat în SNA RM certificat nr. SNA MD CAECP LI 01 079 din 23 martie 2012;
- Certificatului sistemului de management al calității ISO 9001:2008 nr. 245801 QM08 ST  
din 18 ianuarie 2013, eliberat de DQS GmbH, Germania;
- Declarației de conformitate a producătorului din 10 mai 2012.

INFORMAȚIE SUPPLEMENTARĂ:  
Evaluarea periodică a produselor certificate se va efectua în al doilea an de valabilitate a Certificatului de Conformitate.  
Echipamentul certificat poate fi utilizat în banda de frecvențe 119-135 kHz;  
Marcarea produselor cu marca națională de conformitate se efectuează pe produs, ambalaj și/sau în documentația de însoțire.

Titularul prezentului certificat este obligat să aplice marca națională de conformitate SM pe produsele specificate în prezentul  
certificat

Seria B Nr. 055293

Conducătorul organismului  
de certificare

Anatolie GUZUN

În atenția antreprenorilor și organelor de control!  
Copiile certificatelor de conformitate se legalizează în modul stabilit de  
Organismul Național de Evaluare a Conformității



Nyckelfritt system\*

SISTEMUL NAȚIONAL DE EVALUARE A CONFORMITĂȚII  
AL REPUBLICII MOLDOVA

**CERTIFICAT DE CONFORMITATE**

Nr. de înregistrare **SNACP MD 1024 11 A4451-13**

Data emiterii: 11 aprilie 2013 Valabil până la: 11 aprilie 2016

ORGANISMUL DE CERTIFICARE SNA MD CAECP OC 01 024

Organismul de certificare a produselor din Telecomunicații, Informatică și Poștă (OC TIP) MD-2021, str. Drumul Văilor 28/2, mun. Chișinău, tel: +373 22 735394, fax: +373 22 733941

PRIN PREZENTUL DOCUMENT SE CONFIRMĂ FAPTUL, CĂ PRODUSELE IDENTIFICATE ASTFEL:  
DENUMIREA / DESCRIEREA Codul NM MD  
8525

**Emițător radio pentru sistemul de acces în autovehicul,  
marca comercială Continental model V4x  
Fabricat în serie**

SÎNT CONFORME CU CERINȚELE OBLIGATORII STABILITE ÎN:  
ERC/REC 70-03 Anexa 1, f. GOST 30786-2001 p.5; Reglementarea Tehnică "Echipamente radio, echipamente terminale de telecomunicații și reconoșterea conformității acestora";  
Reglementarea Tehnică "Radiocomunicații și radiodifuziune. Utilizarea efectivă a spectrului de frecvențe și evitarea perturbațiilor nocive".

PRODUCĂTOR Codul țării  
Continental Automotive GmbH, DE  
Siemensstrasse 12, D-93055 Regensburg, Germania

SOLICITANT  
Continental Automotive GmbH,  
Siemensstrasse 12, D-93055 Regensburg, Germania

CERTIFICATUL ESTE ELIBERAT ÎN BAZA

- Raportului de încercări nr. 2249 din 08 aprilie 2013, Laboratorul de încercări IJ CEM, acreditat în SNA RM certificat nr. SNA MD CAECP IJ 01 079 din 23 martie 2012;
- Certificatului sistemului de management al calității ISO 9001:2008 nr. 245801 QM08 ST din 18 ianuarie 2013, eliberat de DQS GmbH, Germania;
- Declarația de conformitate a producătorului din 05 noiembrie 2012.

INFORMAȚII SUPLEMENTARE:  
Evaluarea periodică a produselor certificate se va efectua în al doilea an de valabilitate a Certificatului de Conformitate.  
Echipamentul certificat poate fi utilizat în banda de frecvențe 433.05-434.79 MHz.  
Marcarea produselor cu marca națională de conformitate se efectuează pe produs, ambalaj și/sau în documentația de însoțire.

Titularul prezentului certificat este obligat să aplice marca națională de conformitate SM pe produsele specificate în prezentul certificat

Nr. 055292

Conducătorul organismului de certificare  Anatolie GUZUN

Seriile B Nr. 055292

În atenția antreprenorilor și organelor de control!  
Copiile certificatelor de conformitate se legalizează în modul stabilit de Organismul Național de Evaluare a Conformității

**ALPS** ALPS ELECTRIC CO., LTD. Engineering Headquarters  
6-3-36, Nakazato, Furuoka, Osaki-city, Miyagi-pref, 989-6181, Japan  
Phone +81 229-23-5111 Fax +81 229-23-5129

**DECLARATION OF CONFORMITY**  
For

**CE** Product: Immobiliser base station  
Model: TWK1A0028

Supplied by Technical Construction File held by  
ALPS ELECTRIC CO., LTD. ALPS ELECTRIC CO., LTD.  
6-3-36, Nakazato, Furuoka, Osaki-city, 6-3-36, Nakazato, Furuoka, Osaki-city,  
Miyagi-pref., JAPAN 989-6181 Miyagi-pref., JAPAN 989-6181

<b>R&amp;TTE Directive (Article 3.1(a) Safety)</b>	Standard used for comply EN 60065:2002 + Amd.1: 2006 + Amd.11: 2008 + Amd.2: 2010 + Amd.12: 2011
<b>R&amp;TTE Directive (Article 3.1(b) EMC)</b>	EN 301 489-1 V1.9.2: 2011 EN 301 489-3 V1.6.1: 2013
<b>R&amp;TTE Directive (Article 3.2 Spectrum)</b>	EN 300 330-1 V1.7.1: 2010 EN 300 330-2 V1.5.1: 2010

**Means of Conformity**  
We declare under our sole responsibility that the Product (s) is conformity with the essential requirements and other relevant requirements of the Radio and Telecommunication Terminal Equipment (R&TTE) Directive (1999/5/EC).

**Date of issue:** July 11, 2014

**Signature of Responsible Person:**  
  
Toshiya Ikarashi  
Group Leader  
GROUP ENGINEERING DEPT.M5

## Handsfreetelefonsystem\*

Den här enheten är avsedd att användas i Moldavien.

Reglementării tehnice "Echipamente radio, echipamente terminale de telecomunicații și recunoașterea conformității acestora" , aprobată prin Hotărârea Guvernului nr. 1274 din 23.11.2007.



FUJITSU TEN LIMITED

2-28, Goshō-dōri 1-chōme, Hyōgo-ku, Kobe, 652-8510, Japan

FUJITSU TEN

## Declarație de conformitate

No. 85E-328213-0017

Noi, FUJITSU TEN LIMITED declarăm pe propria noastră răspundere că produsul:

**marca:** FUJITSU TEN  
**denumire comercială:** Sistem audio auto  
**tip sau model:** FT0056A

la care se referă această declarație este în conformitate cu cerințele esențiale și celelalte prevederi aplicabile ale Reglementării tehnice "Echipamente radio, echipamente terminale de telecomunicații și recunoașterea conformității acestora", aprobată prin Hotărârea Guvernului nr. 1274 din 23.11.2007.

**Produsul este în conformitate cu următoarele standarde și/sau documente normative:**

**Spectrul radio:**

EN 300 328	V1.7.1 (2006-10)
EN 300 440-1	V1.6.1 (2010-08)
EN 300 440-2	V1.4.1 (2010-08)

**Compatibilitatea electromagnetică:**

EN 301 489-1	V1.9.2 (2011-09)
EN 301 489-3	V1.6.1 (2013-08)
EN 301 489-17	V2.2.1 (2012-09)

**Siguranța utilizatorului:**

EN 60065	2002+A1:2006+A11:2008+A2:2010+A12:2011
----------	--

Semnătura:

Shohei MIWA

Funcția:

Director General de Proiect  
 Departamentul de management engineering

Data de emitere: 21 Noiembrie 2013

Locul de emitere: Kobe, Japonia

Modeller i Marocko

Startspärrsystem	Fjärrsändare*
AGRÉÉ PAR L'ANRT MAROC MR 8091ANRT 2013 2013-04-25	AGRÉÉ PAR L'ANRT MAROC MR 8359 ANRT 2013 2013-07-19

## Nyckelfritt system\*

ROYAUME DU MAROC  
ROYAUME DES ETATS UNIS

**ANRT**  
الوكالة الوطنية لتنظيم اتصالات  
National Frequency Regulatory Authority

DIRECTION TECHNIQUE  
N°RM : ANRT/DTEC/DA/SAGK/794/2013

Rabat, le 24 SEPT 2013

**CERTIFICAT D'AGRÈMENT**

- Vu la LOI N° 24-96 RELATIVE À LA POSTE ET AUX TÉLÉCOMMUNICATIONS TELLE QU'ELLE A ÉTÉ MODIFIÉE ET COMPLÉTÉE ;
- Vu la DÉCISION ANRT/DG/N°12/04 DU 28/12/2004 FIXANT LE RÉGIME D'AGRÈMENT DES ÉQUIPEMENTS TERMINAUX ET DES INSTALLATIONS RADIOÉLECTRIQUES TELLE QUE COMPLÉTÉE PAR LA DÉCISION ANRT/DG/N°06/06 DU 28 JUILLET 2006 ;
- Vu la DÉCISION ANRT/DG/N°07/06 DU 28 JUILLET 2006 FIXANT LES SPÉCIFICATIONS TECHNIQUES D'AGRÈMENT DES ÉQUIPEMENTS TERMINAUX ET DES INSTALLATIONS RADIOÉLECTRIQUES ELLE QU'ELLE A ÉTÉ MODIFIÉE ET COMPLÉTÉE PAR LA DÉCISION ANRT/DG/N°06/09 DU 22 JUILLET 2009 ;
- Vu la DÉCISION ANRT/DG/N°08/13 DU 20 JUIN 2013 FIXANT LES CONDITIONS TECHNIQUES D'UTILISATION DES INSTALLATIONS RADIOÉLECTRIQUES COMPOSÉES D'APPAREILS DE FAIBLE PUISSANCE ET DE FAIBLE PORTÉE (AZFP) ;
- Vu l'ENGAGEMENT DE CONFORMITÉ AUX SPÉCIFICATIONS TECHNIQUES DÉCLARÉES DÉPOSÉ LORS DE LA DEMANDE.

L'ANRT DÉCIDE D'ACCORDER L'AGRÈMENT À L'ÉQUIPEMENT DÉSIGNÉ CI-DESSOUS :

DESIGNATION	ÉMETTEUR AZFP	N° D'AGRÈMENT	MR 8478 ANRT 2013
MARQUE	CONTINENTAL	DELIVRE LE	24/09/2013
TYPE	ACURA F08 MY13.5-V4X	EXPIRE LE	23/09/2023
FABRICANT	CONTINENTAL AUTOMOTIVE GmbH		

CARACTÉRISTIQUES TECHNIQUES :

BANDES DE FRÉQUENCES	ÉMISSION
	433,660 MHz ET 434,180 MHz
PUISSANCE APPARENTE RAYONNÉE : -22,8 dBm	

SPECIFICATIONS TECHNIQUES APPLICABLES :

INTERFACES SOUMISES À L'AGRÈMENT	ASPECT TÉLÉCOMMUNICATIONS	COMPATIBILITÉ ÉLECTROMAGNÉTIQUE	SÉCURITÉ ÉLECTRIQUE	EXPOSITION AUX RAYONNEMENTS ÉLECTROMAGNÉTIQUES
RADIOÉLECTRIQUE AZFP	ANRT-ST/AR-AZFP <sub>150m</sub>	EN 301 489-1/3	EN 60950	EN 62479

CONDITIONS DE COMMERCIALISATION :

- LES PERSONNES, PHYSIQUES OU MORALES, QUI SOUHAITENT COMMERCIALISER L'INTERFACE RADIOÉLECTRIQUE AZFP PRÉSENTE DANS LE MATÉRIEL OBJET DU PRÉSENT CERTIFICAT DOIVENT :
  - DÉPOSER, AU PRÉALABLE, UNE DEMANDE AUPRÈS DE L'ANRT, ACCOMPAGNÉE D'UN ENGAGEMENT DÔMENT REMPLI CONFORMÉMENT À LA DÉCISION ANRT/DG/N°08/13 SUSMENTIONNÉE.
  - TENIR À JOUR UN REGISTRE COMPORTANT LES INFORMATIONS DEMANDÉES PAR LA DITE DÉCISION.

CONDITIONS D'USAGE :

- L'UTILISATION DE L'INTERFACE RADIOÉLECTRIQUE AZFP PRÉSENTE DANS LE MATÉRIEL OBJET DU PRÉSENT CERTIFICAT EST LIBRE SOUS RÉSERVE DU RESPECT DES CONDITIONS D'EXPLOITATIONS PRÉCISÉES DANS LES DÉCISIONS SUSMENTIONNÉES RESSANT L'USAGE DES APPAREILS DE FAIBLE PORTÉE ET FAIBLE PUISSANCE (AZFP) ;
- TOUTE MODIFICATION QUI SUBIT CE MATÉRIEL, POSTÉRIEUREMENT À SON AGRÈMENT, NOTAMMENT AU NIVEAU DE SES CARACTÉRISTIQUES TECHNIQUES, CE MATÉRIEL DEVA ÉTRE SOUMIS À UN NOUVEAU AGRÈMENT.
- EN CAS DE CHANGEMENT À LA RÉGLEMENTATION EN VIGUEUR, RENDAINT NECESSAIRE D'APPORTER DES MODIFICATIONS AU PRÉSENT ÉQUIPEMENT OU À LA PROCÉDURE APPLICABLE POUR SON USAGE OU SON AGRÈMENT, VOTRE SOCIÉTÉ SERA TENUE DE S'Y CONFORMER.
- EN CAS D'INFRACTION À LA RÉGLEMENTATION EN VIGUEUR, CET AGRÈMENT PEUT ÊTRE SUSPENDU OU RETIRÉ. VOTRE SOCIÉTÉ EST PASSIBLE DES SANCTIONS PRÉVUES PAR LA RÉGLEMENTATION EN VIGUEUR.

CERTIFICAT D'AGRÈMENT ACCORDÉ À :

RAISON SOCIALE : REALTIME TELECOMMUNICATION  
Adresse : 70, RUE MELOUYIA APPT 2 AGDAL, RABAT.

AGENCE NATIONALE DE RÉGLEMENTATION DES TÉLÉCOMMUNICATIONS

Abdelkarim BELKHADIR  
Chef du Service Agréments

Centre d'offices: Bd. Al-Riad  
Hay Road, BP: 2939, Rabat 10,100  
Téléphone : (212) 5 37 71 84 00  
Téléfax : (212) 5 37 20 38 62  
www.anrt.ma

ROYAUME DU MAROC  
ROYAUME DES ETATS UNIS

**ANRT**  
الوكالة الوطنية لتنظيم اتصالات  
National Frequency Regulatory Authority

DIRECTION TECHNIQUE  
N°RM : ANRT/DTEC/DA/SAGK/077/2013

Rabat, le 28 JAN 2013

**CERTIFICAT D'AGRÈMENT**

- Vu la LOI N° 24-96 RELATIVE À LA POSTE ET AUX TÉLÉCOMMUNICATIONS TELLE QU'ELLE A ÉTÉ MODIFIÉE ET COMPLÉTÉE ;
- Vu la DÉCISION ANRT/DG/N°12/04 DU 28/12/2004 FIXANT LE RÉGIME D'AGRÈMENT DES ÉQUIPEMENTS TERMINAUX ET DES INSTALLATIONS RADIOÉLECTRIQUES TELLE QUE COMPLÉTÉE PAR LA DÉCISION ANRT/DG/N°06/06 DU 28 JUILLET 2006 ;
- Vu la DÉCISION ANRT/DG/N°07/06 DU 28 JUILLET 2006 FIXANT LES SPÉCIFICATIONS TECHNIQUES D'AGRÈMENT DES ÉQUIPEMENTS TERMINAUX ET DES INSTALLATIONS RADIOÉLECTRIQUES TELLE QU'ELLE A ÉTÉ MODIFIÉE ET COMPLÉTÉE PAR LA DÉCISION ANRT/DG/N°06/09 DU 22 JUILLET 2009 ;
- Vu la DÉCISION ANRT/DG/N°07/10 DU 13 OCTOBRE 2010 FIXANT LES CONDITIONS TECHNIQUES D'UTILISATION DES INSTALLATIONS RADIOÉLECTRIQUES COMPOSÉES D'APPAREILS DE FAIBLE PUISSANCE ET DE FAIBLE PORTÉE (AZFP) ;
- Vu l'ENGAGEMENT DE CONFORMITÉ AUX SPÉCIFICATIONS TECHNIQUES DÉCLARÉES DÉPOSÉ LORS DE LA DEMANDE.

L'ANRT DÉCIDE D'ACCORDER L'AGRÈMENT À L'ÉQUIPEMENT DÉSIGNÉ CI-DESSOUS :

DESIGNATION	ÉMETTEUR/RECEPTEUR AZFP	N° D'AGRÈMENT	MR 7815 ANRT 2013
MARQUE	CONTINENTAL	DELIVRE LE	28/01/2013
TYPE	40527612	EXPIRE LE	27/01/2023
FABRICANT	CONTINENTAL AUTOMOTIVE GmbH		

CARACTÉRISTIQUES TECHNIQUES :

BANDES DE FRÉQUENCES	ÉMISSION	RECEPTION
	125 KHz	125 KHz
NIVEAU DU CHAMP MAGNÉTIQUE : 16,7 dBµA/m@10m		

SPECIFICATIONS TECHNIQUES APPLICABLES :

INTERFACES SOUMISES À L'AGRÈMENT	ASPECT TÉLÉCOMMUNICATIONS	EXIGENCES DE COMPATIBILITÉ ÉLECTROMAGNÉTIQUE	EXIGENCES DE SÉCURITÉ ÉLECTRIQUE	EXPOSITION AUX RAYONNEMENTS ÉLECTROMAGNÉTIQUES
RADIOÉLECTRIQUE 125 KHz	ANRT-ST/AR-AZFP <sub>150m,300m</sub>	EN 301 489-1/3	EN 60950	EN 62369

CONDITIONS DE COMMERCIALISATION :

- LES PERSONNES, PHYSIQUES OU MORALES, QUI SOUHAITENT COMMERCIALISER L'INTERFACE RADIOÉLECTRIQUE AZFP PRÉSENTE DANS LE MATÉRIEL OBJET DU PRÉSENT CERTIFICAT DOIVENT :
  - DÉPOSER, AU PRÉALABLE, UNE DEMANDE AUPRÈS DE L'ANRT, ACCOMPAGNÉE D'UN ENGAGEMENT DÔMENT REMPLI CONFORMÉMENT À LA DÉCISION ANRT/DG/N°07/10 SUSMENTIONNÉE ;
  - TENIR À JOUR UN REGISTRE COMPORTANT LES INFORMATIONS DEMANDÉES PAR LA DITE DÉCISION.

CONDITIONS D'USAGE :

- L'UTILISATION DE L'INTERFACE RADIOÉLECTRIQUE AZFP PRÉSENTE DANS LE MATÉRIEL OBJET DU PRÉSENT CERTIFICAT EST LIBRE SOUS RÉSERVE DU RESPECT DES CONDITIONS D'EXPLOITATIONS PRÉCISÉES DANS LA DÉCISION SUSMENTIONNÉE RESSANT L'USAGE DES APPAREILS DE FAIBLE PORTÉE ET FAIBLE PUISSANCE (AZFP) ;
- TOUTE MODIFICATION QUI SUBIT CE MATÉRIEL, POSTÉRIEUREMENT À SON AGRÈMENT, NOTAMMENT AU NIVEAU DE SES CARACTÉRISTIQUES TECHNIQUES, CE MATÉRIEL DEVA ÉTRE SOUMIS À UN NOUVEAU AGRÈMENT ;
- EN CAS DE CHANGEMENT À LA RÉGLEMENTATION EN VIGUEUR, RENDAINT NECESSAIRE D'APPORTER DES MODIFICATIONS AU PRÉSENT ÉQUIPEMENT OU À LA PROCÉDURE APPLICABLE POUR SON USAGE OU SON AGRÈMENT, VOTRE SOCIÉTÉ SERA TENUE DE S'Y CONFORMER ;
- EN CAS D'INFRACTION À LA RÉGLEMENTATION EN VIGUEUR, CET AGRÈMENT PEUT ÊTRE SUSPENDU OU RETIRÉ. VOTRE SOCIÉTÉ EST PASSIBLE DES SANCTIONS PRÉVUES PAR LA RÉGLEMENTATION EN VIGUEUR.

CERTIFICAT D'AGRÈMENT ACCORDÉ À :

RAISON SOCIALE : REALTIME TELECOMMUNICATION  
Adresse : 70 RUE MELOUYIA APPT 2 AGDAL- RABAT.

AGENCE NATIONALE DE RÉGLEMENTATION DES TÉLÉCOMMUNICATIONS

Abdelkarim BELKHADIR  
Chef du Service Agréments

Centre d'offices: Bd. Al-Riad  
Hay Road, BP: 2939, Rabat 10,100  
Téléphone : (212) 5 37 71 84 00  
Téléfax : (212) 5 37 20 38 62  
www.anrt.ma

## Modeller i Serbien

## Startspärrsystem

## Fjärrsändare\*



Akcionarsko društvo za ispitivanje kvaliteta "KVALITET" Niš  
Акционарско друштво за испитивање квалитета "КВАЛИТЕТ" Ниш  
Joint-stock company for quality testing "KVALITET" Niš



**POTVRDA O USAGLAŠENOSTI - RITto** Broj: **P1614118200**  
**CONFIRMATION OF CONFORMITY - R&TTE** No.

**Podnosilac zahteva:** DELTA AUTOMOTO D.O.O.  
**Applicant:** 11070 NOVI BEOGRAD  
OMLADINSKIH BRIGADA 33A

**Vrsta opreme:** UREDAJ ZA BLOKADU KONTAKT BRAVE VOZILA  
**Equipment category:**

**Oznaka tipa/modela:** HLIK6-1R  
**Equipment type/model:**

**Robna marka:** Honda Lock  
**Equipment trademark:**

**Proizvođač:** Honda Lock Mfg. Co., Ltd.  
**Manufacturer:** Japan

**Vrednovana dokumentacija Evaluated documentation:**  
**Laboratorija/ ispitni izveštaj:** Bezbednost/Safety: UL Japan, Inc. Head Office EMC Lab.:  
32EE0044-HO-02-B, 26.03.2013. /  
EMK/EMC: UL Japan, Inc. SHONAN EMC Lab.:  
32EE0044-SH-02-D, 15.01.2013. /  
**Laboratory/ Test report:** RITto/R&TTE: UL Japan, Inc. SHONAN EMC Lab.:  
32EE0044-SH-02-C, 15.01.2013. /  
32EE0044-SH-02-B, 15.01.2013. /

Na osnovu gore navedene dokumentacije utvrđeno je da gore navedena oprema zadovoljava zahteve "Pravilnika o radio opremi i telekomunikacionoj terminalnoj opremi" (Sl. glasnik RS, 11/2012).  
On the basis of the above mentioned documentation it is found that above mentioned equipment fulfils the requirements of the "Rulebook on Radio Equipment and Telecommunications Terminal Equipment" (Official Gazette RS, 11/2012).

Nastale promene u specifikaciji, tipu/modelu, komponentama, električnim karakteristikama opreme koji utiču na usaglašenost sa navedenim Pravilnikom moraju se prijaviti "Kvalitet"u a.d. Niš.  
Any changes occur in the specification, type/model, components of the design, electrical construction which may influence on conformity to the above mention Rulebook, shall be forwarded to "Kvalitet".

**Mesto i datum izdavanja:** Važi do:  
**Place and date:** Valid until:  
Niš, 06.11.2014. 06.11.2017.



Generalni direktor

Vladimir Vukašević, dipl.inž.

Bul. Svetog Cara Konstantina 82-86, Niš 18000, Srbija. Tel: (018)550-766, 550-624. Fax: (018)550-636, 550-068  
e-mail: office@kvalitet.co.rs, http://www.kvalitet.co.rs



Akcionarsko društvo za ispitivanje kvaliteta "KVALITET" Niš  
Акционарско друштво за испитивање квалитета "КВАЛИТЕТ" Ниш  
Joint-stock company for quality testing "KVALITET" Niš



**POTVRDA O USAGLAŠENOSTI - RITto** Broj: **P1614118300**  
**CONFIRMATION OF CONFORMITY - R&TTE** No.

**Podnosilac zahteva:** DELTA AUTOMOTO D.O.O.  
**Applicant:** 11070 NOVI BEOGRAD  
OMLADINSKIH BRIGADA 33A

**Vrsta opreme:** KLJUČ ZA DALJINSKI PRISTUP VOZILU  
**Equipment category:**

**Oznaka tipa/modela:** HLIK6-3T  
**Equipment type/model:**

**Robna marka:** Honda Lock  
**Equipment trademark:**

**Proizvođač:** Honda Lock Mfg. Co., Ltd.  
**Manufacturer:** Japan

**Vrednovana dokumentacija Evaluated documentation:**  
**Laboratorija/ ispitni izveštaj:** Bezbednost/Safety: UL Japan, Inc. Head Office EMC Lab.:  
10082319H, 01.07.2013. /  
1008236S-C, 24.06.2013. /  
EMK/EMC: UL Japan, Inc. SHONAN EMC Lab.:  
1008209S-B, 21.06.2013. /  
**Laboratory/ Test report:** RITto/R&TTE: UL Japan, Inc. SHONAN EMC Lab.:  
1008236S-A, 21.06.2013. /

Na osnovu gore navedene dokumentacije utvrđeno je da gore navedena oprema zadovoljava zahteve "Pravilnika o radio opremi i telekomunikacionoj terminalnoj opremi" (Sl. glasnik RS, 11/2012).  
On the basis of the above mentioned documentation it is found that above mentioned equipment fulfils the requirements of the "Rulebook on Radio Equipment and Telecommunications Terminal Equipment" (Official Gazette RS, 11/2012).

Nastale promene u specifikaciji, tipu/modelu, komponentama, električnim karakteristikama opreme koji utiču na usaglašenost sa navedenim Pravilnikom moraju se prijaviti "Kvalitet"u a.d. Niš.  
Any changes occur in the specification, type/model, components of the design, electrical construction which may influence on conformity to the above mention Rulebook, shall be forwarded to "Kvalitet".

**Mesto i datum izdavanja:** Važi do:  
**Place and date:** Valid until:  
Niš, 06.11.2014. 06.11.2017.



Generalni direktor

Vladimir Vukašević, dipl.inž.

Bul. Svetog Cara Konstantina 82-86, Niš 18000, Srbija. Tel: (018)550-766, 550-624. Fax: (018)550-636, 550-068  
e-mail: office@kvalitet.co.rs, http://www.kvalitet.co.rs

## Nyckelfritt system\*



Akcionarsko društvo za ispitivanje kvaliteta "KVALITET" Niš  
Акционерско друштво за испитивање квалитета "КВАЛИТЕТ" Ниш  
Joint-stock company for quality testing "KVALITET" Niš



**POTVRDA O USAGLAŠENOSTI - RITTO** Broj: **P1614053700**  
**CONFIRMATION OF CONFORMITY - R&TTE** No.

Podnosilac zahteva: **RTTE CONSULTING DOO**  
Applicant: **11000 BEOGRAD**  
**MARICKA 28/29**

Vrsta opreme: **SISTEM ZA DALJINSKI PRISTUP VOZILU**  
Equipment category:

Oznaka tipa/modela: **40527612**  
Equipment type/model:

Robna marka: **Continental**  
Equipment trademark:

Proizvođač: **Continental Automotive GmbH**  
Manufacturer: **Germany**

Vrednovana dokumentacija *Evaluated documentation:*

Laboratorijal/  
Ispitni izveštaji: **Bezbednost/Safety: M.Dudde Hochfrequenz-Technik:**  
**12008153, 14.12.2012./**  
**12008152, 14.12.2012./**  
Laboratory/  
Test report: **EMK/EMC: M.Dudde Hochfrequenz-Technik:**  
**12008151, 14.12.2012./**  
**RTT ToR&TTE: M.Dudde Hochfrequenz-Technik:**  
**12008150, 14.12.2012./**

Na osnovu gore navedene dokumentacije utvrđeno je da gore navedena oprema zadovoljava zahteve Pravilnika o radio opremi i telekomunikacionoj terminalnoj opremi (Sl. glasnik RS, 11/2012).  
On the basis of the above mentioned documentation it is found that above mentioned equipment fulfils the requirements of the Rulebook on Radio Equipment and Telecommunications Terminal Equipment (Official Gazette RS, 11/2012).

Nastale promene u specifikaciji, tipu/modelu, komponentama, električnim karakteristikama opreme koji utiču na usaglašenost sa navedenim Pravilnikom moraju se prijaviti "Kvalitet"-u a.d. Niš.  
Any changes occur in the specification, type/model, components of the design, electrical construction which may influence on conformity to the above mention Rulebook, shall be forwarded to "Kvalitet".

Mesto i datum izdavanja: **Važi do:**  
Place and date: **Valid until:**  
**Niš, 16.05.2014. 16.05.2017.**



Generalni direktor

*[Signature]*  
Vladimir Vukašević, dipl.inž.

Bul. Svetlog Cara Konstantina 82-86, Niš 18000, Srbija, Tel: (018)550-766, 550-624, Fax: (018)550-636, 550-068  
e-mail: office@kvalitet.co.rs, http://www.kvalitet.co.rs



Akcionarsko društvo za ispitivanje kvaliteta "KVALITET" Niš  
Акционерско друштво за испитивање квалитета "КВАЛИТЕТ" Ниш  
Joint-stock company for quality testing "KVALITET" Niš



**POTVRDA O USAGLAŠENOSTI - RITTO** Broj: **P1614053800**  
**CONFIRMATION OF CONFORMITY - R&TTE** No.

Podnosilac zahteva: **RTTE CONSULTING DOO**  
Applicant: **11000 BEOGRAD**  
**MARICKA 28/29**

Vrsta opreme: **KLJUČ ZA DALJINSKI PRISTUP VOZILU**  
Equipment category:

Oznaka tipa/modela: **V2x/V4x**  
Equipment type/model:

Robna marka: **Continental**  
Equipment trademark:

Proizvođač: **Continental Automotive GmbH**  
Manufacturer: **Germany**

Vrednovana dokumentacija *Evaluated documentation:*

Laboratorijal/  
Ispitni izveštaji: **Bezbednost/Safety: M.Dudde Hochfrequenz-Technik:**  
**12008045, 02.11.2012./**  
**12008046, 02.11.2012./**  
Laboratory/  
Test report: **EMK/EMC: M.Dudde Hochfrequenz-Technik:**  
**12008044, 02.11.2012./**  
**RTT ToR&TTE: M.Dudde Hochfrequenz-Technik:**  
**12008042, 02.11.2012./**  
**12008043, 02.11.2012./**

Na osnovu gore navedene dokumentacije utvrđeno je da gore navedena oprema zadovoljava zahteve Pravilnika o radio opremi i telekomunikacionoj terminalnoj opremi (Sl. glasnik RS, 11/2012).  
On the basis of the above mentioned documentation it is found that above mentioned equipment fulfils the requirements of the Rulebook on Radio Equipment and Telecommunications Terminal Equipment (Official Gazette RS, 11/2012).

Nastale promene u specifikaciji, tipu/modelu, komponentama, električnim karakteristikama opreme koji utiču na usaglašenost sa navedenim Pravilnikom moraju se prijaviti "Kvalitet"-u a.d. Niš.  
Any changes occur in the specification, type/model, components of the design, electrical construction which may influence on conformity to the above mention Rulebook, shall be forwarded to "Kvalitet".

Mesto i datum izdavanja: **Važi do:**  
Place and date: **Valid until:**  
**Niš, 16.05.2014. 16.05.2017.**



Generalni direktor

*[Signature]*  
Vladimir Vukašević, dipl.inž.

Bul. Svetlog Cara Konstantina 82-86, Niš 18000, Srbija, Tel: (018)550-766, 550-624, Fax: (018)550-636, 550-068  
e-mail: office@kvalitet.co.rs, http://www.kvalitet.co.rs

Nyckelfritt system \*

Handsfreetelefonsystem \*

**ALPS** ALPS ELECTRIC CO., LTD. Engineering Headquarters  
6-3-36, Nakazato, Furukawa, Osaka-city, Miyagi-pref, 989-6181, Japan  
Phone +81 229-23-5111 Fax +81 229-23-5129

**DECLARATION OF CONFORMITY**  
For



Product: Immobiliser base station  
Model: TWK1A0028

Supplied by ALPS ELECTRIC CO., LTD.  
6-3-36, Nakazato, Furukawa, Osaka-city,  
Miyagi-pref., JAPAN 989-6181

Technical Construction File held by  
ALPS ELECTRIC CO., LTD.  
6-3-36, Nakazato, Furukawa, Osaka-city,  
Miyagi-pref., JAPAN 989-6181

<b>R&amp;TTE Directive</b> (Article 3.1(a) Safety)	EN 60665:2002 + Amd.1: 2006 + Amd.11: 2008 + Amd.2: 2010 + Amd.12: 2011
<b>R&amp;TTE Directive</b> (Article 3.1(b) EMC)	EN 301 489-1 V1.9.2: 2011 EN 301 489-3 V1.6.1: 2013
<b>R&amp;TTE Directive</b> (Article 3.2 Spectrum)	EN 300 330-1 V1.7.1: 2010 EN 300 330-2 V1.5.1: 2010

**Means of Conformity**

We declare under our sole responsibility that the Product (s) is conformity with the essential requirements and other relevant requirements of the  
Radio and Telecommunication Terminal Equipment (R&TTE) Directive (1999/5/EC).

Date of issue: July 11, 2014

Signature of Responsible Person:

*Toshiya Ikarashi*

Toshiya Ikarashi  
Group Leader  
GROUP1 ENGINEERING DEPT.M5



Akcionarsko društvo za ispitivanje kvaliteta "KVALITET" NIS  
Акционерско друштво за испитивање квалитета "КВАЛИТЕТ" НИШ  
Joint-stock company for quality testing "KVALITET" NIS



R 005 14

**POTVRDA O USAGLAŠENOSTI - RITTO** Broj: P1614126000  
CONFIRMATION OF CONFORMITY - R&TTE No.

Podnosilac zahteva: RTTE CONSULTING DOO  
Applicant: 11000 BEOGRAD  
MARIČKA 28/29

Vrsta opreme: AUDIO UREDJAJ ZA AUTOMOBIL SA BLUETOOTH, WLAN I GPS  
Equipment category:

Oznaka tipa/modela: FT0056A  
Equipment type/model:

Robna marka: FUJITSU TEN  
Equipment trademark:

Proizvođač: FUJITSU TEN LIMITED  
Manufacturer: Japan

**Vrednovana dokumentacija / Evaluated documentation:**

Laboratorija/ Bezbednost/Safety: UL Japan, Inc. Head Office EMC Lab:  
ispitni izveštaj: 10075507H-H. 21.11.2013 /  
EMC/EMC: UL Japan, Inc. Head Office EMC Lab:  
Laboratory: 10075507H-D. 08.11.2013 /  
Test report: RITTO/R&TTE: UL Japan, Inc. Head Office EMC Lab:  
10374225H-W. 02.10.2014 /  
10374225H-V. 02.10.2014 /  
10075507H-C. 08.11.2013. /

Na osnovu gore navedene dokumentacije utvrđeno je da gore navedena oprema zadovoljava zahteve Pravilnika o radio opremi i telekomunikacionoj terminalnoj opremi (Sl. glasnik RS, 11/2012).  
On the basis of the above mentioned documentation it is found that above mentioned equipment fulfils the requirements of the Rulebook on Radio Equipment and Telecommunications Terminal Equipment (Official Gazette RS, 11/2012).

Nastale promene u specifikaciji, tipu/modelu, komponentama, električnim karakteristikama opreme koje utiču na usaglašenost sa navedenim Pravilnikom moraju se prijaviti "Kvalitet" u a.d. NIS.  
Any changes occur in the specification, type/model, components of the design, electrical construction which may influence on conformity to the above mention Rulebook, shall be forwarded to "Kvalitet".

Mesto i datum izdavanja: Važi do:  
Place and date: Valid until:  
Niš, 25.11.2014. 25.11.2017.



Generalni direktor  
*Vladimir Vukašević*  
Vladimir Vukašević, dipl.ing.

Bul. Svetog Cara Konstantina 82-88, Niš 18000, Srbija, Tel: (018)550-796, 550-824, Fax: (018)550-638, 550-068  
e-mail: office@kvalitet.co.rs, http://www.kvalitet.co.rs

## EC Declaration of Conformity



1. The undersigned, Mr. Ryoichi Hiraki, representing the manufacturers, herewith declares that the machinery described below fulfils all the relevant provisions of:
- The EC-directive 2006/42/EC on machinery

2. Description of the machinery

- a) Generic denomination: Pantograph jack  
 b) Function: lifting motor vehicle

c) Model	d) Type
SNB	Honda Type-A
SJD	Honda Type-B
SZA	Honda Type-C
SAH	Honda Type-D
TP6	Honda Type-G
T5A	Honda Type-I
T2V	Honda Type-J

3. Manufacturer (1) : Honda Type-A/B/C/G/I  
 RIKENKAKI CO., LTD.  
 5-6-12 Chiyoda Sakado-shi,  
 Saitama 350-0214  
 JAPAN

4. Manufacturer (2) : Honda Type-D/J  
 CHANGZHOU RIKENSEIKO MACHINERY CO., LTD.  
 No. 1903 Zhongwu Ave. Zhonglou Changzhou,  
 Jiangsu CHINA

5. Legal person authorised to compile the technical file :  
 Honda Motor Europe Ltd Belgian Branch  
 p/a Honda Motor Europe Ltd – Aalst Office  
 Wijngaardveld 1 (Noord V)  
 B-9300 Aalst (Belgium)

6. References to harmonized standards	7. Other standards or specifications
EN1494:2000+A1:2008	-

8. Done at: Saitama, Japan  
 9. Date: 1 December, 2009

*Ryoichi Hiraki*

Ryoichi Hiraki  
 President of RIKENKAKI CO.,LTD.  
 President of CHANGZHOU RIKENSEIKO  
 MACHINERY CO.,LTD.

Note: This declaration becomes invalid, if technical or operational modifications are introduced without the manufacturers consent.





## Siffror

7-växlat manuellt växelläge ..... 404

## A

Aktiv väghållningsassistent ..... 448

Aktivt City-bromssystem ..... 457

AM/FM-radio ..... 234, 277

Använda det nyckelfria systemet ..... 146

Använda släpvagn ..... 386

Använda släpvagn Lastgränser ..... 386

Användning av släp

Drag och tillbehör ..... 388

Armstöd ..... 198

Automatiskt Helljus

(Helljus Support-system) ..... 175

Automatiskt helljussystem

Indikator ..... 102

Automatiskt tomgångsstopp ..... 11, 410, 415

Aux-ingång ..... 222

Avbländning

Strålkastare ..... 170

Avfrostning av vindrutan och

övriga rutor ..... 212, 215

Avstängningssystem av krockkudde för

passagerare fram ..... 54

Axelförankringspunkt ..... 44

## B

Backkamera med multivy ..... 469

Backspegel ..... 185

Bagage (lastgräns) ..... 385

Baklucka ..... 156

Bakrutetorkare ..... 181

Baksätena (fälla ner) ..... 191

Barnsäkerhet ..... 62

Barnsäkra dörrlås ..... 155

Barnsäkra dörrlås ..... 155

Batteri ..... 522

Indikator för laddningssystem ..... 89, 568

Starta med startkablar ..... 562

Underhåll (byte) ..... 524

Underhåll (kontrollera batteriet) ..... 522

Belysning ..... 170, 499

Blinkers ..... 169

Byte av glödlampa ..... 499

Dimljus ..... 172

Indikator för helljus ..... 98

Indikator för tänd belysning ..... 98

Kupé ..... 199

Belysningsreglage ..... 182

Ratt ..... 182

Bensin ..... 25, 471

Ekonomi ..... 473

Information ..... 471

Mätare ..... 128

Tankning ..... 471

Bensin (Bränsle)

Aktuell bränsleförbrukning ..... 127

Indikator för låg bränslenivå ..... 91

Bestämmelser ..... 595, 607

Bilbarnstol ..... 62

Använda fästrem ..... 78

Bakåtvänd bilbarnstol ..... 66

Bilbarnstol för små barn ..... 68

Bilbarnstol för spädbarn ..... 66

Bälteskuddar ..... 80

Montera en bilbarnstol med trepunktsbälte ..... 75

Större barn ..... 79

Välja bilbarnstol ..... 69

Bilbälten

Montera en bilbarnstol med trepunktsbälte ..... 75

Bilbälten (säte) ..... 36

Blinkers ..... 169

Bluetooth®-ljud ..... 254, 294

Bogsera fordonet

Nödsituation ..... 584

Bogsering i en nödsituation ..... 584

Bromssystem ..... 453

Fotbroms ..... 454

Handbroms ..... 453

Indikator ..... 86, 87, 569

Låsningfria bromsar (ABS) ..... 455

Nödbromssystem ..... 456

Vätska ..... 497

Bränsle ..... 471

Aktuell bränsleekonomi ..... 127

Ekonomi ..... 473

Indikator för låg bränslenivå ..... 91

Mätare ..... 128

Rekommendation ..... 471

Räckvidd ..... 126

Tankning ..... 471

Bränsleekonomi ..... 473

Byta glödlampor ..... 499

Byte

Batteri ..... 524, 527

Däck .....	518
Glödlampor .....	499
Säkring.....	573, 576
Torkarbladsgummi .....	511
Byte av glödlampa.....	499
Broms-/bakljus.....	507
Strålkastare .....	499
Bälten (säte).....	36
Bälteskuddar (för barn).....	80

## C

CD-spelare.....	245, 285
-----------------	----------

## D

DAB	
(Digital Audio Broadcasting) .....	241, 282
Damm- och pollenfilter .....	530
Det går inte att öppna bakluckan.....	587
Digital Audio Broadcasting	
(DAB) .....	241, 282
Displayknapp .....	258
Domkraftshandtag (hjulmutternyckel).....	544
Däck.....	515
Däcktryck .....	515, 591
Inspektion .....	515
Kontroll och underhåll.....	515
Punktering .....	541
Reservdäck .....	541, 591
Rotation .....	519
Slitagevarnare .....	517
Snökedjor.....	520

Vinter .....	520
Däcktryck.....	515, 591
Däcktrycksvarningssystem .....	449
Indikator.....	96, 571
Dörrar .....	142
Indikator för öppen dörr och baklucka.....	35, 95
Låsa/låsa upp dörrarna från insidan.....	153
Låsa/låsa upp dörrarna från utsidan .....	146
Nycklar .....	142
Skyddssystem mot utelåsning .....	152
Dött batteri .....	562

## E

EG-intyg om överensstämmelse – innehållsöversikt .....	607
Elektrisk servostyrningssystem (EPS)	
Indikator.....	97, 570
Elfönsterhissar.....	162
Eluttag för tillbehör .....	205
EPS-system (elektrisk styrservo) .....	97, 570

## F

Farthållare .....	420
Felindikatorlampa .....	88, 569
Felsökning .....	539
Bromspedalen vibrerar.....	28
Bränd säkring .....	573, 576
Det går inte att öppna bakdörren .....	29, 155
Motorn startar inte .....	559
Nödbogsering.....	584
Oljud vid bromsning .....	30

Punktering .....	541
Summern ljuder när man öppnar dörren .....	29
Varningsindikatorer.....	86
Växelspaken går inte att röra .....	565
Överhettning .....	566
Filbytesvarnare .....	438
Filter	
Damm och pollen .....	530
Fjärrkontrollsknappar .....	225
Fjärrsändare.....	149
Fordonets identifieringsnummer .....	594
Fordonsappor .....	298
Fotbroms.....	454
Frakta bagage .....	383, 385
Framsäten .....	187
Ställa in .....	187
Främre kollisionssvarnare .....	434
Främre krockkuddar (SRS) .....	51
Funktioner.....	219
Fylla på	
Motorolja .....	493
Spolarvätska .....	498
Fälla ner baksätena.....	191
Fönster (öppna och stänga).....	162
För kompakta reservdäck .....	541, 591
Förankringsfästen .....	206
Förfluten tid .....	126
Förinställt minne .....	234, 241
Försiktighetsåtgärder under körning .....	399
Regn.....	399

## G

Genomsnittlig bränsleförbrukning .....	126
Glas (skötsel) .....	532, 535
Golvmattor .....	533
Gravida kvinnor .....	46

## H

Halogenlampor .....	499
Handbroms .....	453
Handsfree-telefon (HFT)	
-system	
Ringsignal .....	352, 372
Handsfree-telefon (HFT)-system	
Begränsningar för manuell	
användning .....	341, 364
Handsfreetelefon (HFT)-system	
Alternativ under samtal .....	361, 379
Automatisk import av mobiltelefonens telefonbok	
och samtalshistorik .....	354, 373
HFT-knappar .....	339, 362
HFT-menyer .....	342, 365
HFT-statusvisning .....	341, 363
Kortnummer .....	355, 374
Nummerpresentation .....	352
Rensa systemet .....	353
Ringa ett samtal .....	357, 376
Ta emot samtal .....	360, 379
Telefoninställning .....	346, 368
Handskfack .....	202
Hastighetsmätare .....	123
HDMI™ Port .....	222

HFT (handsfreetelefon) .....	339, 362
Hjulmutternyckel (domkraftshandtag) .....	545
Hjälpssystemet för start i backe .....	394, 398
Högsta tillåtna fordonsvikt .....	385

## I

Identifieringsnummer	
Fordonsidentifiering .....	594
Identifikationsnummer .....	594
Indikator för bakre dimljus .....	98
Indikator för bromssystem (gul) .....	87
Indikator för bromssystem (röd) .....	86
Indikator för främre dimljus .....	98
Indikator för helljus .....	98
Indikator för laddningssystem .....	89, 568
Indikator för ljusstuta .....	170
Indikator för låg bränslenivå .....	91
Indikator för lågt oljetryck .....	88, 568
Indikator för parkeringsbroms och	
bromssystem .....	86, 569
Indikator för systemmeddelande .....	97
Indikatorer .....	86
Aktivt City-bromssystem (CTBA) .....	106
automatiskt helljussystem .....	102
Automatiskt tomgångsstopp .....	102, 103
Bakre dimljus .....	98
Belysning tänd .....	98
Bromssystem (röd) .....	86
Bältesvarnare .....	90
CRUISE MAIN .....	101
Elektriskt servostyrningssystem (EPS) .....	97
Felindikatorlampa .....	88

Filbytesvarnare .....	105
Fordonsstabiliseringsssystem (VSA) .....	93
Främre dimljus .....	98
Främre krockkudden på	
passagerarsidan av/på .....	92
Handbroms och bromssystem .....	86
Helljus .....	98
Hög temperatur .....	94
Inställd hastighet för farthållare och justerbar	
hastighetsbegränsare .....	101
Justerbar hastighetsbegränsare .....	101
Kollisionsvarnare fram .....	104
Körriktningsvisare .....	98
Laddningssystem .....	89
Låg temperatur .....	94
Lågt däcktryck/System för	
däcktrycksvarning .....	96
Lågt oljetryck .....	88
Låsningfritt bromssystem (ABS) .....	91
M (7-växlad manuell växling) /Växel .....	90
Nedväxling .....	101
Nyckelfritt system .....	100
SRS .....	91
Startspärrsystem .....	99
Systemmeddelande .....	97
Säkerhetssystemets larm .....	100
Uppväxling .....	101
VSA OFF .....	93
Växellåda .....	89
Växelspaksläge .....	89
Öppen dörr och bagagelucka .....	35, 95
Indikatorer för bromssystem (gul) .....	87

<b>Indiktatorer</b>	
Låg bränslenivå .....	91
<b>Innerbackspegel</b> .....	185
<b>Instrumentpanel</b> .....	85
Reglage för ljusstyrka .....	182
<b>Inställning</b>	
Klocka .....	140
<b>Inställning av hastighetslarm</b> .....	129
<b>Insynsskydd över bagageutrymme</b> .....	207
<b>Intelligent hastighetsbegränsare</b> .....	427
<b>iPod</b> .....	248, 288

## J

<b>Justera</b>	
Ratt .....	184
Strålkastare .....	174
Temperatur .....	127
<b>Justera spridningen av strålkastarnas ljuskägla</b> .....	451
<b>Justerbar hastighetsbegränsare</b> .....	423

## K

<b>Kickdown</b>	
(Kontinuerligt variabel transmission) .....	401
<b>Klimatanläggning</b>	
Använda den automatiska klimatregleringen .....	213
Avfrostning av vindrutan och övriga rutor .....	215
Damm- och pollenfilter .....	530
Sensorer .....	218

Återcirkulation och friskluftsläge .....	214
Ändra läge .....	213
<b>Klocka</b> .....	140
<b>Klädhängare</b> .....	206
<b>Knapp för eluppvärmd bakruta</b> .....	183
<b>Knapp för motorstart/stopp</b> .....	165
<b>Knapp för varningsblinkers</b> .....	5
<b>Knappar (runt ratten)</b> .....	4, 6, 164
<b>Kolmonoxid</b> .....	82
<b>Konsolfack</b> .....	202
<b>Kontinuerligt variabel transmission</b>	
7-växlat manuellt växelläge .....	404
Användning av växelspaken .....	403
Kickdown .....	401
Krypkörning .....	401
Vätska .....	496
Växelspaken går inte att röra .....	565
Växla .....	402
<b>Krockkuddar</b> .....	49
Efter en kollision .....	51
Framre krockkuddar (SRS) .....	51
Indikator .....	59, 91
Krockkuddarnas skötsel .....	61
Registreringsutrustning för händelsedata .....	1
Sensorer .....	49
Sidokrockgardiner .....	58
Sidokrockkuddar .....	56

<b>Krypkörning</b>	
(Kontinuerligt variabel transmission) .....	401
<b>Kundanpassade funktioner</b> .....	131, 313
<b>Kupébelysning</b> .....	199
<b>Kylare</b> .....	495

<b>Kylvätska</b>	
Överhettning .....	566
<b>Kylvätska (motor)</b> .....	494
Fylla på i expansionskärlet .....	494
Fylla på i kylaren .....	495
Överhettning .....	566
<b>Köra</b> .....	381
Växla .....	402
<b>Körning</b>	
Bromsa .....	453
Farthållare .....	420
Kontinuerligt variabel transmission .....	401
Starta motorn .....	392, 395
Växla .....	407
<b>Körriktningsvisare</b>	
Indikatorer (instrumentpanel) .....	98
<b>Körriktningsvisare (blinkers)</b> .....	169

## L

<b>Lampbyte</b>	
Backljusen .....	506
Bagageutrymmesbelysning .....	510
Bakre dimljus .....	506
Bakre nummerplåtsbelysning .....	508
Bakre sidoblinkers .....	506
Dimljus .....	501
Framre blinkers .....	503
Högt monterade bromsljus .....	508
Kupébelysning .....	509
Parkeringsljus .....	504
Sidoblinkers .....	505
Varselljus .....	505

Lampspecifikationer .....	591	Luftkonditioneringssystem (värme- och kylsystem)		Motor	
Lastbegränsningar .....	385	Avfrostning av vindruta och fönsterrutor.....	212	Kylvätska.....	494
Ljudanläggning.....	220	Kylning .....	211, 529	Olja.....	490
Allmän information.....	308	Värme.....	210	Omkopplarsummer .....	164
Aux-ingång.....	222	<b>Luftkonditioneringssystemet (värme- och kylsystem)</b>		Starta.....	392, 395
Felmeddelanden .....	305	Återcirkulation/Friskluftsläge .....	209	Starta med startkablar.....	562
Fjärrkontroller.....	225	<b>Låg batteriladdning.....</b>	<b>568</b>	<b>Motorns kylvätska</b>	
HDMI™ Port .....	222	<b>Lågt däcktryck/ Däcktrycksvarning</b>		Fylla på i expansionskärlet .....	494
iPod.....	248, 288	Systemindikator.....	96, 571	Fylla på i kylaren.....	495
MP3/WMA/AAC .....	251, 285, 291	<b>Låsa upp dörrarna.....</b>	<b>146</b>	<b>Motorolja.....</b>	<b>490</b>
Rekommenderade CD-skivor.....	308	Låsa upp framdörrarna från insidan.....	153	Fylla på .....	493
Rekommenderade enheter.....	310	Barnsäkra dörrlås .....	155	Indikator för lågt oljetryck .....	88, 568
Ställa in ljudet.....	232, 274	Från insidan .....	153	Kontrollera.....	492
USB-minnen.....	311	Från utsidan.....	146	Rekommenderad motorolja.....	490
USB-port.....	221	Med nyckel .....	151	<b>MP3 .....</b>	<b>245, 251, 285, 291</b>
Ljudanläggningens stöldskydd .....	223	Nycklar .....	142	<b>Mugghållare .....</b>	<b>203</b>
Ljusomkopplare .....	170	<b>Låsa/låsa upp .....</b>	<b>142</b>	<b>Multiinformationsdisplay.....</b>	<b>124</b>
<b>Luftkonditioneringssystem (klimatanläggning) .....</b>	<b>213</b>	Barnsäkra dörrlås .....	155	<b>Mätare .....</b>	<b>123, 126</b>
Använda den automatiska klimatregleringen.....	213	Från insidan .....	153	<b>Mätare, displayer .....</b>	<b>123</b>
Avfrostning av vindrutan och övriga rutor .....	215	Från utsidan.....	146	<b>Mätsticka (motorolja).....</b>	<b>492</b>
Damm- och pollenfilter .....	530	Med nyckel .....	151		
Sensorer .....	218	Nycklar .....	142		
Underhåll.....	529	<b>Låsning fria bromsar (ABS).....</b>	<b>455</b>		
Återcirkulation/Friskluftsläge .....	213, 214	Indikator .....	91		
Ändra läge.....	213, 214	<b>Läslampa .....</b>	<b>200</b>		
<b>Luftkonditioneringssystem (klimatanläggning) .....</b>	<b>213</b>			<b>N</b>	
<b>Luftkonditioneringssystem (Värme- och kylsystem).....</b>	<b>209</b>	<b>M</b>		<b>Nedre förankringspunkter.....</b>	<b>72</b>
		<b>Makeup-speglar .....</b>	<b>9</b>	<b>Nedväxlingsindikator .....</b>	<b>101, 408</b>
		<b>Manuell växellåda.....</b>	<b>407</b>	<b>Nollställning av Trip-mätare.....</b>	<b>126</b>
		<b>Maximal tillåten vikt.....</b>	<b>385</b>	<b>Nummer (identifiering).....</b>	<b>594</b>
		<b>Medelhastighet.....</b>	<b>127</b>	<b>Nyckelfritt skydds system mot utelåsning.....</b>	<b>152</b>
		<b>Miljömätare.....</b>	<b>123</b>	<b>Nyckelfritt system.....</b>	<b>146</b>
		<b>Modifieringar (och tillbehör) .....</b>	<b>537</b>	<b>Nyckelnummerbricka .....</b>	<b>144</b>
		<b>Momentan bränsleförbrukning .....</b>	<b>127</b>	<b>Nycklar .....</b>	<b>142</b>
				Fjärrsändare .....	149
				Kan inte vridas om .....	28

Nummerbricka .....	144
Skydd mot uteläsning .....	152
Typer och funktioner .....	142
Nödstoppsignal .....	462

## O

Olja (motor) .....	490
Fylla på .....	493
Indikator för lågt oljetryck .....	88, 568
Kontrollera .....	492
Rekommenderad motorolja .....	490
Viskositet .....	490
Om licenser för öppen källkod .....	312

## P

Parkeringsensorsystem .....	464
Procedur för start med startkablar .....	562
Punktering .....	541
Punktering (däck) .....	541
Påfyllning	
Kylvätska .....	494

## R

Radio (AM/FM) .....	234, 277
Radioantenn .....	224
Radiodatasystem (RDS) .....	235, 280
Ratt .....	184
Justera .....	184
RDS (Radio Data System) .....	235, 280
Reglage .....	139

Reglage för ljusstyrka (instrumentpanelen) .....	182
Rengöring av kupén .....	532
Reservdäck .....	541, 591
Risker med avgaser (kolmonoxid) .....	82
Räckvidd .....	126

## S

SEL/RESET-knapp (välj/nollställ) .....	125
Sidockrockgardiner .....	58
Sidockrockkuddar .....	56
Skyddssystem mot uteläsning .....	152
Skötsel av exteriören (rengöring) .....	534
Slitagevarnare (däck) .....	517
Slitna däck .....	515
Specificerat bränsle .....	471, 590
Specifikationer .....	590
Speglar .....	185
Innerbackspegel .....	185
Sido .....	186
Ställa in .....	185
Ytter .....	186
Språk (HFT) .....	320, 330
SRS (Supplemental Restraint System) .....	51
SRS-krockkuddar (krockkuddar) .....	51
Stabiliseringssystem (VSA) .....	446
AV-indikator .....	93
Av-knapp .....	447
Stanna .....	463
Start/stopp-knapp .....	165
Starta motorn .....	392, 395
Det går inte att starta .....	559

Motorns omkopplarsummer .....	164
Starta med startkablar .....	562
<b>Startspärrsystem</b>	
Indikator .....	99
<b>Startspärrsystem</b> .....	159
<b>Steglös växellåda</b> .....	401
<b>Strålkastare</b> .....	170
Avbländning .....	170
Inriktning .....	499
Justering .....	174
Manövrera .....	170
<b>Ställa in</b>	
Baksäten .....	190
Framsäten .....	187
Speglar .....	185
<b>Ställa klockan</b> .....	140
<b>Svag signalstyrka hos den nyckelfria fjärrkontrollen</b> .....	145
<b>Symbol för låg oljenivå</b> .....	572
<b>System för handsfreetelefon (HFT)</b> .....	339, 362
<b>System för vägmärkesigenkänning</b> .....	442
<b>Säker körning</b> .....	31
<b>Säkerhetsbälten</b>	
Automatiska bältessträckare .....	41
Gravida kvinnor .....	46
Justera bältets axelhöjd .....	44
Kontrollera .....	47
Påminnelse .....	39
Spänna fast .....	42
Varningsindikator .....	39, 90
<b>Säkerhetsmeddelande</b> .....	0
<b>Säkerhetssystem</b> .....	159

Indikator för startspärrsystem.....	99
Indikator för säkerhetsystemets larm.....	100
<b>Säkringar</b> .....	573
Inspektion och byte .....	583
Placeringar.....	573, 575, 576, 578
<b>Säten</b> .....	187
Baksäten.....	190
Framsäten.....	187
Justering.....	187
Sätessvärmare .....	208
<b>Sätessvärmare</b> .....	208

## T

Tabell över smörjmedelsspecifikationer.....	591
Tanklock .....	25, 472
Tanklucka .....	25, 472
Tankning .....	471
Bensin .....	471, 590
Bränslemätare.....	128
Indikator för låg bränslenivå.....	91
<b>Temperatur</b>	
Visning av utomhustemperatur.....	127
<b>Temperatursensor</b> .....	127, 218
Tid (ställa in).....	140
Tillbehör och modifieringar .....	537
Tillfälligt reparera ett punkterat däck .....	549
Tillsatser, motorolja .....	490
Trippmätare .....	126
Tändningslås .....	164
Tändstift .....	590

## U

<b>Underhåll</b> .....	475
Batteri.....	522
Bromsvätska .....	497
Byta glödlampor .....	499
Däck .....	515
Fjärrsändare .....	527
Försiktighetsåtgärder .....	476
Klimatanläggning.....	529
Kylare .....	495
Kylvätska .....	494
Luftkonditionering .....	529
Olja.....	492
Rengöring.....	532
Säkerhet .....	477
Under motorhuven .....	488
Växellådsolja .....	496
<b>Uppväxlingsindikator</b> .....	101, 406, 408
<b>USB-minnen</b> .....	311
<b>USB-port</b> .....	221
<b>Utrustning som sänder ut radiovågor</b> .....	595
<b>Utvändig skötsel</b> .....	534

## V

<b>Varnings- och informationsmeddelanden</b> ...	108
<b>Varningsblinkers</b> .....	4
<b>Varningsdekal</b> .....	83
<b>Varningsindikator på/blinkar</b> .....	568
<b>Varselljus</b> .....	178
<b>Varvräknare</b> .....	123
<b>Ventilation</b> .....	209, 213, 214

<b>Verktyg</b> .....	540
<b>Vindruta</b> .....	179
Avfrostning/avimning .....	212, 215
Rengöring .....	532, 535
Spolarvätska.....	498
Torkarblad .....	511
Vindrutetorkare och vindrutespolare .....	179
<b>Vindrutespolare</b> .....	179
Omkopplare.....	179
<b>Vindrutetorkare</b>	
Fylla på vätska .....	498
<b>Vindrutetorkare och -spolare</b> .....	179
<b>Vindrutetorkare och vindrutespolare</b>	
Kontrollera och byta torkarblad.....	511
<b>Vinterdäck</b> .....	520
Snökedjor .....	520
<b>Viskositet (olja)</b> .....	490, 591
<b>Visning av utomhustemperatur</b> .....	127
<b>VSA (stabiliseringssystem)</b> .....	446
<b>VSA-system (stabiliseringssystem)</b>	
Systemindikator .....	93
<b>Välja bilbarnstol</b> .....	69
<b>Väljarratt (ljud)</b> .....	227
<b>Väljarspak</b> .....	23, 402, 407
<b>Värmare (säte)</b> .....	208
<b>Värme- och kylsystem</b> .....	209
<b>Vätskor</b>	
Broms .....	497
Kontinuerligt variabel transmission (CVT).....	496
Manuell växellåda .....	496
Motorns kylvätska .....	494
Vindrutespolare.....	498
<b>Växellåda</b> .....	402, 407



Kontinuerligt variabel .....	402
Manuell.....	407
Olja .....	496
Växellägesindikator .....	89, 403
<b>Växellägesindikator</b> .....	89, 403
<b>Växelspak</b> .....	23, 407
Frigöra .....	565
Manövrering .....	23, 403, 407
Rör sig inte.....	565
<b>Växelspakslägen</b>	
Kontinuerligt variabel transmission .....	402
Manuell växellåda.....	407
<b>Växla</b>	
Kontinuerligt variabel transmission .....	402
Manuell växellåda.....	407
<b>Växlingspaddlar</b>	
(7-växlat manuellt växelläge).....	404

## W

Watt .....	591
Wi-Fi-anslutning .....	302
WMA .....	245, 251, 285, 291

## Y

Ytterspeglar .....	186
Yttre backspeglar .....	186

## Ö

### Öppna/stänga

Baklucka.....	156
Fönsterhissar .....	162
Motorhuv .....	489
<b>Överhettning</b> .....	566